

BR 700

STIHL



2 - 16	Skötselanvisning
16 - 31	Käyttöohje
31 - 46	Betjeningsvejledning
46 - 60	Bruksanvisning



Innehållsförteckning

1	Förord.....	2
2	Information bruksanvisningen.....	2
3	Översikt.....	2
4	Säkerhetsanvisningar.....	3
5	Förbered lövblåsen.....	7
6	Montera lövblåsen.....	7
7	Ställ in lövblåsen för användaren.....	8
8	Blanda bränsle och tanka lövblåsen.....	9
9	Starta och stäng av motorn.....	9
10	Kontrollera lövblåsen.....	11
11	Arbeta med lövblåsen.....	11
12	Efter arbetet.....	12
13	Transport.....	12
14	Förvaring.....	12
15	Rengöring.....	12
16	Underhåll.....	13
17	Reparera.....	13
18	Felavhjälpning.....	13
19	Tekniska data.....	14
20	Reservdelar och tillbehör.....	15
21	Kassering.....	15
22	EU-försäkran om överensstämmelse.....	15
23	UKCA-konformitetsdeklaration.....	15
24	Adresser.....	16

1 Förord

Hej!

Tack för att du valt en produkt från STIHL. Vi utvecklar och tillverkar produkter av mycket hög kvalitet som uppfyller våra kunders behov. Därför är våra produkter mycket säkra även när de belastas mycket.

STIHL ger även en förstklassig service. Hos våra återförsäljare får du kompetent rådgivning och instruktioner samt tekniska råd.

STIHL strävar efter att arbeta på ett sätt som är så hållbart och ansvarsfullt mot naturen som möjligt. Denna bruksanvisning är till för att hjälpa dig att använda din STIHL produkt på ett säkert och miljövänligt sätt över lång tid.

Vi uppskattar ditt förtroende för oss och önskar dig lycka till med din STIHL-produkt.



Dr Nikolas Stihl

VIKTIGT! LÄS BRUKSANVISNINGEN INNAN DU ANVÄNDER PRODUKTEN OCH SPARA DEN.

2 Information bruksanvisningen

2.1 Varningar i texten



WARNING

- Varningar för faror som kan leda till allvarliga skador eller dödsfall.
 - ▶ Med åtgärderna kan man förhindra allvarliga skador eller dödsfall.

OBS!

- Varningar för faror som kan leda till materialskador.
 - ▶ Med åtgärderna kan man förhindra materialskador.

2.2 Symboler i texten



Denna symbol hänvisar till ett kapitel i denna bruksanvisning.

3 Översikt

3.1 Lövblås

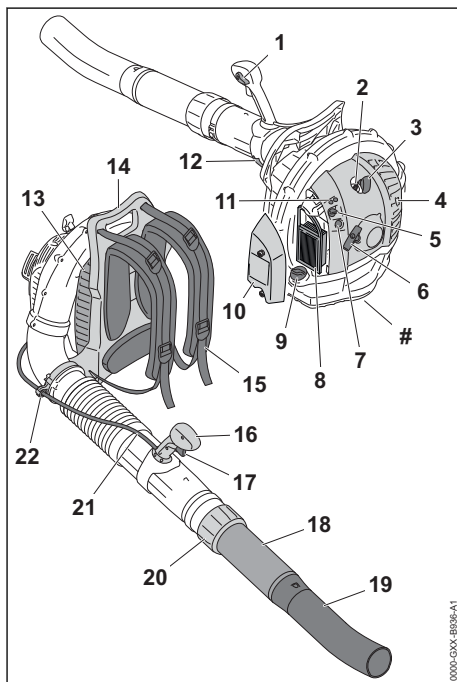

- 1 Kombispak**
Kombispaken används för att stanna motorn. Kombispaken används för att låsa gasspaken.
- 2 Tändstift**
Tändstiftet antänder bränsle-/luftblandningen i motorn.
- 3 Tändkabelsko**
Tändkabelskon förbinder tändkabeln med tändstiftet.
- 4 Ljuddämpare**
Ljuddämparen minskar bullret från lövblåsen.
- 5 Startklaffsspak**
Startklaffsspaken används för att ställa in startprocessen.
- 6 Starthandtag**
Starthandtaget används för att starta motorn.
- 7 Bränslehandpump**
Bränslehandpumpen underlättar starten av motorn.
- 8 Luftfilter**
Luftfiltret filtrerar luften som sugts in av motorn.
- 9 Bränsle-tanklås**
Bränsletanklocket försluter bränsletanken.
- 10 Filterlock**
Filterlocket täcker luftfiltret.
- 11 Förgasarinställningsskruvar**
Förgasarinställningsskruvarna används för att justera förgasaren.
- 12 Snabblås**
Snabblåset spärrar manöverhandtaget.
- 13 Skyddsgaller**
Skyddsgallret skyddar användaren mot rörliga delar i lövblåsen.
- 14 Handtag**
Lövblåsen bärs i handtaget.
- 15 Bärrem**
Bärremmen fördelar lövblåsens vikt över kroppen.
- 16 Manöverhandtag**
Kombispaken används för att låsa gasspaken.
- 17 Gasspak**
Gasspaken används för att accelerera motorn.
- 18 Blåsrör**
Blåsröret leder luftströmmen.

- 19 Munstycke**
I munstycket styrs och sammanförs luftströmmen.
- 20 Kopplingsmutter**
Kopplingsmuttern är till för att ställa in blåsrörets längd.
- 21 Gasvajer**
Gasvajern ansluter gasspaken till motorn.
- 22 Gasvajerhållare**
Gasvajerhållare används för att fästa gasvajern.
- # Typskylt med serienummer**

3.2 Symboler

Symbolerna kan finnas på lövblåsen och har följande innebörd:



Garanterad ljudeffektnivå enligt direktiv 2000/14/EG i dB(A) för att jämföra buller från produkter.



Den här symbolen anger var bränsletanken finns.



Den här symbolen anger bränslehandpumpen.



Motorn används när kombispaken är i den här positionen.



Motorn parkeras när kombiskjutreglaget är i det här läget.



Motorn startas när omkopplingsklaffspaken är i det här läget.



När omkopplingsklaffspaken är i den här positionen förbereds motorn på starten.



I det här läget står skjutreglaget på vinterdrift.



I det här läget står skjutreglaget på sommardrift.



Släng inte produkten i hushållsavfallet.

4 Säkerhetsanvisningar

4.1 Varningssymboler

Varningssymbolerna på lövblåsen har följande innebörd:



Följ säkerhetsföreskrifterna och vidta rätt åtgärder.



Läs bruksanvisningen, se till att du har förstätt den och spara den.



Använd skyddsglasögon och hörselskydd.



Följ säkerhetsanvisningarna för föremål som kan slungas iväg och åtgärderna för att förebygga detta.



Andas inte in avgaser.



Sätt upp långt hår så att det inte kan dras in i lövblåsen.



Håll ett säkerhetsavstånd.

4.2 Avsedd användning

Lövblåsen STIHL BR 700 används för att blåsa bort löv, gräs, papper och liknande.

▲ VARNING

- Om lövblåsen inte används på avsett sätt kan det leda till allvarliga personskador, dödsfall eller materialskador.
 - ▶ Använd lövblåsen enligt anvisningarna i den här bruksanvisningen.

4.3 Krav på användaren

▲ VARNING

- Användare som inte utbildats känner inte till farorna med lövblåsen. Användaren eller andra personer kan skadas allvarligt eller förolyckas.



- ▶ Läs bruksanvisningen, se till att du har förstått den och spara den.

- ▶ Om lövblåsen lämnas vidare till en annan person: ska bruksanvisningen medfölja.
- ▶ Se till att användaren uppfyller följande krav:
 - Användaren är utvilad.
 - Användaren är i skick, både fysiskt, motoriskt och mentalt att använda lövblåsen och att arbeta med den. Om användaren har nedsatt fysisk, sensorisk eller mental förmåga får användaren endast arbeta under uppsikt eller efter instruktioner av en ansvarig person.
 - Användaren kan inse och förutse riskerna med lövblåsen.

- Användaren är myndig eller utbildad i ett arbete i enlighet med nationella bestämmelser under tillsyn.
- Användaren har instruerats av en STIHL-återförsäljare eller en sakkunnig person innan denne använder lövblåsen för första gången.
- Användaren är inte påverkad av alkohol, medicin eller droger.
- ▶ Om något är oklart: Kontakta en STIHL-återförsäljare.
- Lövblåsens tändningssystem genererar ett elektromagnetiskt fält. Det här fältet kan påverka en pacemaker. Användaren kan skadas allvarligt eller förolyckas.
 - ▶ Om användaren har en pacemaker: Se till att pacemakern inte påverkas.

4.4 Klädsel och utrustning

▲ VARNING

- Under arbetet kan långt hår dras in i lövblåsen. Det kan leda till att användaren skadas allvarligt.
 - ▶ Sätt upp långt hår och se till att det inte når nedanför axlarna och inte kan dras in i lövblåsen.
- Föremål kan slungas iväg med hög hastighet under arbetet. Användaren kan skadas.
 - ▶ Använd tätt sittande skyddsglasögon. Skyddsglasögonen ska vara kontrollerade enligt EN 166 eller nationella bestämmelser och vara märkta när de säljs.
- ▶ Använd långbyxor.
- Det uppstår buller under arbetet. Buller kan skada hörseln.
 - ▶ Använd hörselskydd.



- Damm kan virvla upp under arbetet. Damm som andas in kan skada hälsan och utlösa allergiska reaktioner.
 - ▶ Om damm virvlar upp ska en skyddsmask användas.
- Olämpliga kläder kan fastna i trä, buskage och i lövblåsen. Användaren kan skadas allvarligt om olämpliga kläder används.
 - ▶ Använd tätt sittande kläder.
 - ▶ Ta av sjalar och smycken.
- Användaren kan halka om olämpliga skor används. Användaren kan skadas.
 - ▶ Använd stabila, heltäckande skor med halksäker sula.

4.5 Arbetsområde och omgivning

▲ VARNING

- Utomstående personer, barn och djur kan inte uppfatta och bedöma farorna med lövblåsen och föremål som slungas iväg. Utomstående personer, barn och djur kan skadas allvarligt och materiella skador kan uppstå.



- ▶ Utomstående personer, barn och djur måste hållas utanför en omkrets på 15 m från arbetsområdet.

- ▶ Håll ett avstånd på 15 m till andra föremål.
- ▶ Lämna inte lövblåsen utan uppsikt.
- ▶ Se till att barn inte kommer åt att leka med lövblåsen.
- När motorn går kommer det ut heta avgaser ur ljuddämparen. Heta avgaser kan antända brännbart material och orsaka brand.
 - ▶ Håll avgasstrålen borta från brännbart material.

4.6 Säker användning

Lövblåsen är säker att använda när följande villkor uppfylls:

- Lövblåsen är oskadad.
- Lövblåsen är ren.
- Bränsle läcker inte ut ur lövblåsen.
- Bränsletankslöcket är stängt.
- Manöverdonen fungerar och är oförändrade.
- Gränsvärdena för slitage har inte överskridits.
- Originaltillbehör från STIHL används på lövblåsen.
- Tillbehöret är korrekt monterat.

▲ VARNING

- Om maskinen inte är säker att använda kan vissa komponenter och säkerhetsanordningar sluta fungera och bränsle kan läcka ut. Personer kan skadas allvarligt eller förolyckas.
 - ▶ Använd inte lövblåsen om den är trasig.
 - ▶ Om lövblåsen läcker bränsle: Använd inte lövblåsen och kontakta en STIHL-återförsäljare.
 - ▶ Stäng bränsletankslöcket.
 - ▶ Om lövblåsen är nedsmutsad: rengör lövblåsen.
 - ▶ Om manöverdonen inte fungerar: Arbeta inte med lövblåsen.
 - ▶ Använd originaltillbehör från STIHL på lövblåsen.
 - ▶ Montera tillbehören enligt anvisningarna i den här bruksanvisningen eller enligt tillbehörets bruksanvisning.
 - ▶ Stick inte in föremål i hålen på lövblåsen.

- ▶ Byt ut slitna eller skadade informationsskyltar.
- ▶ Om något är oklart: Kontakta en STIHL-återförsäljare.

4.7 Bränsle och tankning

▲ VARNING

- Bränslet som används i lövblåsen består av en blandning av bensin och tvåtaktsmotorolja. Bränsle och bensin är extremt brandfarligt. Om bränsle eller bensin kommer i kontakt med öppen eld eller heta föremål kan det leda till brand eller explosion. Detta kan orsaka allvarliga personskador eller dödsfall och saksador.
 - ▶ Skydda bränsle och bensin mot värme och eld.
 - ▶ Spill inte ut bränsle och bensin.
 - ▶ Om bränsle har spillts ut: Torka upp bränslet med en trasa och försök inte starta motorn förrän alla delar av lövblåsen är torra.
 - ▶ Rök inte.
 - ▶ Tanka inte i närheten av eld.
 - ▶ Stäng av motorn och låt den kylas ner innan du tankar.
 - ▶ Starta motorn minst 3 m från tankplatsen.
- Personer kan förgiftas av bränsle- och bensinångor.
 - ▶ Andas inte in bränsle- och bensinångor.
 - ▶ Tanka på en väl ventilerad plats.
- Lövblåsen blir varm under arbetets gång. Bränslet expanderar och det kan bildas övertryck i bränsletanken. Bränsle kan spruta ut när tanklocket öppnas. Bränslet kan börja brinna. Det kan leda till att användaren skadas allvarligt.
 - ▶ Låt lövblåsen svalna innan du öppnar tanklocket.
- Kläder som kommer i kontakt med bränsle eller bensin kan lättare börja brinna. Detta kan orsaka allvarliga personskador eller dödsfall och saksador.
 - ▶ Om kläder kommer i kontakt med bränsle eller bensin: Byt kläder.
- Bränsle, bensin och tvåtaktsmotorolja kan skada miljön.
 - ▶ Spill inte ut bränsle, bensin eller tvåtaktsmotorolja.
 - ▶ Hantera bränsle, bensin och tvåtaktsmotorolja enligt gällande miljöskyddsbestämmelser.
- Om bränsle, bensin eller tvåtaktsmotorolja kommer i kontakt med huden eller ögonen kan det leda till irritation på huden eller i ögonen.

- ▶ Undvik kontakt med bränsle, bensin och tvåtaktsmotorolja.
- ▶ Om du fått vätska på huden: Tvätta de berörda ställena med rikligt med vatten och tvål.
- ▶ Vid kontakt med ögonen: Skölj ögonen med rikligt med vatten i minst 15 minuter och kontakta läkare.
- Lövblåsens tändsystem genererar gnistor. Gnistor kan uppstå och orsaka brand eller explosion i brännbar eller explosiv miljö. Detta kan orsaka allvarliga personskador eller dödsfall och saksador.
 - ▶ Använd tändstift som anges i den här bruksanvisningen.
 - ▶ Skruva in tändstiftet och dra åt.
 - ▶ Tryck fast tändkabelskon.
- Om lövblåsen tankas med bränsle som blandats av olämplig bensin eller olämplig tvåtaktsmotorolja eller om bränslet har ett felaktigt blandningsförhållande av bensin och tvåtaktsmotorolja kan lövblåsen skadas.
 - ▶ Blanda bränslet enligt anvisningarna i den här bruksanvisningen.
- Om bränslet lagras under lång tid kan blandningen av bensin och tvåtaktsmotorolja separeras eller bli gammal. Om lövblåsen tankas med separerat eller gammalt bränsle kan lövblåsen skadas.
 - ▶ Innan du tankar lövblåsen: blanda bränslet.
 - ▶ Använd en blandning av bensin och tvåtaktsmotorolja som inte är äldre än 30 dagar (STIHL MotoMix: 5 år).

4.8 Arbeta

▲ VARNING

- Om användaren inte startar motorn korrekt kan användaren förlora kontrollen över lövblåsen. Det kan leda till att användaren skadas allvarligt.
 - ▶ Starta motorn enligt anvisningarna i bruksanvisningen.
- I vissa situationer kan det vara svårt att koncentrera sig. Det kan leda till att man snubblar, ramlar och skadas allvarligt.
 - ▶ Arbeta lugnt och metodiskt.
 - ▶ Om ljusförhållandena och sikten är dåliga: Arbeta inte med lövblåsen.
 - ▶ Använd lövblåsen ensam.
 - ▶ Arbeta inte över axelhöjd.
 - ▶ Var uppmärksam på hinder.
 - ▶ Stå på marken och ha god balans när du arbetar. Om du måste arbeta uppe i luften: Använd en lyftplattform eller en säker ställning.

- ▶ Om du börjar bli trött: Ta en paus i arbetet.
- ▶ Blås i vindriktningen.
- När motorn går genereras avgaser. Avgaser som andas in kan orsaka förgiftning.
 - ▶ Andas inte in avgaser.
 - ▶ Använd lövblåsen på en väl ventilerad plats.
 - ▶ Om du mår illa, får huvudvärk, om synen eller hörseln påverkas eller om du blir yr: Avsluta arbetet och uppsök läkare.
- Föremål kan slungas iväg med hög hastighet under arbetet. Det kan leda till person- och djurskador eller materialskador.



- ▶ Blås inte mot människor, djur eller föremål.
- Om användaren har hörselskydd och motorn går är det svårare att höra och bedöma ljud.
 - ▶ Arbeta lugnt och metodiskt.
- Om lövblåsen förändras under arbetet eller betar sig konstigt kan det vara fel på den. Detta kan orsaka allvarliga personskador och materialskador.
 - ▶ Avsluta arbetet och kontakta en STIHL-återförsäljare.
- Lövblåsen kan vibrera under arbetet.
 - ▶ Ta paus i arbetet.
 - ▶ Om du får problem med blodcirkulationen: Uppsök läkare.
- Lövblåsen kan laddas upp elektrostatiskt till följd av damm som virvlar upp. Vid vissa omgivningsförhållanden (t.ex. torra miljöer) kan lövblåsen plötsligt laddas ur och gnistor kan uppstå. Gnistorna kan orsaka brand eller explosion i brandfarlig eller explosiv miljö. Detta kan orsaka allvarliga personskador eller dödsfall och saksador.
 - ▶ Använd inte maskinen i brandfarlig eller explosiv miljö.
- I en farlig situation kan man få panik och kan eventuellt inte få av sig ryggsäcken. Det kan leda till att användaren skadas allvarligt.
 - ▶ Öva på att ta av dig ryggsäcken.

4.9 Transport

▲ VARNING

- Lövblåsen kan välta eller röra sig under transporten. Detta kan orsaka personskador och saksador.
 - ▶ Stäng av motorn.
 - ▶ Säkra lövblåsen med spännremmar, remmar eller ett nät så att den inte kan falla eller komma i rörelse.

- När motorn har varit igång kan ljuddämparen och motorn vara varma. Användaren kan bränna sig.
 - ▶ Bär lövblåsen på ryggen.

4.10 Förvaring

▲ VARNING

- Barn känner inte till farorna med lövblåsen. Barn kan skadas allvarligt.
 - ▶ Stäng av motorn.
 - ▶ Förvara lövblåsen utom räckhåll för barn.
- De elektriska kontaktorna på lövblåsen och metalldelarna kan korrodera på grund av fukt. Lövblåsen kan skadas.
 - ▶ Förvara lövblåsen på en ren och torr plats.

4.11 Rengöring, underhåll och reparation

▲ VARNING









- Om motorn är igång under rengöring, underhåll eller reparation kan lövblåsen plötsligt börja rotera. Detta kan orsaka allvarliga personskador och materialskador.
 - ▶ Stäng av motorn.
 - ▶ Dra av tändkabelskon.
- När motorn har varit igång kan ljuddämparen och motorn vara varma. Man kan bränna sig.
 - ▶ Vänta tills ljuddämparen och motorn har svalnat.
- Skarpa rengöringsmedel, rengöring med vattenstråle eller spetsiga föremål kan skada lövblåsen. Om lövblåsen inte rengörs enligt anvisningarna i den här bruksanvisningen, slutar eventuellt komponenterna och säkerhetsanordningarna att fungera. Personer kan skadas allvarligt.
 - ▶ Rengör lövblåsen på det sätt som beskrivs i denna bruksanvisning.
- Om lövblåsen inte underhålls eller repareras enligt anvisningarna i den här bruksanvisningen slutar eventuellt komponenterna och säkerhetsanordningarna att fungera. Personer kan skadas allvarligt eller förolyckas.
 - ▶ Underhåll och reparera lövblåsen enligt anvisningarna i bruksanvisningen.

5 Förbered lövblåsen

5.1 Förbered lövblåsen

Varje gång före användning måste följande göras:

- ▶ Kontrollera att lövblåsen är säker att använda,  4.6.

- ▶ Rengör lövblåsen  15.1.
- ▶ Montera blåsröret,  6.1.
- ▶ Montera manöverhandtaget,  6.2.
- ▶ Montera munstycket,  6.3.
- ▶ Tanka lövblåsen,  8.2.
- ▶ Ta på ryggsäcken,  7.1.
- ▶ Ställ in manöverhandtaget,  7.3.
- ▶ Justera blåsröret,  7.4.
- ▶ Kontrollera manöverdonen,  10.1.
- ▶ Om de här stegen inte kan utföras: Använd inte lövblåsen och kontakta en STIHL-återförsäljare.

6 Montera lövblåsen

6.1 Montera blåsröret

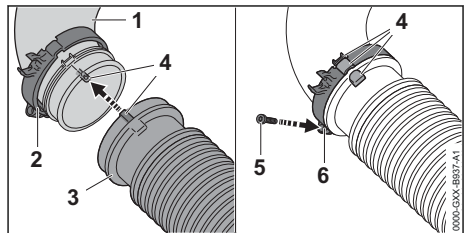

- ▶ Skjut "klämma med gasvajerhållare" (2) på rörkröken (1).
- ▶ Skjut på den korrugerade slangen (3) på rörkröken (1), så att markeringarna (4) stämmer överens. Den korrugerade slangen (3) är kant i kant med grenröret (1).
- ▶ Sätt „klämma med gasvajerhållare“ (2) på grenröret (1) och den korrugerade slangen (3), så att markeringarna (4) stämmer överens och skruvöglan (6) pekar nedåt.
- ▶ Skruva i skruven (5) och dra åt.

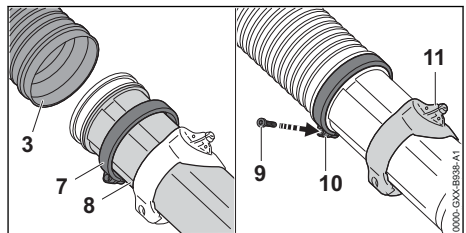

- ▶ Skjut på klämman (6) på blåsröret (7).
- ▶ Skjut in blåsröret (7) så långt det går i den korrugerade slangen (3).
- ▶ Rikta in blåsröret (7) så att fästet (10) för manöverhandtaget pekar uppåt.
- ▶ Trä på klämman (6) så långt det går på den korrugerade slangen (3) och rikta in den så att skruvhålet (9) pekar nedåt.

- Skruva i skruven (8) och dra åt.

6.2 Montera handtaget

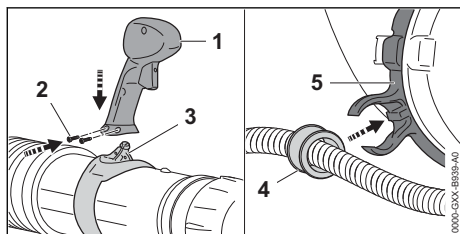

- Sätt fast manöverhandtaget (1) på fästet (3)
- Skruva i skruvarna (2) och dra åt.
- Tryck in hylsan (4) i gasvajerhållaren (5). Det hörs när hylsan hakar fast.

6.3 Montera och demontera munstycket

- Stäng av motorn.

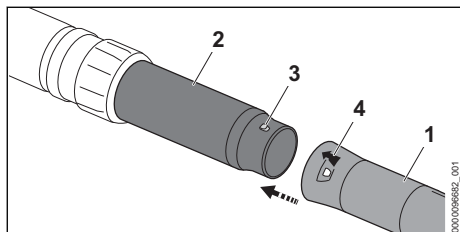

- Se till att tappen (3) och hålet (4) är på samma höjd.
- Skjut på munstycket (1) på blåsröret (2).
- Vrid munstycket (1) tills det hakar fast. Munstycket får inte tas loss igen.

7 Ställ in lövblåsen för användaren

7.1 Ta på och ställa in ryggsäcken

- Ta på lövblåsen på ryggen.

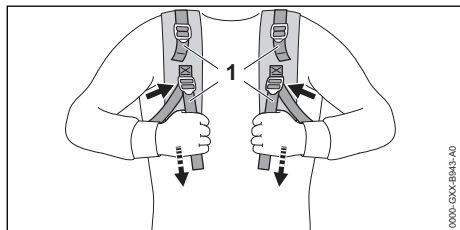

- Spänn åt remmarna (1) tills ryggekuden ligger mot ryggen.

Ta på och ställ in höftremmen

Midjebältet medföljer, beroende på marknad, vid leverans.

- Ta på lövblåsen på ryggen.

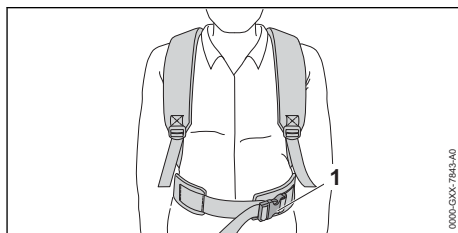

- Stäng spännet (1) på midjeremmen.

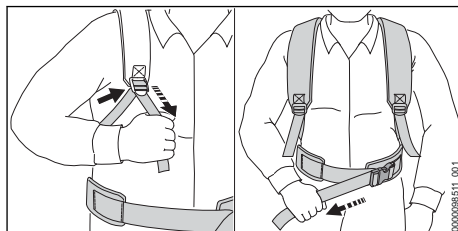

- Spänn remmarna tills midjeremmen ligger mot höften och ryggekuden ligger mot ryggen.

7.2 Ta av ryggsäcken

- Stäng av motorn.
- Lossa remmarna.
- Om sådan finns: Öppna spännet på midjeremmen.
- Ta av lövblåsen från ryggen.

7.3 Ställ in manöverhandtaget

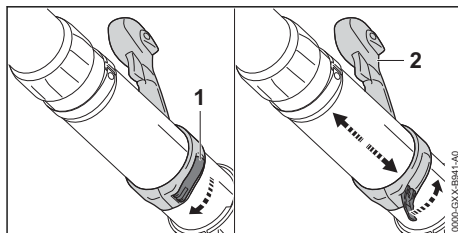

- Öppna snabblåset (1).
- Skjut manöverhandtaget (2) till rätt läge.
- Stäng snabblåset (1). Det hörs när snabblåset hakar fast.

7.4 Justera blåsröret

Munstycket kan ställas in steglöst beroende på hur lång användaren är och på arbetssituationen.

- ▶ Stäng av motorn.

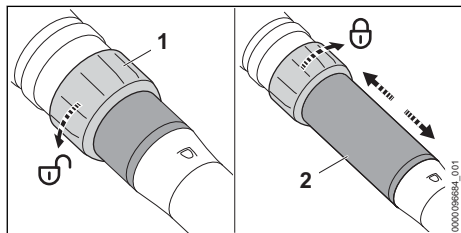

- ▶ Vrid kopplingsmuttern (1) ett halvt varv i riktning mot ⚙.
- ▶ Ställ in blåsroret (2) på rätt längd.
- ▶ Vrid kopplingsmuttern (1) till stopp i riktning mot ⚙.

8 Blanda bränsle och tanka lövblåsen

8.1 Blanda bränsle

Bränslet som krävs för denna lövblås består av en blandning av tvåtaktsmotorolja och bensin och blandas i förhållandet 1:50.

STIHL rekommenderar det färdigblandade bränslet STIHL MotoMix.

Om du blandar bränslet själv får endast en STIHL tvåtaktsmotorolja eller en annan motorolja med hög kapacitet i klass JASO FB; JASO FC; JASO FD; ISO-L-EGB, ISO-L-EGC eller ISO-L-EGD användas.

STIHL föreskriver tvåtaktsmotoroljan STIHL HP Ultra eller en likvärdig motorolja med hög kapacitet, för att kunna garantera utsläppsgrensvärdet under maskinens livstid.

- ▶ Kontrollera att bensinens oktanvärde är minst 90 RON och att alkoholhalten i bensinen inte överstiger 10 % (för Brasilien: 27 %).
- ▶ Se till att den tvåtaktsmotorolja som används uppfyller kraven.
- ▶ Beräkna rätt mängd motorolja och bensin i blandningsförhållandet 1:50 beroende på bränslemängden som behövs. Exempel på bränsleblandningar:
 - 20 ml tvåtaktsmotorolja, 1 l bensin
 - 60 ml tvåtaktsmotorolja, 3 l bensin
 - 100 ml tvåtaktsmotorolja, 5 l bensin
- ▶ Häll först i tvåtaktsmotoroljan och sedan bensin i en ren dunk som är avsedd för bränsle.
- ▶ Blanda bränslet.

8.2 Tanka lövblåsen

- ▶ Stäng av motorn.

- ▶ Ställ lövblåsen på en plan yta så att bränsletanklocket pekar uppåt.
- ▶ Rengör området runt bränsletanklocket med en fuktig trasa.

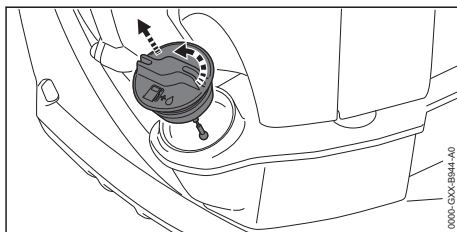

- ▶ Vrid bränsletanklocket moturs tills det kan tas av.
- ▶ Ta av bränsletanklocket.

OBS!

- Ljus, solstrålar och extrema temperaturer kan få bränslet att separeras eller bli gammalt. Om lövblåsen tankas med separerat eller blandat bränsle kan den skadas.
 - ▶ Blanda bränslet.
 - ▶ Tanka inte bränsle som förvarats i mer än 30 dagar (STIHL MotoMix: 5 år).

- ▶ Fyll på bränsle utan att spillta och lämna minst 15 mm till kanten på bränsletanken.

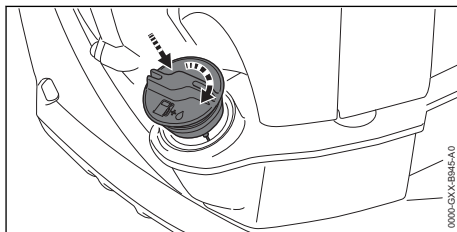

- ▶ Sätt bränsletankslocket på bränsletanken.
- ▶ Vrid bränsletanklocket medurs och dra åt för hand.
Bränsletanken är stängd.

9 Starta och stäng av motorn

9.1 Välja rätt startprocess

När måste motorn förberedas för att startas?

Motorn måste vara beredd att startas om följande villkor är uppfyllt:

- Motorn har omgivningstemperatur.
- ▶ Förbered motorn för start, 9.2 och starta sedan motorn, 9.3.

När kan motorn startas direkt?

Motorn kan startas direkt om något av följande villkor är uppfyllt:

- Motorn kan startas direkt om motorn har körts i minst 1 minut och endast har parkerats för en kort paus.
 - Motorn stannade vid första accelerationen efter start.
 - Motorn stannade eftersom bränsletanken var tom.
- ▶ Starta motorn,  9.3.

9.2 Förbered motorn för att starta

- ▶ Välj rätt startprocess.
- ▶ Ställ lövblåsen på ett plant, horisontellt underlag.

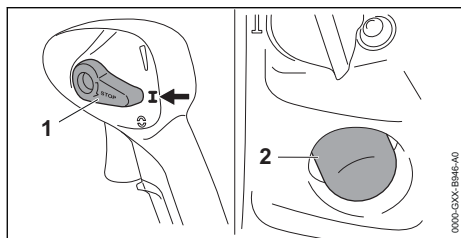

- ▶ Ställ kombispaken (1) i läget **I**.
- ▶ Tryck in bränslehandpumpen (2) minst 6 gånger.

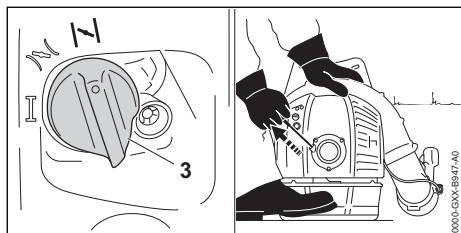

- ▶ Ställ startklaffspaken (3) i läget **N**.
- ▶ Tryck på lövblåsen på golvet med vänster hand på motorn och kliv på golvplattan med höger fot.
- ▶ Dra långsamt ut starthandtaget med höger hand tills du känner ett motstånd.
- ▶ Dra ut och för tillbaka starthandtaget snabbt tills motorn tänds en gång och stannar.

9.3 Starta motorn

- ▶ Välj rätt startprocess.
- ▶ Placera lövblåsen på en plan yta och placera blåsröret på marken.

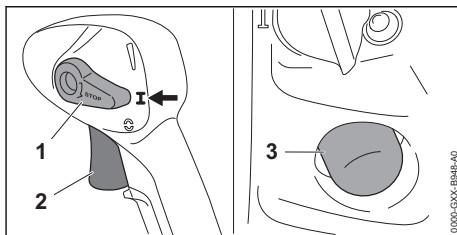

- ▶ Ställ kombispaken (1) i läget **I**.
- ▶ Tryck in bränslehandpumpen (3) minst 6 gånger.

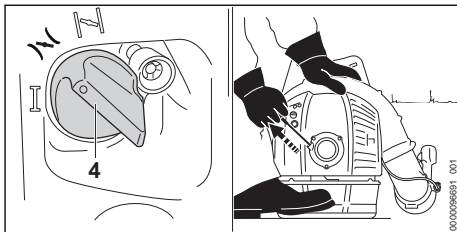

- ▶ Ställ startklaffspaken (4) i läget **N**.
- ▶ Tryck på lövblåsen på golvet med vänster hand på motorn och kliv på golvplattan med höger fot.
- ▶ Dra långsamt ut starthandtaget med höger hand tills du känner ett motstånd.
- ▶ Dra ut och för tillbaka starthandtaget snabbt tills motorn startar.
- ▶ Tryck snabbt på gasspaken (2). Startklaffspaken (4) hoppar i läge **I**. Motorn går på tomgång.

9.4 Stäng av motorn

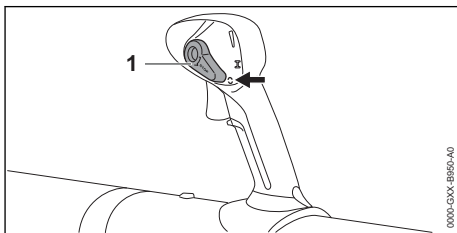



- ▶ Ställ kombispaken (1) i läget **O**. Motorn stannar och kombispaken (1) går tillbaka till läget **I**.
- ▶ Om motorn inte stannar:
 - ▶ Ställ startklaffspaken i läget **N**. Motorn stannar.
 - ▶ Använd inte lövblåsen och kontakta en STIHL-återförsäljare. Kombispaken är defekt.

10 Kontrollera lövblåsen

10.1 Kontrollera manöverdonen

Stäng av motorn

- ▶ Starta motorn.
- ▶ Ställ kombispaken i läget . Motorn stannar.
- ▶ Om motorn inte stannar:
 - ▶ Ställ startklaffspaken i läget . Motorn stannar.
 - ▶ Använd inte lövblåsen och kontakta en STIHL-återförsäljare. Kombispaken är defekt.

10.2 Kontrollera munstycket

- ▶ Stäng av motorn.

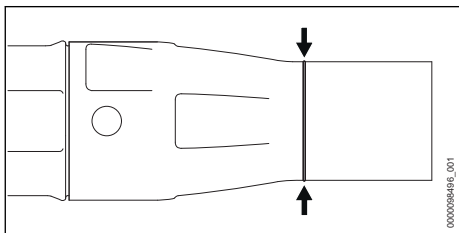

- ▶ Kontrollera om slitagemarkeringen syns nedtill på lövblåsen.
- ▶ Om slitmarkeringen på lövblåsen inte är synligt: använd inte lövblåsen och kontakta en STIHL-återförsäljare.
- ▶ Om något är oklart: Kontakta en STIHL-återförsäljare.

11 Arbeta med lövblåsen

11.1 Så här håller och styr man lövblåsen



- ▶ Bär lövblåsen på ryggen.
- ▶ Håll fast lövblåsen med höger hand på handtaget, så att tummen ligger runt handtaget.

11.2 Blåsa

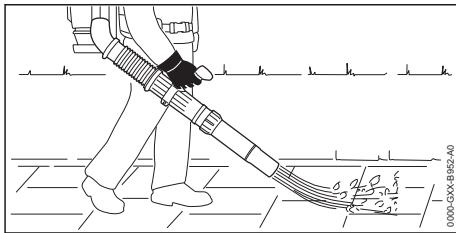

- ▶ Rikta munstycket mot marken.
- ▶ Gå framåt långsamt och kontrollerat.

11.3 Aktivera och deaktivera farthållare

Önskad blåskraft kan spärras steglöst med kombispaken.

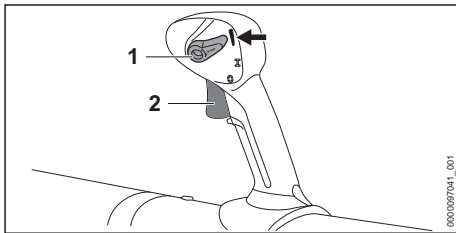

- ▶ Starta motorn.
- ▶ Ställ in blåskraften med strömbrytaren (2).
- ▶ Skjut kombispaken (1) uppåt. Blåskraften är spärrad.

För att deaktivera farthållaren: Ställ tillbaka kombispaken (1) i läget .

11.4 Inställning av vinterdrift

När du arbetar vid temperaturer under + 10 °C kan förgasaren frysa. För att förgasaren ska omges av varm luft från motorn måste vinterdrift * ställas in.

OBS!

- Om du arbetar i vinterdrift * vid temperaturer över + 10 °C kan motorn överhettas.
 - ▶ Inställning av sommardrift *.
- ▶ Stäng av motorn.

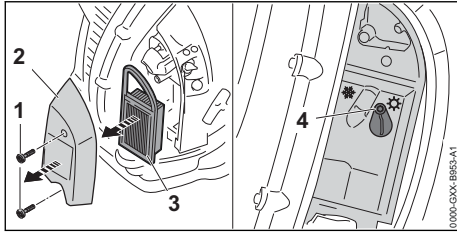

- ▶ Skruva loss skruvarna (1).
- ▶ Ta av filterlocket (2) och luftfiltret (3).
- ▶ Rengör området runt luftfiltret (3) med en fuktig trasa eller en pensel.
- ▶ Lossa skruven (4).

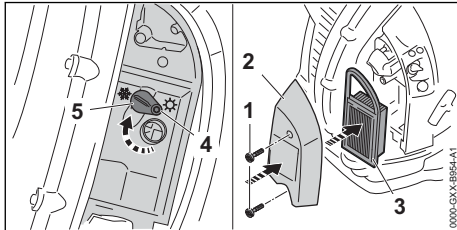

- ▶ Ställ klaffen (5) i positionen* vinterdrift.
- ▶ Dra åt skruven (4) hårt.
- ▶ Sätt in luftfiltret (3) i filterlocket (2).
- ▶ Skruva i skruvarna (1) och dra åt.

12 Efter arbetet

12.1 Efter arbetet

- ▶ Stäng av motorn.
- ▶ Låt lövblåsen svalna.
- ▶ Om lövblåsen är fuktig: Låt lövblåsen torka.
- ▶ Rengör lövblåsen.

13 Transport

13.1 Transportera lövblåsen

- ▶ Stäng av motorn.

Bära lövblåsen

- ▶ Bär lövblåsen på ryggen och håll lövblåsen med höger hand på handtaget eller bär den på handtaget.

Transportera lövblåsen i ett fordon

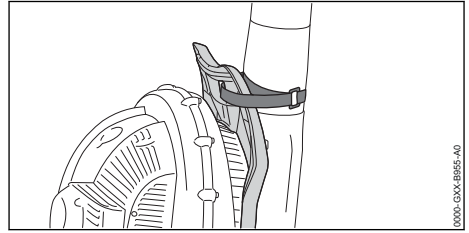

- ▶ Fäst blåsörret med kardborrebandet på baksidans handtag.
- ▶ Säkra lövblåsen stående så att den inte kan välta eller röra sig.

14 Förvaring

14.1 Förvaring av lövblåsen

- ▶ Stäng av motorn.

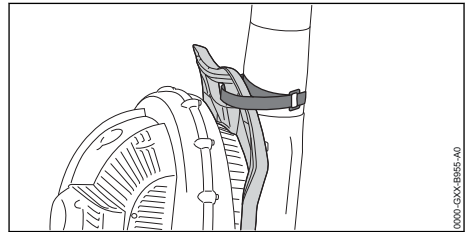

- ▶ Fäst blåsörret med kardborrebandet på baksidans handtag.
- ▶ Förvara lövblåsen enligt följande:
 - Lövblåsen kan inte välta eller röra sig.
 - Lövblåsen är utom räckhåll för barn.
 - Lövblåsen är ren och torr.
- ▶ Om lövblåsen ska förvaras längre än 30 dagar:
 - ▶ Öppna bränsletankklocket.
 - ▶ Töm bränsletanken.
 - ▶ Stäng bränsletankklocket.
 - ▶ Om det finns en bränslehandpump: Tryck på bränslehandpumpen minst 5 gånger.
 - ▶ Starta motorn och låt motorn gå på tomgång tills den stannar.

15 Rengöring

15.1 Rengör lövblåsen

- ▶ Stäng av motorn.
- ▶ Låt lövblåsen svalna.
- ▶ Rengör lövblåsen med en fuktig trasa.
- ▶ Rengör ventilationsöppningarna med en pensel.
- ▶ Rengör skyddsgallret med en pensel eller en mjuk borste.

15.2 Rengöra tändstiftet

- ▶ Stäng av motorn.
- ▶ Låt lövblåsen svalna.

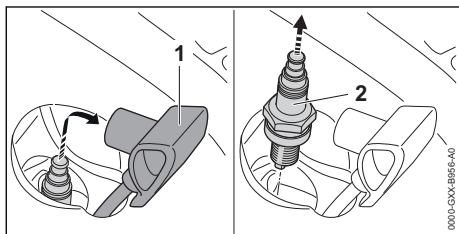

- ▶ Dra av tändkabelskon (1).
- ▶ Om området runt tändstiftet (2) är smutsigt: Rengör området runt tändstiftet (2) med en trasa.
- ▶ Skruva ur tändstiftet (2).
- ▶ Rengör tändstiftet (2) med en trasa.
- ▶ Om tändstiftet (2) är korroderat: Byt ut tändstiftet (2).
- ▶ Skruva in tändstiftet (2) och dra åt.
- ▶ Tryck fast tändkabelskon (1).

16 Underhåll

16.1 Underhållsintervall

Underhållsintervallen beror på omgivningsförhållandena och arbetsförhållandena. STIHL rekommenderar följande underhållsintervall:

18 Felavhjälpning

18.1 Åtgärda fel på lövblåsen

De flesta fel har samma orsaker.

- ▶ Utför följande åtgärder:
 - ▶ Byt luftfiltret.
 - ▶ Rengör eller byt tändstiftet.
 - ▶ Ställ in vinter- eller sommar drift.
 - ▶ Ställ in tomgången.
- ▶ Om felet inte försvinner: Vidta åtgärderna i tabellen nedan.

Fel	Orsak	Åtgärd
Det går inte att starta motorn.	För lite bränsle i bränsletanken.	▶ Blanda bränsle och tanka lövblåsen.
	Förgasaren är för varm.	▶ Låt lövblåsen svalna. ▶ Innan motorn startas: Tryck på bränslehandpumpen minst 10 gånger.
	Förgasaren är nedisad.	▶ Värm upp lövblåsen till +10 °C.
Motorn går ojämnt på tomgång.	Förgasaren är nedisad.	▶ Värm upp lövblåsen till 10 °C.
Motorn stannar på tomgång.	Förgasaren är nedisad.	▶ Värm upp lövblåsen till 10 °C.
Motorn når inte max varvtal.	Gasvajern är inte korrekt inställd.	▶ Ställ in gasvajern .

Om effekten är låg eller om startkraften är hög

- ▶ Låt en STIHL-återförsäljare kontrollera ventilspelen och vid behov ställa in det.

Var 100:e driftimme

- ▶ Byt tändstiftet.

Var 150:e driftimme

- ▶ Låt en STIHL-återförsäljare rengöra brännkammaren.

En gång i månaden

- ▶ Låt en STIHL-återförsäljare rengöra bränsletanken.
- ▶ Låt en STIHL-återförsäljare rengöra bränsleloppet i bränsletanken.

En gång om året

- ▶ Låt en STIHL-återförsäljare kontrollera lövblåsen.
- ▶ Låt en STIHL-återförsäljare byta sughuvudet i bränsletanken.

17 Reparera

17.1 Reparera lövblåsen

Användaren kan inte reparera lövblåsen själv.

- ▶ Om lövblåsen är skadad: använd inte lövblåsen och kontakta en STIHL-återförsäljare.

18.2 Ställa in gasväjern

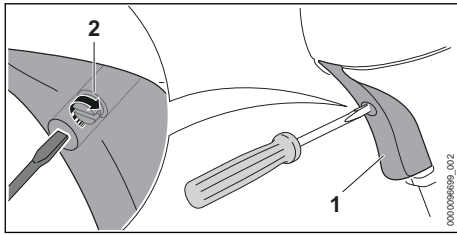

- ▶ Tryck på gasspaken (1) och håll kvar.
- ▶ Vrid skruven (2) medurs tills du känner motstånd.
- ▶ Vrid skruven (2) ytterligare ett halvt varv medurs.

18.3 Ställ in tomgången

- ▶ Starta motorn.
- ▶ Värm upp motorn i ca 1 minut genom att gasa i intervall.

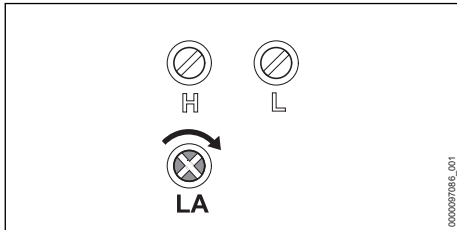

Motorn går oroligt eller stannar på tomgång

- ▶ Vrid tomgångsskruven LA långsamt medurs, tills att motorn går jämnt.

18.4 Byt luftfiltret

Luftfiltret kan inte rengöras. Om motoreffekten minskar eller luftfiltret är skadat måste luftfiltret bytas.

- ▶ Stäng av motorn.

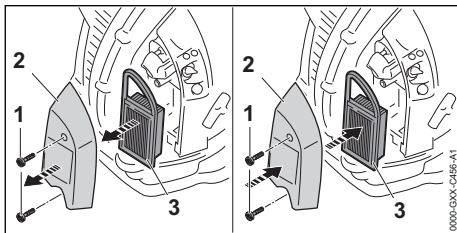

- ▶ Skruva ur skruvarna (1).
- ▶ Ta av filterlocket (2).
- ▶ Rengör området runt luftfiltret (3) med en fuktig trasa eller en pensel.
- ▶ Ta ut luftfiltret (3).

- ▶ Sätt in det nya luftfiltret (3) och sätt på filterlocket (2).
- ▶ Skruva i skruvarna (1) och dra åt.

19 Tekniska data

19.1 Lövlblås STIHL BR 700

- Slagvolym: 64,8 cm³
- Effekt: 2,8 kW (3,8 PS) vid 7200 varv/min
- Tomgångsvarvtal enligt ISO 2 500 varv/min
- Godkända tändstift:
 - NGK CMR6H från STIHL
 - Bosch USR 4AC från STIHL
- Tändstiftets elektrodavstånd: 0,5 mm
- Blåskraft: 35 N
- Maximal lufthastighet: 88 m/s
- Genomsnittlig lufthastighet: 74 m/s
- Maximalt luftflöde (utan blåsanordning): 1860 m³/h
- Luftflöde: 1550 m³/h
- Vikt när bränsletanken är tom: 10,9 kg
- Max. volym i bränsletanken: 1400 cm³ (1,4 l)

19.2 Buller- och vibrationsvärden

K-faktorn för ljudtrycksnivån är 2 dB(A). K-faktorn för ljudeffektnivån är 2 dB(A). K-faktorn för vibrationsvärdena är 2 m/s².

STIHL rekommenderar att hörselskydd används.

- Ljudtrycksnivå L_{peq} uppmätt enligt DIN EN ISO 22868: 101 dB(A).
- Bullernivå L_{WA} uppmätt enligt DIN EN ISO 22868: 109 dB(A).
- Vibrationsvärde a_{hv} , eq mätt enligt DIN EN ISO 22867
 - Manöverhandtag: 2,5 m/s².

Information om uppfyllandet av arbetsgivardirektivet avseende vibration 2002/44/EG finns på www.stihl.com/vib.

19.3 REACH

REACH är en EG-förordning för registrering, bedömning och godkännande av kemikalier.

Information om REACH-direktivet finns på www.stihl.com/reach.

19.4 Avgasutsläppsvärde

Det uppmätta värdet för CO₂ i EU-typgodkännandeprocessen finns på www.stihl.com/co2 i produktspecifika tekniska data.

Det uppmätta CO₂-värdet bestämdes på en representativ motor under ett standardiserat testförfarande under laboratorieförhållanden och

utgör inte en uttrycklig eller underförstådd garanti för prestanda för en viss motor.

Den avsedda användningen och underhållet som beskrivs i denna bruksanvisning uppfyller gällande krav för avgasutsläpp. Ändringar i motorn kommer att ogiltiggöra drifttillståndet.

20 Reservdelar och tillbehör

20.1 Reservdelar och tillbehör

STIHL De här symbolerna kännetecknar
 STIHL-originaldelar och STIHL-originaltillbehör.

STIHL rekommenderar att du använder originaldelar och tillbehör från STIHL.

Reservdelar och tillbehör från andra tillverkare kan inte utvärderas av STIHL i fråga om tillförlitlighet, säkerhet och lämplighet trots pågående marknadsobservation och STIHL kan inte ansvara för användningen av dem.

Originaldelar och tillbehör från STIHL kan köpas hos en STIHL-återförsäljare.

21 Kassering

21.1 Kassera lövblåsen

Information om avfallshantering finns att få hos kommunförvaltningen eller en STIHL-återförsäljare.

Icke fackmannamässig kassering kan skada hälsan och miljön.

- ▶ Avfallshandla STIHLs produkter, inklusive förpackningar, enligt lokala föreskrifter på därför avsedd återvinningsstation.
- ▶ Släng inte produkten i hushållsavfallet.

22 EU-försäkran om överensstämmelse

22.1 Lövblås STIHL BR 700

ANDREAS STIHL AG & Co. KG
Badstraße 115
D-71336 Waiblingen

Tyskland

intygat på eget ansvar att

- Konstruktionstyp: Lövblås
- Fabrikat: STIHL
- Typ: BR 700
- Serieidentifiering: 4282

uppfyller bestämmelserna i direktiv 2011/65/EU, 2006/42/EG, 2014/30/EU samt 2000/14/EG och

har utvecklats och tillverkats i överensstämmelse med de versioner av följande standarder som gällde vid produktionsdatumet: EN ISO 12100, EN 15503, EN 55012, EN 61000-6-1.

Beräkning av uppmätt och garanterad ljudeffektnivå har gjorts enligt direktiv 2000/14/EG, bilaga V.

- Uppmätt ljudeffektnivå: 107 dB(A)
- Garanterad ljudeffektnivå: 109 dB(A)

Den tekniska dokumentationen förvaras hos avdelningen för produktgodkännande hos ANDREAS STIHL AG & Co. KG.

Tillverkningsår, tillverkningsland samt serienummer anges på lövblåsen.

Waiblingen, 2022-08-01

ANDREAS STIHL AG & Co. KG

enligt fullmakt 

Robert Olma, Vice President, Regulatory Affairs & Global Governmental Relations

23 UKCA-konformitetsdeklaration

23.1 Lövblås STIHL BR 700

**UK
CA**

ANDREAS STIHL AG & Co. KG
Badstraße 115
D-71336 Waiblingen

Tyskland

intygat på eget ansvar att

- Konstruktionstyp: Lövblås
- Fabrikat: STIHL
- Typ: BR 700
- Serieidentifiering: 4282

motsvarar bestämmelserna i UK-förordningarna The Restriction of the Use of Certain Hazardous Substances in Electrical and Electronic Equipment Regulations 2012, Supply of Machinery (Safety) Regulations 2008, Electromagnetic Compatibility Regulations 2016 och Noise Emission in the Environment by Equipment for use Outdoors Regulations 2001 och har utvecklats och tillverkats i överensstämmelse med de versioner av följande standarder som gällde vid pro-

duktionsdatumet: EN ISO 12100, EN 15503, EN 55012, EN 61000-6-1.

Beräkning av uppmätt och garanterad ljudeffektnivå har gjorts enligt UK-förordning Noise Emission in the Environment by Equipment for use Outdoors Regulations 2001, Schedule 8.

- Uppmätt ljudeffektnivå: 107 dB(A)
- Garanterad ljudeffektnivå: 109 dB(A)

Den tekniska dokumentationen förvaras hos ANDREAS STIHL AG & Co. KG.

Tillverkningsår, tillverkningsland samt serienummer anges på lövlåsen.

Waiblingen, 2022-08-01

ANDREAS STIHL AG & Co. KG

enligt fullmakt 
Robert Olma, Vice President, Regulatory Affairs & Global Governmental Relations

24 Adresser

www.stihl.com

Sisällysluettelo

1	Alkusanat.....	16
2	Tietoja tästä käyttöohjeesta.....	16
3	Yleiskuva.....	17
4	Turvallisuusohjeet.....	18
5	Puhaltimen valmistelu käyttöä varten.....	22
6	Puhaltimen kokoaminen.....	22
7	Puhaltimen säätäminen käyttäjän kokoa vastaavasti.....	23
8	Polttoaineen sekoittaminen ja puhaltimen tankkaaminen.....	24
9	Moottorin käynnistäminen ja sammuttaminen.....	24
10	Puhaltimen tarkastaminen.....	26
11	Työskentely puhaltimen avulla.....	26
12	Työskentelyn jälkeen.....	27
13	Kuljettaminen.....	27
14	Säilytys.....	27
15	Puhdistaminen.....	27
16	Huoltaminen.....	28
17	Korjaaminen.....	28
18	Häiriöiden poistaminen.....	28
19	Tekniset tiedot.....	29
20	Varaosat ja varusteet.....	30
21	Hävittäminen.....	30
22	EU-vaatimustenmukaisuusvakuutus.....	30

23	UKCA-vaatimustenmukaisuusvakuutus.....	30
24	Yhteystiedot.....	31

1 Alkusanat

Arvoisa asiakas,

kiitämme sinua STIHLin tuotteen valinnasta. STIHL kehittää ja valmistaa huippuluokan tuotteita pitään suunnittelun lähtökohtana asiakkaidensa tarpeita. Näin pystymme tarjoamaan asiakkaillemme tuotteita, jotka toimivat luotettavasti myös äärimmäisen vaativissa olosuhteissa.

STIHL tunnetaan myös erinomaisesta asiakaspalvelustaan. Jälleenmyyjämme huolehtivat sekä asiantuntevasta neuvonnasta ja opastuksesta että kattavien teknisten palvelujen tarjoamisesta.

STIHL on sitoutunut kestävään ja vastuulliseen vuorovaikutukseen luonnon kanssa. Tämän käyttöohjeen tarkoituksena on auttaa sinua käyttämään STIHL-tuotetta turvallisesti ja ympäristöystävällisesti pitkän käyttöajan ajan.

Kiitämme sinua STIHLiä kohtaan osoittamastasi luottamuksesta. Toivomme, että olet tyytyväinen hankkimaasi STIHL-tuotteeseen.



Tohtori Nikolas Stihl

TÄRKEÄÄ! LUE OPAS ENNEN KÄYTTÖÄ JA SÄILYTÄ SE VASTAISTA KÄYTTÖÄ VARTEN.

2 Tietoja tästä käyttöohjeesta

2.1 Tekstin sisältämien varoitusten merkitseminen

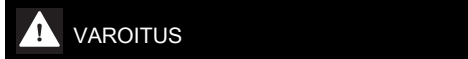

VAROITUS

- Tämä teksti muistuttaa vaaroista, jotka voivat johtaa vakavaan loukkaantumiseen tai jopa kuolemaan.
 - ▶ Tekstissä mainittujen toimenpiteiden avulla on mahdollista välttää vakava loukkaantuminen tai jopa kuolema.

HUOMAUTUS

- Tämä teksti muistuttaa vaaroista, jotka voivat johtaa esinevahinkoihin.
 - ▶ Tekstissä mainittujen toimenpiteiden avulla on mahdollista välttää esinevahingot.

2.2 Tekstissä käytetyt symbolit



Tämä merkki viittaa johonkin tämän käyttöohjeen lukuun.

3 Yleiskuva

3.1 Puhallin

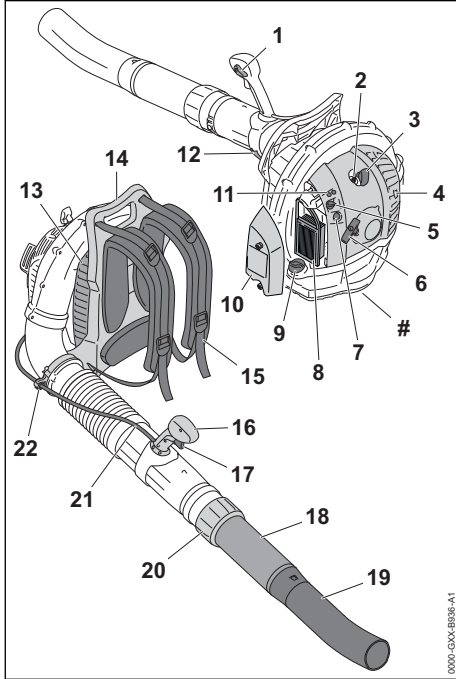

1 Yhdistelmävipu

Yhdistelmävivun eri asennot on tarkoitettu moottorin käyttöön ja sammutukseen. Yhdistelmävipua käytetään kaasuvivun lukitsemiseen.

2 Sytytystulppa

Sytytystulppa sytyttää polttoaineen ja ilman seoksen moottorissa.

3 Sytytystulpan liitin

Sytytystulpan liitin yhdistää sytytyskaapelin sytytystulppaan.

4 Äänenvaimennin

Äänenvaimennin pienentää puhaltimen melupäästöjä.

5 Rikastinläpän vipu

Rikastinläpän vipu on tarkoitettu moottorin käynnistämisen asettamiseen.

6 Käynnistyskahva

Käynnistyskahva on tarkoitettu moottorin käynnistämiseen.

7 Polttoaineen käsipumppu

Polttoaineen käsipumppu helpottaa moottorin käynnistämistä.

8 Ilmansuodatin

Ilmansuodatin suodattaa moottorin imuilman.

9 Polttoainesäiliön korkki

Polttoainesäiliön korkki sulkee polttoainesäiliön.

10 Suodattimen kansi

Suodattimen kannen kansi peittää ilmansuodattimen.

11 Kaasuttimen säätöruuvit

Kaasuttimen säätöruuveja käytetään kaasuttimen säätämiseen.

12 Pikakiristin

Pikalukitus lukitsee käyttökahvan.

13 Suojasäleikkö

Suojasäleikkö suojaa käyttäjää puhaltimen sisältämillä liikkuvilla osilla.

14 Kahva

Kahva on tarkoitettu puhallinta kuljettamiseen.

15 Kantohihna

Kantohihna jakaa puhaltimen painon keholle.

16 Käyttökahva

Käyttökahva on tarkoitettu puhaltimen käyttöön ja liikuttamiseen.

17 Kaasuvipu

Kaasuvipu on tarkoitettu moottorin käyntinopeuden säätämiseen.

18 Puhallusputki

Puhallusputki ohjaa ilman virtausta.

19 Suutin

Suuttimen tehtävänä on ilmavirran ohjaaminen ja kokoaminen.

20 Liitosmutteri

Liitosmutteria käytetään puhallusputken pituuden säätämiseen.

21 Kaasuvaijeri

Kaasuvaijeri yhdistää kaasuvivun moottoriin.

22 Kaasuvaijerin pidike

Kaasuvaijerin pidikettä käytetään kaasuvaijerin kiinnittämiseen.

Koneen numerolla varustettu arvokilpi

3.2 Symbolit

Puhaltimeen merkittyjen symbolien merkitykset ovat seuraavat:



Taattu äänenpainetaso dB(A) direktiivin 2000/14/EY mukaan. Direktiivissä määriteltyä mittaumenetelmää noudattamalla on mahdollista vertailla keskenään erilaisten tuotteiden melupäästöjä.



Tämä symboli ilmaisee polttoainetankin sijainnin.



Tämä symboli ilmaisee polttoaineen käsipumpun sijainnin.



Moottori on käynnissä tässä liukusäätimen asennossa.



Moottori sammutetaan siirtämällä liukusäädin tähän asentoon.



Moottori käynnistetään siirtämällä rikastinläpän vipu tähän asentoon.



Tässä rikastinläpän vivun asennossa moottori on valmis käynnistämiseen.



Tämä on sulkulevyn talvikäytön asento.



Tämä on sulkulevyn kesäkäytön asento.



Älä hävitä tuotetta talousjätteen mukana.

4 Turvallisuusohjeet

4.1 Varoitusmerkit

Puhaltimeen sijoitettujen varoitusmerkkien merkitykset ovat seuraavat:



Noudata turvallisuusohjeita ja toimi niiden sisältämien ohjeiden mukaisesti.



Lue, ymmärrä ja tallenna käyttöohjeet myöhempästä käyttöä varten.



Käytä suojalaseja ja kuulosuojainta.



Noudata ilmaan sinkoutuvien sirujen ja esineiden varalta annettuja turvallisuusohjeita.



Älä hengitä pakokaasuja.



Kiinnitä pitkät hiukset, jottei imuvirtaus voi vetää hiuksia puhaltimen sisään.



Säilytä turvallinen etäisyys.

4.2 Määräysten mukainen käyttö

Puhallin STIHL BGA 700 on tarkoitettu lehtien, ruohon, paperin ja vastaavan materiaalin puhaltamiseen.

VAROITUS

- Jos puhallinta ei käytetä tuotteelle määriteltyyn käyttötarkoitukseen, seurauksena voi olla vakava tai jopa hengenvaarallinen loukkaantuminen sekä esinevahinkoja.
 - Käytä puhallinta tämän käyttöohjeen mukaisesti.

4.3 Käyttäjää koskevat vaatimukset

VAROITUS

- Käyttäjä ei kykene tunnistamaan eikä arvioimaan puhaltimeen liittyviä vaaroja, ellei hän ole saanut asianmukaista perehdytystä laitteen käyttöön. Käyttäjä tai sivulliset saattavat loukkaantua vakavasti tai jopa hengenvaarallisesti.



- Lue, ymmärrä ja tallenna käyttöohjeet myöhemmästä käyttöä varten.

- Jos luovutat puhaltimen toiselle henkilölle: anna käyttöohjeet mukaan.

- Varmista, että käyttäjä täyttää seuraavat ehdot:

- Käyttäjä on valpas.
- Käyttäjä pystyy fyysisten, aistinvaraisten ja henkisten kykyjensä puolesta käyttämään puhallinta. Jos käyttäjällä on rajalliset fyysiset, sensoriset tai henkiset kyvyt, hän saa työskennellä laitteella vain vastuhenkilön valvonnassa tai tämän antamien ohjeiden mukaan.
- Käyttäjä voi tunnistaa ja arvioida puhaltimeen liittyviä vaaroja.
- Käyttäjä on täysi-ikäinen tai kansallisten määräysten mukaisessa valvotussa ammattikoulutuksessa.
- Käyttäjä on saanut STIHL -jälleenmyyjältä tai joltakin muulta asiantuntevalta henkilöltä perehdytyksen puhaltimen käyttöön, ennen kuin hän työskentelee puhaltimella ensimmäistä kertaa.

- Käyttäjää ei ole alkoholin, lääkkeiden tai huumaavien aineiden vaikutuksen alainen.
- ▶ Jos jokin asia on jäänyt sinulle epäselväksi: Ota yhteyttä STIHL-erikoisliikkeeseen.
- Puhaltimen sytytysjärjestelmä synnyttää sähkömagneettisen kentän. Sähkömagneettinen kenttä voi vaikuttaa sydämentahdistimen toimintaan. Käyttäjää voi loukkaantua vakavasti tai jopa hengenvaarallisesti.
- ▶ Jos käyttäjällä on sydämentahdistin: varmista, ettei laite vaikuta sydämentahdistimen toimintaan.

4.4 Vaatetus ja varustus

▲ VAROITUS

- Imuvirtaus saattaa vetää pitkät hiukset työskentelyn aikana puhaltimen sisään. Käyttäjä voi loukkaantua vakavasti.



- ▶ Sido pitkät hiukset yhteen ja varmista, että ne ovat olkapäiden yläpuolella eivätkä voi imeytyä puhaltimeen.

- Erilaiset sirut ja kappaleet saattavat sinkoutua työskentelyn aikana ilmaan suurella nopeudella. Käyttäjä voi loukkaantua.



- ▶ Käytä tiiviisti istuvia suojalaseja. Sopivat suojalasiset on tarkastettu normaali EN 166 tai maakohtaisten määräysten mukaan ja niitä on saatavilla vastaavalla merkinnällä.

- ▶ Käytä pitkiä housuja.

- Työskentelyn aikana syntyy melua. Melu voi vahingoittaa kuuloa.



- ▶ Käytä kuulonsuojainta.

- Työskentelyn aikana ilmaan saattaa nousta pölyä. Sisään hengitetty pöly voi olla haitallista terveydelle ja aiheuttaa allergisia reaktioita.
 - ▶ Jos muodostuu pölyä: Käytä pölysuojainta.
- Työskentelyyn sopimaton vaatetus saattaa takertua kiinni puustoon, risuihin ja puhaltimeen. Käyttäjää voi loukkaantua vakavasti, mikäli hän ei ole pukeutunut sopivaan työvaatetukseen.
 - ▶ Käytä tiukasti kehoa vasten istuvaa vaate-tusta.
 - ▶ Riisu huivit ja korut yltäsi.
- Käyttäjää voi liukastua, mikäli hän ei käytä sopivia työjalkineita. Käyttäjää voi loukkaantua.
 - ▶ Käytä tukevia, umpinaisia ja karkeapohjaisia jalkineita.

4.5 Työskentelyalue ja ympäristö

▲ VAROITUS

- Sivulliset, lapset ja eläimet eivät kykene tunnistamaan eivätkä arvioimaan puhaltimesta ja ilmaan nousevista kappaleista aiheutuvia vaaroja. Sivulliset, lapset ja eläimet saattavat loukkaantua vakavasti, minkä lisäksi seurauksena voi olla materiaali vahinkoja.



- ▶ Pidä sivulliset, lapset ja eläimet vähintään 15 metrin päässä työskentelyalueesta.

- ▶ Säilytä vähintään 15 metrin etäisyys ympäristössä oleviin esineisiin ja esteisiin.
- ▶ Älä jätä puhallinta valvomatta.
- ▶ Varmista, etteivät lapset voi leikkiä puhaltimella.
- Äänenvaimentimesta poistuu kuumia pakokaasuja moottorin ollessa käynnissä. Kuumat pakokaasut voivat aiheuttaa herkästi syttyvien materiaalien syttymisen ja johtaa tulipaloihin.
 - ▶ Pidä pakokaasuvirtaus etäällä helposti syttyvistä materiaaleista.

4.6 Turvallinen toimintakunto

Puhallin on turvallisesa toimintakunnossa, jos seuraavat edellytykset täyttyvät:

- Puhallin on ehjä.
- Puhallin on puhdas.
- Puhaltimesta ei vuoda polttoainetta.
- Polttoainesäiliön korkki on suljettu.
- Hallintalaitteet toimivat moitteettomasti, eikä hallintalaitteisiin ole tehty muutoksia.
- Kulumarajat eivät ole ylittyneet.
- Tähän puhaltimeen on asennettu alkuperäisiä STIHL-varusteita.
- Varusteet on asennettu oikein.

▲ VAROITUS

- Jos laite ei ole turvallisesa toimintakunnossa, laitteen osat saattavat toimia virheellisesti. Myös turvalaitteet saattavat tällöin lakata toimimasta. Laitteesta saattaa niin ikään vuotaa polttoainetta. Tämä voi johtaa vakavaan tai hengenvaaralliseen loukkaantumiseen.
 - ▶ Käytä puhallinta vain, jos se on ehjä.
 - ▶ Jos puhaltimesta vuotaa polttoainetta: Älä käytä puhallinta, vaan ota yhteyttä STIHL-erikoisliikkeeseen.
 - ▶ Sulje polttoainetankin korkki.
 - ▶ Jos puhallin on likainen: Puhdista puhallin.
 - ▶ Jos hallintalaitteet eivät toimi: Älä käytä puhallinta.
 - ▶ Asenna tähän puhaltimeen alkuperäisiä STIHL-varusteita.

- ▶ Asenna varusteet käyttöohjeen tai lisävarusteen käyttöohjeen mukaisesti.
- ▶ Älä työnnä esineitä puhaltimen aukkoihin.
- ▶ Uusi kuluneet tai vaurioituneet ohjekyltit.
- ▶ Jos jokin asia on jäänyt sinulle epäselväksi: ota yhteyttä STIHL-erikoisliikkeeseen.

4.7 Polttoaine ja tankkaaminen

▲ VAROITUS

- Puhaltimessa käytetään polttoainetta, joka on bensiinin ja kaksitahtimoottoriöljyn sekoitus. Polttoaine ja bensiini ovat erittäin tulenarkoja aineita. Jos polttoaine tai bensiini joutuu kosketuksiin avotulen tai kuumien esineiden kanssa, seurauksena voi olla tulipalo tai räjähdys. Seurauksena voi olla vakava tai hengenvaarallinen loukkaantuminen ja esinevahinkoja.
 - ▶ Suojaa polttoaine ja bensiini kuumuudelta ja avotulelta.
 - ▶ Varo polttoaineen ja bensiinin läikkymistä maahan.
 - ▶ Jos polttoainetta on vuotanut: Pyyhi polttoaine liinalla ja yritä käynnistää moottori vasta, kun kaikki puhaltimen osat ovat kuivia.
 - ▶ Älä tupakoi.
 - ▶ Älä tankkaa avotulen läheisyydessä.
 - ▶ Sammuta moottori ja anna sen jäähtyä ennen tankkausta.
 - ▶ Käynnistä moottori vähintään 3 m:n päässä tankkaamispaikasta.
- Polttoaine- ja bensiinihöyryjen hengittäminen voi aiheuttaa myrkytyksen.
 - ▶ Älä hengitä polttoaine- ja bensiinihöyryjä.
 - ▶ Tankkaa paikassa, jossa on hyvä ilmanvaihto.
- Puhallin lämpenee käytön aikana. Polttoaine laajenee polttoainetankissa, jolloin tankkiin voi muodostua ylipaine. Polttoainetta voi roiskua tankista polttoainetankin avoamisen yhteydessä. Tankista roiskuva polttoaine voi syttyä tuleen. Käyttäjät voi loukkaantua vakavasti.
 - ▶ Anna puhaltimen jäähtyä ja avaa polttoainesäiliön tulppa vasta tämän jälkeen.
- Polttoaineen tai bensiinin kanssa kosketuksiin joutunut vaatetus on herkästi syttyvää. Seurauksena voi olla vakava tai hengenvaarallinen loukkaantuminen ja esinevahinkoja.
 - ▶ Jos vaatteet joutuvat kosketuksiin polttoaineen tai bensiinin kanssa: vaihda vaatteet.
- Polttoaine, bensiini ja kaksitahtimoottoriöljy voivat olla vaarallisia ympäristölle.
 - ▶ Varo läikyttämästä polttoainetta, bensiiniä ja kaksitahtimoottoriöljyä maahan.

- ▶ Hävitä polttoaine, bensiini ja kaksitahtimoottoriöljy määräysten mukaisesti ja ympäristöystävällisesti.
- Iho tai silmät voivat ärsyntyä jouduttuaan kosketuksiin polttoaineen, bensiinin tai kaksitahtimoottoriöljyn kanssa.
 - ▶ Vältä joutumista kosketuksiin polttoaineen, bensiinin ja kaksitahtimoottoriöljyn kanssa.
 - ▶ Jos iho on joutunut kosketuksiin nesteiden kanssa: pese altistuneet ihoalueet runsaalla vedellä ja saippualla.
 - ▶ Jos ainetta on joutunut silmiin: Huuhteile silmiä runsaalla vedellä vähintään 15 minuutin ajan ja hakeudu lääkäriin.
- Puhaltimen sytytysjärjestelmä aiheuttaa kipinäntiä. Kipinöitä voi lentää järjestelmän ulkopuolelle, jolloin kipinät voivat aiheuttaa helposti sytytyssä tai räjähdysalttiissa ympäristössä tulipalon ja räjähdyksen. Seurauksena voi olla vakava tai hengenvaarallinen loukkaantuminen ja esinevahinkoja.
 - ▶ Käytä tässä käyttöohjeessa ilmoitettuja sytytystulppia.
 - ▶ Kierrä ja kiristä sytytystulppa tiukasti.
 - ▶ Paina sytytystulpan liitin tiukasti paikalleen.
- Puhallin voi vaurioitua, jos se on tankattu polttoaineella, joka on sekoitettu vääränlaisesta bensiinistä tai kaksitahtimoottoriöljystä tai jonka ainesosien sekoitussuhde on virheellinen.
 - ▶ Sekoita polttoaine tämän käyttöohjeen mukaisesti.
- Polttoaineseoksen ainesosat bensiini ja kaksitahtimoottoriöljy voivat erottua toisistaan tai polttoaineseos voi vanhentua, mikäli polttoainetta varastoidaan pitkään. Jos puhallin tankataan polttoaineella, jonka ainesosat ovat erottuneet toisistaan tai vanhalla polttoaineella, puhallin voi vaurioitua.
 - ▶ Ennen puhaltimen tankkaamista: sekoita polttoaine.
 - ▶ Käytä bensiinin ja kaksitahtimoottoriöljyn seosta, jonka ikä on korkeintaan 30 päivää (STIHL MotoMix: 5 vuotta).

4.8 Työskentely

▲ VAROITUS

- Käyttäjä saattaa menettää puhaltimen hallinnan, mikäli moottoria ei käynnistetä oikein. Käyttäjä voi loukkaantua vakavasti.
 - ▶ Käynnistä moottori tämän käyttöohjeen mukaisesti.
- Eräissä tilanteissa käyttäjä ei enää pysty työskentelemään keskittyneesti. Käyttäjä voi kompastua, kaatua ja loukkaantua vakavasti.

- ▶ Työskentele rauhallisesti ja harkitusti.
- ▶ Jos valaistus ja näkyvyys on heikko: älä työskentele puhaltimella.
- ▶ Käytä puhallinta yksin.
- ▶ Älä työskentele olkapään korkeuden yläpuolella.
- ▶ Kiinnitä huomiota esteisiin.
- ▶ Työskentele maanpinnalla seisten ja huolehdi tasapainosi säilymisestä. Jos sinun on työskenneltävä korkealla: käytä nostolavaa tai tukevaa telinettä.
- ▶ Jos tunnet olosi väsyneeksi: Pidä tauko.
- ▶ Suuntaa puhaltimen ilmavirta tuulen suuntaan.
- Moottorin käynnin aikana muodostuu pakokaasuja. Pakokaasujen hengittäminen voi aiheuttaa myrkytyksen.
 - ▶ Älä hengitä pakokaasuja.
 - ▶ Käytä puhallinta paikoissa, joissa on hyvä ilmanvaihto.
 - ▶ Mikäli kärsit pahoinvoinnista, päänsärystä, näköhäiriöistä, kuulohäiriöistä tai huimauksesta: keskeytä työskentely ja hakeudu lääkäriin.
- Erilaiset sirut ja kappaleet saattavat sinkoutua työskentelyn aikana ilmaan suurella nopeudella. Seurauksena voi olla ihmisten ja eläinten loukkaantuminen sekä esinevahinkoja.



- ▶ Älä suuntaa ilmavirtaa ihmisiä, eläimiä tai esineitä kohti.

- Käyttäjän kyky havaita ja tulkita ympäristössä esiintyviä ääniä voi heikentyä kuulosuojainten käytön ja moottorin käynnin aikana.
 - ▶ Työskentele rauhallisesti ja harkitusti.
- Jos puhaltimessa tapahtuu muutoksia tai puhaltimen käyttäytyminen muuttuu työskentelyn aikana, puhallin ei ole enää turvallisessa toimintakunnossa. Seurauksena voi olla vakava loukkaantuminen ja aineellisia vahinkoja.
 - ▶ Lopeta työskentely ja ota yhteyttä STIHL-erikoisliikkeeseen.
- Puhallin saattaa täristä työskentelyn aikana.
 - ▶ Pidä taukoja työskentelyn aikana.
 - ▶ Jos havaitset merkkejä verenkiertohäiriöistä: Hakeudu lääkäriin.
- Ilmaan noussut pöly voi aiheuttaa puhaltimen sähköstaattisen varautumisen. Tietyissä ympäristöolosuhteissa (esim. kuiva ympäristö) puhallin voi purkautua äkkinäisesti ja voi esiintyä kipinöitä. Kipinät voivat aiheuttaa helposti syttyvässä tai räjähdysalttiissa ympäristössä tulipalon ja räjähdyksen. Seurauksena voi olla

vakava tai hengenvaarallinen loukkaantuminen ja esinevahinkoja.

- ▶ Älä työskentele helposti syttyvässä tai räjähdysalttiissa ympäristössä.
- Käyttäjää saattaa joutua vaaratilanteessa panikin valtaan ja jättää tällöin riisumatta kantojärjestelmän yltään. Käyttäjä voi loukkaantua vakavasti.
 - ▶ Harjoittele kantojärjestelmän riisumista.

4.9 Kuljettaminen

▲ VAROITUS

- Puhallin voi kaatua tai liikkua paikaltaan kuljetuksen aikana. Seurauksena voi olla loukkaantuminen ja esinevahinkoja.
 - ▶ Sammuta moottori.
 - ▶ Varmista puhallin kiinnityshihnoilla, vöillä tai verkolla siten, ettei se pääse kaatumaan ja liikkumaan.
- Äänenvaimennin ja moottori voivat olla moottorin sammuttamisen jälkeen kuumia. Käyttäjä altistuu tällöin palovammoille.
 - ▶ Kanna puhallinta selässä.

4.10 Säilyttäminen

▲ VAROITUS

- Lapset eivät kykene tunnistamaan eivätkä arvioimaan puhaltimesta aiheutuvia vaaroja. Lapset voivat loukkaantua vakavasti.
 - ▶ Sammuta moottori.
 - ▶ Säilytä puhallin poissa lasten ulottuvilta.
- Kosteus voi syövyttää puhaltimen sähköoskettimia ja metalliosia. Puhallin voi vaurioitua.
 - ▶ Säilytä puhallin puhtaana ja kuivana.

4.11 Puhdistus, huolto ja korjaus

▲ VAROITUS

- Jos moottori on käynnissä puhdistuksen, huollon tai korjauksen aikana, puhallin saattaa lähteä käyntiin odottamattomasti. Seurauksena voi olla vakava loukkaantuminen ja aineellisia vahinkoja.
 - ▶ Sammuta moottori.
 - ▶ Irrota sytytystulpan pistoke.
- Äänenvaimennin ja moottori voivat olla moottorin sammuttamisen jälkeen kuumia. Seurauksena voi olla palovammoja.
 - ▶ Odota, kunnes äänenvaimennin ja moottori ovat jäähtyneet.
- Voimakkaat puhdistusaineet, vesisuihkeella peseminen tai terävät esineet voivat vaurioittaa puhallinta. Jos puhallinta ei puhdisteta tämän käyttöohjeen kuvauksen mukaisesti,

laitteen osat saattavat toimia virheellisesti. Myös turvalaitteet saattavat tällöin lakata toimimasta. Seurauksena voi olla vakava loukkaantuminen.

- ▶ Puhdista puhallin tämän käyttöohjeen kuvauksen mukaisesti.
- Jos puhallinta ei huolleta tai korjata tämän käyttöohjeen kuvauksen mukaisesti, sen osat saattavat toimia virheellisesti ja myös turvalaitteet saattavat tällöin lakata toimimasta. Tämä voi johtaa vakavaan tai hengenvaaralliseen loukkaantumiseen.
 - ▶ Huolla tai korjaa puhallinta tämän käyttöohjeen kuvauksen mukaisesti.

5 Puhaltimen valmistelu käyttöä varten

5.1 Puhaltimen valmistelu käyttöä varten

Seuraavat toimenpiteet on suoritettava aina ennen työskentelyn aloittamista:

- ▶ Varmista, että puhallin on turvallisessa toimintakunnossa, 4.6.
- ▶ Puhdista puhallin, 15.1.
- ▶ Asenna puhallusputki paikalleen, 6.1.
- ▶ Asenna käyttökahva, 6.2.
- ▶ Asenna suutin, 6.3.
- ▶ Tankkaa puhallin, 8.2.
- ▶ Kiinnitä kantojärjestelmä, 7.1.
- ▶ Säädä käyttökahva, 7.3.
- ▶ Säädä puhallusputki, 7.4.
- ▶ Tarkasta hallintalaitteet, 10.1.
- ▶ Jos kuvattuja vaiheita ei voida suorittaa: Älä käytä puhallinta ja ota yhteys STIHL-erikoisliikkeeseen.

6 Puhaltimen kokoaminen

6.1 Puhallusputken asentaminen

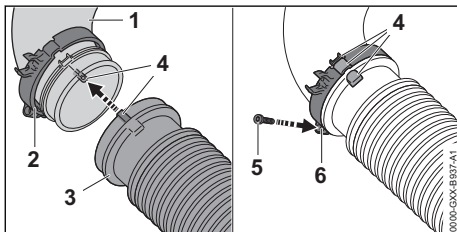

- ▶ Työnnä "puristin kaasuvaijerin pidikkeen kanssa" (2) putkikäyrään (1).
- ▶ Työnnä poimuletku (3) putkikäyrään (1) niin, että merkinnät (4) osuvat kohdakkain.

Poimuletku (3) on joka puolelta tiiviisti putkikäyrää (1) vasten.

- ▶ Työnnä "kiristin kaasuvaijerin pitimellä" (2) putkikäyrän (1) ja poimuletkun (3) päälle niin, että merkinnät (4) ovat kohdakkain ja ruuvikoukku (6) osoittaa alaspäin.
- ▶ Kierrä ruuvi (5) paikalleen ja kiristä ruuvi.

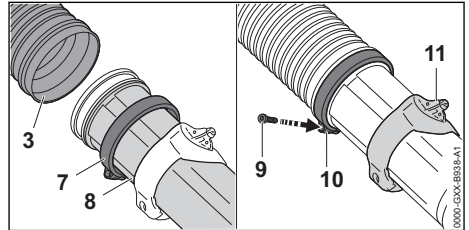

- ▶ Työnnä kiristin (6) puhallusputkeen (7).
- ▶ Työnnä puhallusputki (7) vasteeseen saakka poimutettuun letkuun (3).
- ▶ Kohdistu puhallinputki (7) niin, että käyttökahvan kiinnike (10) osoittaa ylöspäin.
- ▶ Työnnä kiristin (6) poimutetun letkun (3) päälle ja kohdistu niin, että ruuvikoukku (9) osoittaa alaspäin.
- ▶ Kierrä ruuvi (8) paikalleen ja kiristä ruuvi.

6.2 Käyttökahvan asentaminen

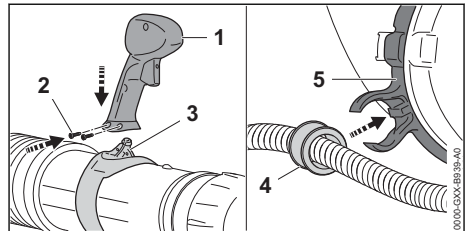

- ▶ Työnnä käyttökahva (1) pidikkeen (3) päälle.
 - ▶ Kierrä ruuvit (2) paikalleen ja kiristä ne.
 - ▶ Paina holkki (4) kaasuvaijerin pidikkeeseen (5).
- Holkki napsahtaa kuuluvasti paikalleen.

6.3 Suuttimen asentaminen ja irrottaminen

- ▶ Sammuta moottori.

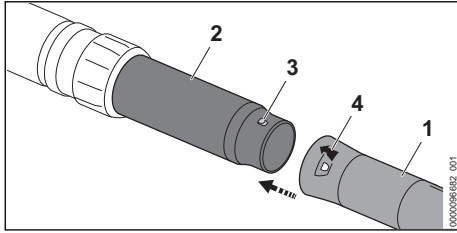

- Siirrä tappi (3) ja reikä (4) samalle korkeudelle.
- Työnnä suutin (1) puhaltimen putkeen (2).
- Kierrä suutinta (1), kunnes se lukittuu paikalleen.

Suutinta ei tarvitse enää irrottaa.

7 Puhaltimen säätäminen käyttäjän kokoa vastaavasti

7.1 Kantojärjestelmän kiinnittäminen ja säätäminen

- Nosta puhallin selkää vasten.

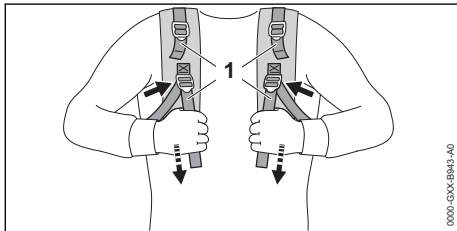

- Kiristä hihnat (1), kunnes takapehmusteet lepäävät selkää vasten.

Lantiohihnan kiinnittäminen ja säätäminen

Lantiohihna toimitetaan markkinoiden mukaan toimituksen mukana.

- Nosta puhallin selkää vasten.

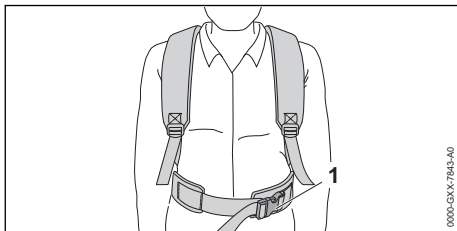

- Sulje lantiohihnan lukitsin (1).

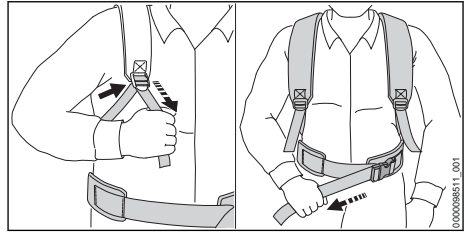

- Kiristä hihnoja, kunnes lantiohihna on lantiota vasten ja selkäpehmuste selkää vasten.

7.2 Kantojärjestelmän riisuminen

- Sammuta moottori.
- Löysää hihnat.
- Jos saatavilla: Avaa lantiohihnan lukitsin.
- Riisu puhallin selästä.

7.3 Käyttökahvan säätäminen

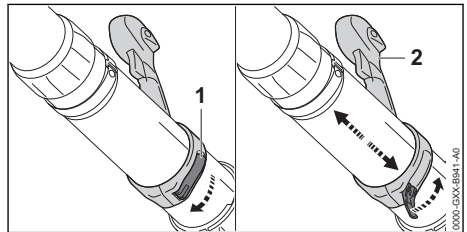

- Avaa pikakiristin (1).
 - Työnnä käyttökahva (2) haluttuun asentoon.
 - Sulje pikakiristin (1).
- Pikakiristin lukittuu kuuluvasti paikalleen.

7.4 Puhallusputken säätäminen

Suutin voidaan asentaa käyttäjän koon ja työtilanteen mukaan portaattomasti.

- Sammuta moottori.

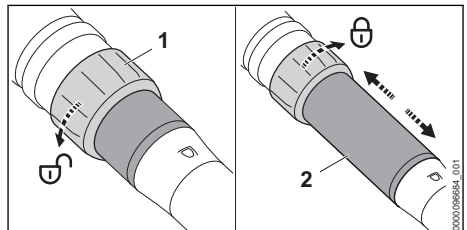

- Käännä liitosmutteria (1) puoli kierrosta suuntaan \odot .
- Säädä puhallusputken (2) pituus halutuksi.
- Käännä liitosmutteria (1) suuntaan \ominus vasteesseen saakka

8 Polttoaineen sekoittaminen ja puhaltimen tankkaaminen

8.1 Polttoaineen sekoittaminen

Puhaltimessa on käytettävä polttoainetta, joka on kaksitahtimoottoriöljyn ja bensiinin sekoitus sekoitussuhteessa 1:50.

STIHL suosittelee valmiin polttoainesekoituksen STIHL MotoMix käyttöä.

Jos polttoainetta sekoitetaan itse, käytä vain yhtä STIHL-kaksitahtimoottoriöljyä tai muuta korkealuokkaista luokan JASO FB, JASO FC, JASO FD, ISO-L-EGB, ISO-L-EGC tai ISO-L-EGD mukaista moottoriöljyä.

STIHL määrittelee käytettäväksi STIHL HP Ultra-kaksitahtimoottoriöljyä tai vastaavaa korkean suorituskyvyn moottoriöljyä päästöjen raja-arvojen varmistamiseksi moottorin käyttöajan ajan.

- ▶ Varmista, että bensiinin oktaaniluku on vähintään 90 ja että bensiinin alkoholipitoisuus on enintään 10 % (Brasilia: 27 %).
- ▶ Varmista, että valitsemasi kaksitahtimoottoriöljy täyttää vaatimukset.
- ▶ Määritä tarvittavan polttoainemäärän perusteella sopiva kaksitahtimoottoriöljyn ja bensiinin määrä, kun aineiden sekoitussuhde on 1:50. Esimerkkejä polttoainesekoituksista:
 - 20 ml kaksitahtimoottoriöljyä, 1 l bensiiniä
 - 60 ml kaksitahtimoottoriöljyä, 3 l bensiiniä
 - 100 ml kaksitahtimoottoriöljyä, 5 l bensiiniä
- ▶ Lisää ensin kaksitahtimoottoriöljyä ja sitten bensiiniä puhtaaseen, polttoaineelle hyväksytyyn kanisteriin.
- ▶ Sekoita polttoaine.

8.2 Puhaltimen tankkaaminen

- ▶ Sammuta moottori.
- ▶ Sijoita puhallin tasaiselle alustalle siten, että polttoainesäiliön korkki osoittaa ylöspäin.
- ▶ Puhdista polttoainesäiliön korkkia ympäröivä alue kostealla liinalla.

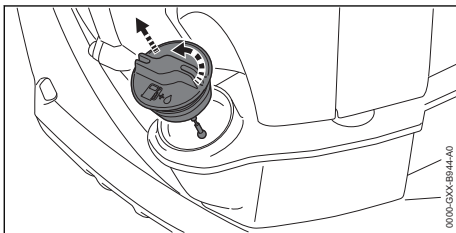

- ▶ Kierrä polttoainesäiliön korkkia vastapäivään, kunnes polttoainesäiliön korkin voi irrottaa.
- ▶ Poista polttoainesäiliön korkki.

HUOMAUTUS

- Polttoaineen ainesosat erkaantuvat nopeammin toisistaan tai polttoaine vanhentuu nopeammin, mikäli polttoaine altistuu valolle, auringonpaisteelle ja äärimmäisille lämpötiloille. Puhallin voi vaurioitua, mikäli se tankataan vanhalla polttoaineella tai polttoaineella, jonka ainesosat ovat erkaantuneet toisistaan.
 - ▶ Sekoita polttoaine.
 - ▶ Älä tankkaa polttoaineella, jota on varastoitu yli 30 vuorokautta (STIHL MotoMix: viisi vuotta).
- ▶ Lisää polttoainetta siten, että nestettä ei läiky ja että polttoainesäiliöön jää vapaata tilaa vähintään 15 mm säiliön yläreunasta.

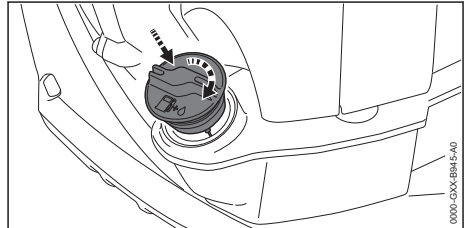

- ▶ Aseta polttoainesäiliön korkki polttoainesäiliöön.
- ▶ Käännä polttoainesäiliön korkkia myötäpäivään ja kiristä se käsin. Polttoainesäiliö on lukittu.

9 Moottorin käynnistäminen ja sammuttaminen

9.1 Oikean käynnistysprosessin valinta

Milloin moottori on valmisteltava käynnistämistä varten?

Moottori on valmisteltava käynnistämistä varten, jos seuraavat ehdot täyttyvät:

- Moottori on ympäristölämpötilassa.
- ▶ Valmistele moottori käynnistämistä varten 9.2 ja yritä käynnistää moottori uudelleen, 9.3.

Milloin moottorin voi käynnistää suoraan?

Moottori voidaan käynnistää suoraan, jos jokin seuraavista ehdoista täyttyy:

- Moottorin voi käynnistää suoraan, jos moottori on ollut käynnissä vähintään 1 minuutin ja se on sammutettu vain lyhyen tauon ajaksi.
- Moottori sammuu ensimmäisen kiihdytyksen jälkeen.
- Moottori sammui, koska polttoainesäiliö oli tyhjä.
- ▶ Käynnistä moottori,  9.3.

9.2 Moottorin valmistelu käynnistämistä varten

- ▶ Valitse oikea käynnistysprosessi.
- ▶ Aseta puhallin tasaiselle, vaakasuoralle alustalle.

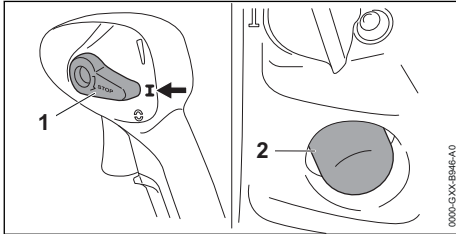

- ▶ Aseta yhdistelmävipu (1) asentoon **I**.
- ▶ Paina polttoaineen käsipumppua (2) vähintään 6 kertaa.

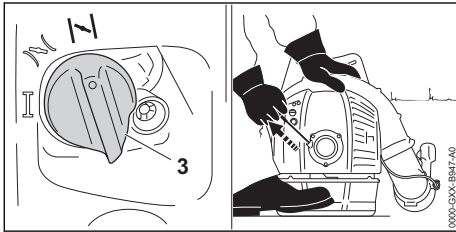

- ▶ Aseta rikastinläpän vipu (3) asentoon **II**.
- ▶ Paina puhallinta moottorista vasemmalla kädellä ja astu pohjalevylle oikealla jalalla.
- ▶ Vedä käynnistyskahvaa oikealla kädellä hitaasti ulos selvästi havaittavaan vastuspisteeseen saakka.
- ▶ Vedä käynnistyskahva nopeasti ulos ja saata kahva aina takaisin sisään siihen saakka, kunnes moottori syyttää kerran ja sammuu.

9.3 Moottorin käynnistäminen

- ▶ Valitse oikea käynnistysprosessi.
- ▶ Aseta puhallin tasaiselle alustalle ja aseta puhallusputki lattialle.

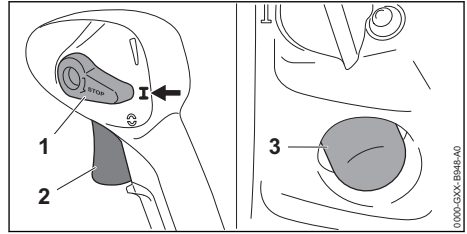

- ▶ Aseta yhdistelmävipu (1) asentoon **I**.
- ▶ Paina polttoaineen käsipumppua (3) vähintään 6 kertaa.

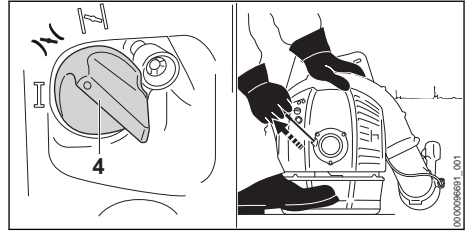

- ▶ Aseta rikastinläpän vipu (4) asentoon **II**.
- ▶ Paina puhallinta moottorista vasemmalla kädellä ja astu pohjalevylle oikealla jalalla.
- ▶ Vedä käynnistyskahvaa oikealla kädellä hitaasti ulos selvästi havaittavaan vastuspisteeseen saakka.
- ▶ Vedä käynnistyskahva nopeasti ulos ja johda takaisin, kunnes moottori käy.
- ▶ Paina kaasuvipua (2) lyhyesti.
- Rikastinläpän vipu (4) ponnahtaa asentoon **I**. Moottori käy tyhjäkäynnillä.

9.4 Moottorin sammuttaminen

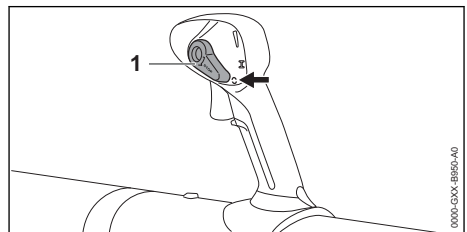



- ▶ Aseta yhdistelmävipu (1) asentoon **C**. Moottori sammuu ja yhdistelmävipu (1) palaa asentoon **I**.
- ▶ Jos moottori ei sammuu:
 - ▶ Aseta rikastinläpän vipu asentoon **II**. Moottori pysähtyy.
 - ▶ Älä käytä puhallinta, vaan ota yhteyttä STIHL-erikoisliikkeeseen. Yhdistelmävipu on viallinen.

10 Puhaltimen tarkastaminen

10.1 Hallintalaitteiden tarkastus

Moottorin sammuttaminen

- ▶ Käynnistä moottori.
- ▶ Aseta yhdistelmävipu asentoon . Moottori pysähtyy.
- ▶ Jos moottori ei sammuu:
 - ▶ Aseta rikastinlapan vipu asentoon . Moottori pysähtyy.
 - ▶ Älä käytä puhallinta, vaan ota yhteyttä STIHL-erikoisliikkeeseen. Yhdistelmävipu on viallinen.

10.2 Suuttimen tarkastus

- ▶ Sammuta moottori.

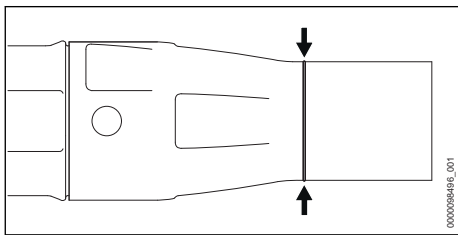

- ▶ Tarkista, onko kulumisen ilmaiseva merkintä näkyvissä puhallusputkessa.
- ▶ Jos kulumisen ilmaiseva merkintä ei ole näkyvissä puhallusputkessa: Älä käytä puhallinta ja ota yhteyttä STIHL-erikoisliikkeeseen.
- ▶ Jos jokin asia on jäänyt sinulle epäselväksi: Ota yhteyttä STIHL-erikoisliikkeeseen.

11 Työskentely puhaltimen avulla

11.1 Puhaltimen pitäminen käsissä ja ohjaaminen

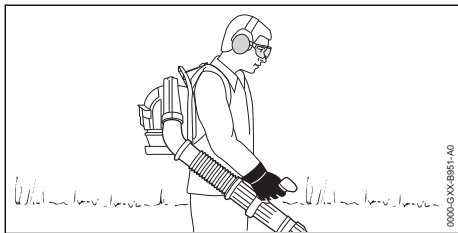

- ▶ Kanna puhallinta selässä.
- ▶ Tartu oikealla kädellä puhaltimen käyttökahvaan siten, että peukalo asettuu takakahvan ympärille.

11.2 Lehtipuhaltaminen käyttö

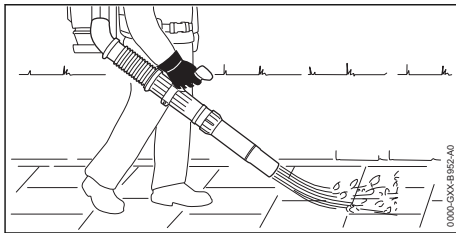

- ▶ Suuntaa suutin maata kohti.
- ▶ Liiku hitaasti ja hallitusti eteenpäin.

11.3 Lukituskaasun kytkeminen päälle ja pois päältä

Haluttu puhallusvoima voidaan lukita portaattomasti yhdistelmävipun kautta.

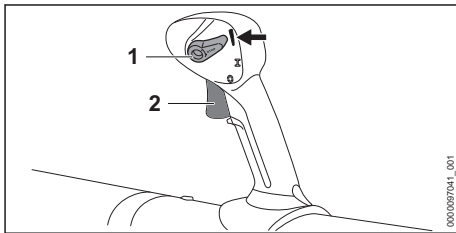

- ▶ Käynnistä moottori.
- ▶ Aseta puhallusvoima kytkinvivulla (2).
- ▶ Työnnä yhdistelmävipua (1) ylöspäin. Puhallusvoima on lukittu.

Lukituskaasun kytkeminen pois: Aseta yhdistelmävipu takaisin asentoon (1). **I.**

11.4 Laitteen kytkeminen talvikäytön tilaan

Kaasuttimeen voi muodostua jäätä, mikäli laitteella työskennellään alle + 10 °C:n lämpötiloissa. Laite on kytkettävä talvikäytön * asentoon, jotta kaasuttimen ympärille virtaa lisäksi lämmintä ilmaa moottorin alueelta.

HUOMAUTUS

- Moottori voi ylikuumentua, jos talviasento * on käytössä myös silloin, kun ulkolämpötila on yli + 10 °C.
 - ▶ Kytke laite ☼ kesäkäyttöasentoon.
- ▶ Sammuta moottori.

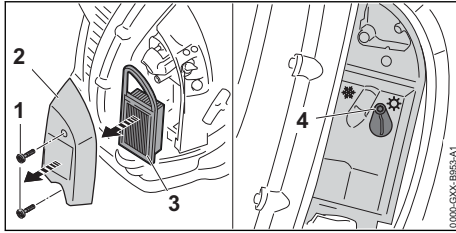

- ▶ Kierrä ruuvit (1) irti.
- ▶ Poista suodattimen kansi (2) ja ilmansuodattin (3).
- ▶ Puhdista ilmansuodattimen (3) ympäristö kostealla liinalla tai pensselillä.
- ▶ Avaa ruuvi (4).

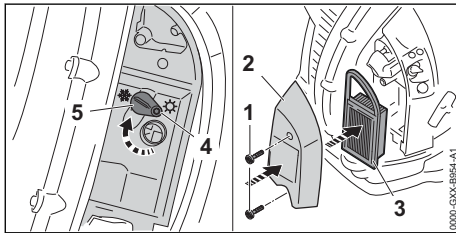

- ▶ Aseta läppä (5) talvikäyttöasentoon *.
- ▶ Kiristä ruuvi (4).
- ▶ Aseta ilmansuodatin (3) suodattimen kansi (2) paikalleen.
- ▶ Kierrä ruuvit (1) paikalleen ja kiristä ne.

12 Työskentelyn jälkeen

12.1 Työskentelyn jälkeen

- ▶ Sammuta moottori.
- ▶ Anna puhaltimen jäähtyä.
- ▶ Jos puhallin on märkä: Anna puhaltimen kuivua.
- ▶ Puhdista puhallin.

13 Kuljettaminen

13.1 Puhaltimen kuljettaminen

- ▶ Sammuta moottori.

Puhaltimen kantaminen

- ▶ Kanna puhallinta selässä ja pidä kiinni puhallusputkea oikealla kädellä käyttökahvasta tai kahvasta.

Puhaltimen kuljettaminen ajoneuvossa

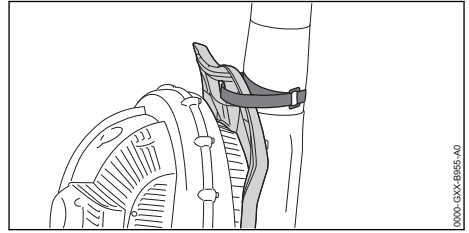

- ▶ Kiinnitä puhallusputki tarranauhalla selkävöyn kahvaan.
- ▶ Kiinnitä puhallin pystyasentoon niin, ettei puhallin voi kaatua tai liikkua paikaltaan.

14 Säilytys

14.1 Puhaltimen säilytys

- ▶ Sammuta moottori.

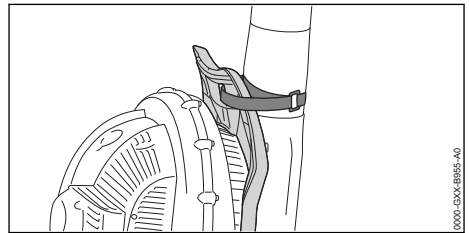

- ▶ Kiinnitä puhallusputki tarranauhalla selkävöyn kahvaan.
- ▶ Säilytä puhallinta siten, että seuraavat edellytykset täyttyvät:
 - Puhallin ei voi kaatua eikä liikkua paikaltaan.
 - Puhallin on poissa lasten ulottuvilta.
 - Puhallin on puhdas ja kuiva.
- ▶ Jos puhallinta varastoidaan yli 30 päivän ajan:
 - ▶ Avaa polttoainesäiliön korkki.
 - ▶ Tyhjennä polttoainesäiliö.
 - ▶ Sulje polttoainesäiliö.
 - ▶ Jos polttoaineen käsipumppu on käytettävissä: paina polttoaineen käsipumppua vähintään viisi kertaa.
 - ▶ Käynnistä moottori ja anna moottorin käydä tyhjäkäynnillä, kunnes moottori sammuu.

15 Puhdistaminen

15.1 Puhaltimen puhdistus

- ▶ Sammuta moottori.
- ▶ Anna puhaltimen jäähtyä.
- ▶ Puhdista puhallin kostealla liinalla.
- ▶ Puhdista tuuletusraot pensselillä.

- Puhdista suojasäleikkö siveltimellä tai pehmeällä harjalla.

15.2 Sytytystulpan puhdistaminen

- Sammuta moottori.
- Anna puhaltimen jäähtyä.

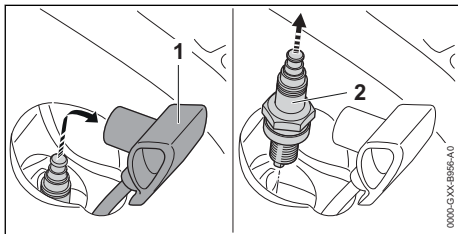

- Irrota sytytystulpan liitin (1).
- Jos sytytystulpan alue (2) on likainen: puhdista sytytystulppaa (2) ympäröivä alue liinalla.
- Kierrä sytytystulppa (2) irti.
- Puhdista sytytystulppa (2) liinalla.
- Jos sytytystulppa (2) on syöpynyt: Vaihda sytytystulppa (2).
- Kierrä sytytystulppa (2) paikalleen ja kiristä se.
- Paina sytytystulpan liitin (1) tiukasti paikalleen.

16 Huoltaminen

16.1 Huoltovälit

Huoltovälit riippuvat ympäristö- ja työskentelyolosuhteista. STIHL suosittelee noudattamaan seuraavia huoltovälejä:

18 Häiriöiden poistaminen

18.1 Puhaltimen ja akun häiriöiden poistaminen

Useimmat häiriöt johtuvat samankaltaisista syistä.

- Suorita seuraavat toimenpiteet:
 - Vaihda ilmansuodatin.
 - Puhdista tai vaihda sytytystulppa.
 - Aseta laite talvi- tai kesäkäytön tilaan.
 - Säädä tyhjäkäynti.
- Jos häiriö jatkuu edelleen: Suorita seuraavassa taulukossa kuvatut toimenpiteet.

Häiriö	Syy	Korjaustoimenpide
Moottori ei käynnisty.	Polttoainesäiliössä ei ole riittävästi polttoainetta.	► Valmista polttoainesekoitus ja tankkaa puhallin.
	Kaasutin on liian kuuma.	► Anna puhaltimen jäähtyä. ► Ennen moottorin käynnistystä: Paina polttoaineen käsipumppua vähintään 10 kertaa.
	Kaasuttimeen on muodostunut jäätä.	► Anna puhaltimen lämmetä + 10 °C:n lämpötilaan.
Moottorin tyhjäkäynti on epätasaista.	Kaasuttimeen on muodostunut jäätä.	► Anna puhaltimen lämmetä + 10 °C:n lämpötilaan.
Moottori sammuu tyhjäkäynnillä.	Kaasuttimeen on muodostunut jäätä.	► Anna puhaltimen lämmetä + 10 °C:n lämpötilaan.

Jos moottorin teho on puutteellinen tai käynnistämiseen tarvittava voima on kasvanut huomattavasti

- Anna STIHL-jälleenmyyjän tarkistaa venttiilin vällys ja tarvittaessa säätää sitä.

100 käyttötunnin välein

- Vaihda sytytystulppa.

150 käyttötunnin välein

- Teetä palotilan puhdistus STIHL-erikoisliikkeessä.

Kuukausittain

- Anna STIHL-erikoisliikkeen puhdistaa polttoainesäiliö.
- Anna STIHL-erikoisliikkeen puhdistaa polttoainesäiliön imupää.

Vuosittain

- Anna STIHL-erikoisliikkeen tarkastaa puhallin.
- Anna STIHL-erikoisliikkeen vaihtaa polttoainetankin sisältämä imupää.

17 Korjaaminen

17.1 Puhaltimen korjaus

Käyttäjät ei saa itse korjata puhallinta.

- Jos puhallin on vaurioitunut: Älä enää käytä puhallinta, vaan ota yhteyttä STIHL-erikoisliikkeeseen.

Häiriö	Syy	Korjaustoimenpide
Moottori ei saavuta huippunopeutta.	Kaasuvaijeri ei ole oikein säädetty.	► Säädä kaasun säätölinja.

18.2 Kaasuvaijerin säätäminen

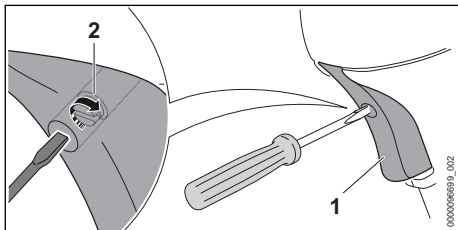

- Paina kaasuvipua (1) ja pidä sitä painettuna.
- Kierrä ruuvia (2) myötäpäivään, kunnes tunnet vastusta.
- Käännä ruuvia (2) edelleen puoli kierrosta myötäpäivään.

18.3 Tyhjäkäynnin säätö

- Käynnistä moottori.
- Lämmitä moottoria noin 1 minuutin ajan painaen kaasuvipua useita kertoja.

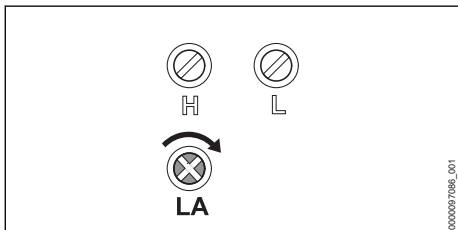

Moottori käy tyhjäkäynnillä nykivästi tai sammuu

- Käännä tyhjäkäyntinopeuden säätöruuvia LA hitaasti myötäpäivään, kunnes moottori käy tasaisesti.

18.4 Ilmansuodattimen vaihto

Ilmansuodatin ei voi puhdistaa. Jos moottorin teho laskee tai ilmansuodatin on vaurioitunut, ilmansuodatin on vaihdettava.

- Sammuta moottori.

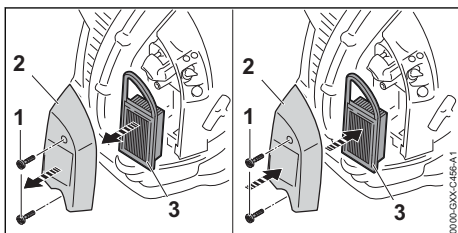

- Avaa ruuvit (1).
- Poista suodattimen kansi (2).
- Puhdista ilmansuodattimen (3) ympäristö kostealla liinalla tai pensselillä.
- Ota ilmansuodatin (3) pois.
- Aseta uusi ilmansuodatin (3) ja suodattimen kansi (2) paikalleen.
- Kierrä ruuvit (1) paikalleen ja kiristä ne.

19 Tekniset tiedot

19.1 STIHL-puhallin BR 700

- Iskutilavuus: 64,8 cm³
- Teho: 2,8 kW (3,8 hv) pyörimisnopeudella 7200 1/min
- Tyhjäkäyntinopeus ISO-standardin mukaan: 2500 1/min
- Hyväksyttävä sytytystulppien malli:
 - NGK CMR6H, STIHLiltä
 - Bosch USR 4AC, STIHLiltä
- Sytytystulpan kärkiväli: 0,5 mm
- Puhallusvoima: 35 N
- Ilman maksiminopeus: 88 m/s
- Keskimääräinen ilmannonopeus: 74 m/s
- Maksimi ilmanläpivirtaus (ilman puhallinta): 1860 m³/h
- Ilman läpivirtaus: 1550 m³/h
- Paino tyhjällä polttoainesäiliöllä: 10,9 kg
- Polttoainesäiliön suurin tilavuus: 1400 cm³ (1,4 l)

19.2 Melu- ja värinäarvot

Äänenpainetason laskennassa käytettävä korjauskerroin on 2 dB(A). Äänitehotason laskennassa käytettävä korjauskerroin on 2 dB(A). Värinäarvon laskennassa käytettävä korjauskerroin on 2 m/s².

STIHL suosittelee kuulonsuojainten käyttöä.

- Äänenpainetaso L_{peq} mitattu standardin DIN EN ISO 22868 mukaan: 101 dB(A).
- Äänitehotaso L_{weq} mitattu standardin DIN EN ISO 22868 mukaan: 109 dB(A).
- Värinäarvo ahv, eq - mitattu standardin DIN EN ISO 22867 mukaan
- Käyttökahva: 2,5 m/s².

Tietoja työnantajia koskevan värinädirektiivin 2002/44/EY vaatimusten täyttämisestä on osoitteessa www.stihl.com/vib.

19.3 REACH-asetus

REACH-asetuksella tarkoitetaan EY:n kemikaalien rekisteröintiä, arviointia ja lupamenettelyjä koskevaa asetusta.

Lisätietoja REACH-asetuksen vaatimusten täyttämistä on saatavissa osoitteesta www.stihl.com/reach.

19.4 Pakokaasupäästöarvo

EU-tyyppihyväksyntämenettelyn aikana mitattu CO₂-arvo on nähtävissä osoitteessa www.stihl.com/co2 tuotekohtaisissa teknisissä tiedoissa.

Saatu CO₂-arvo on mitattu tyyppillisestä moottorista normitettua testimenettelyä käyttäen laboratorio-olosuhteissa, eikä se ole selkeä tai ehdoton takuu tietyn moottorin tehosta.

Kun moottoria käytetään ja huolletaan tämän käyttöohjeen mukaan määräysten mukaisesti, pakokaasupäästöjä koskevat, voimassa olevat vaatimukset täyttyvät. Moottoriin tehdyt muutokset mitätöivät käyttöluvun.

20 Varaosat ja varusteet

20.1 Varaosat ja varusteet

STIHL Alkuperäiset STIHL-varaosat ja alku-
peräiset STIHL-varusteet tunnistaa näistä
merkeistä.

STIHL suosittelee käyttämään ainoastaan alkuperäisiä STIHL-varaosia ja alkuperäisiä STIHL-varusteita.

STIHL ei voi arvioida muiden valmistajien varosia ja lisävarusteita luotettavuuden, turvallisuuden ja sopivuuden suhteen jatkuvasta markkinoiden tarkkailusta huolimatta, eikä STIHL ei voi taata niiden käyttöä.

Alkuperäisiä STIHL-varaosia ja alkuperäisiä STIHL-varusteita on saatavissa STIHL-erikoisliikkeestä.

21 Hävittäminen

21.1 Puhaltimen hävittäminen

Tietoja hävittämisestä saat paikallishallinnosta tai STIHL-erikoisliikkeestä.

Epäasianmukainen hävittäminen voi olla vahingollista terveydelle ja saastuttaa ympäristöä.

- ▶ Toimita STIHL-tuotteet, myös pakkaukset, asianmukaiseen keräyspisteeseen kierrätystä varten paikallisten säännösten mukaisesti.
- ▶ Älä hävitä talousjätteen mukana.

22 EU-vaatimustenmukaisuusvakuutus

22.1 STIHL-puhallin BR 700

ANDREAS STIHL AG & Co. KG
Badstraße 115
D-71336 Waiblingen

Saksa

vakuuttaa yksinomaisena vastuullisena, että

- Tuote: Puhallin
- Merkki: STIHL
- Tyyppi: BR 700
- Sarjatunniste: 4282

vastaa soveltuvilta osin direktiivien 2011/65/EU, 2006/42/EY, 2014/30/EU ja 2000/14/EY säännöksiä ja että tuote on kehitetty ja valmistettu seuraavien standardien tuotteen valmistuspäivänä voimassa olevien versioiden mukaisesti: EN ISO 12100, EN 15503, EN 55012, EN 61000-6-1.

Mitattu ja taattu äänitehotaso on määritetty direktiivin 2000/14/EY liitteen V mukaisesti.

- Mitattu äänitehotaso: 107 dB(A)
- Taattu äänitehotaso: 109 dB(A)

Teknisten asiakirjojen säilytyksestä vastaa ANDREAS STIHL AG & Co. KG:n tuotteiden lupamenettelyistä vastaava tuotehyväksynnän osasto.

Valmistusvuosi, valmistusmaa ja koneen numero on merkitty puhaltimeen.

Waiblingen, 1.8.2022

ANDREAS STIHL AG & Co. KG

puolesta 

Robert Olma, Vice President, Regulatory Affairs & Global Governmental Relations

23 UKCA-vaatimustenmukaisuusvakuutus

23.1 STIHL-puhallin BR 700

**UK
CA**

ANDREAS STIHL AG & Co. KG
Badstraße 115
D-71336 Waiblingen

Saksa

vakuuttaa yksinomaisena vastuullisena, että

- Tuote: Puhallin
- Merkki: STIHL
- Tyyppi: BR 700
- Sarjatunniste: 4282

vastaa soveltuvin osin Ison-Britannian säädöksiä The Restriction of the Use of Certain Hazardous Substances in Electrical and Electronic Equipment Regulations 2012, Supply of Machinery (Safety) Regulations 2008, Electromagnetic Compatibility Regulations 2016 ja Noise Emission in the Environment by Equipment for use Outdoors Regulations 2001 ja että tuote on kehitetty ja valmistettu seuraavien standardien tuotteen valmistuspäivänä voimassa olevien versioiden mukaisesti: EN ISO 12100, EN 15503, EN 55012, EN 61000-6-1.

Mitattu ja taattu äänitehotaso on määritetty Ison-Britannian säädöksen Noise Emission in the Environment by Equipment for use Outdoors Regulations 2001, Schedule 8 mukaisesti.

- Mitattu äänitehotaso: 107 dB(A)
- Taattu äänitehotaso: 109 dB(A)

Teknisten asiakirjojen säilytyksestä vastaa ANDREAS STIHL AG & Co. KG.

Valmistusvuosi, valmistusmaa ja koneen numero on merkitty puhalttimeen.

Waiblingen, 1.8.2022

ANDREAS STIHL AG & Co. KG

puolesta 

Robert Olma, Vice President, Regulatory Affairs & Global Governmental Relations

24 Yhteystiedot

www.stihl.com

Indholdsfortegnelse

1	Forord.....	31
2	Oplysninger om denne brugsvejledning....	32
3	Oversigt.....	32
4	Sikkerhedshenvisninger.....	33
5	Klargøring af blæseredskabet.....	37
6	Samling af blæseredskabet.....	37
7	Indstilling af blæseredskab til brugeren....	38
8	Blanding af brændstoffet og optankning af blæseren.....	39
9	Start og standsning af motor.....	39

10	Kontrol af blæseredskab.....	41
11	Arbejde med blæseredskabet.....	41
12	Efter arbejdet.....	42
13	Transport.....	42
14	Opbevaring.....	42
15	Rengøring.....	42
16	Vedligeholdelse.....	43
17	Reparation.....	43
18	Afhjælpning af fejl.....	43
19	Tekniske data.....	44
20	Reserve dele og tilbehør.....	45
21	Bortskaffelse.....	45
22	EU-overensstemmelseserklæring.....	45
23	UKCA-overensstemmelseserklæring.....	45
24	Adresser.....	46

1 Forord

Kære kunde

Vi er glade for, at du har valgt STIHL. Vi udvikler og producerer vores produkter i topkvalitet efter vores kunders behov. Dermed kan vi fremstille produkter med høj pålidelighed, selv ved ekstrem belastning.

STIHL står også for topkvalitet, når det drejer sig om service. Vores fagpersonale garanterer kompetent rådgivning og instruktion samt omfattende teknisk hjælp.

STIHL vedkender sig udtrykkeligt en bæredygtig og ansvarsfuld omgang med naturen. Denne brugsanvisning har til formål at hjælpe dig med at anvende dit STIHL-produkt med en lang levetid på en sikker og miljøvenlig måde.

Vi takker for din tillid og håber, at du får stor glæde af dit STIHL-produkt.



Nikolas Stihl

VIGTIGT! SKAL LÆSES FØR BRUG OG OPBEVARES.

2 Oplysninger om denne brugsvejledning

2.1 Markering af advarselshenvisninger i teksten



ADVARSEL

- Henvisningen henviser til farer, som kan medføre alvorlige kvæstelser eller død.
 - ▶ De nævnte foranstaltninger kan medføre alvorlige kvæstelser eller død.

BEMÆRK

- Henvisningen henviser til farer, som kan medføre materielle skader.
 - ▶ De nævnte foranstaltninger kan forhindre materielle skader.

2.2 Symboler i teksten



Dette symbol henviser til et kapitel i denne brugsvejledning.

3 Oversigt

3.1 Blæser

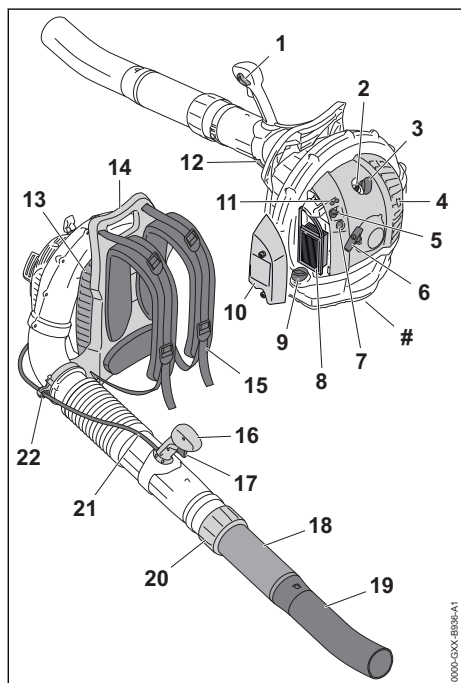

0000-GX-8B06-A1

1 Kombiarm

Kombiarmen er beregnet til driften og slukningen af motoren. Kombiarmen er beregnet til at låse gashåndtaget.

2 Tændrør

Tændrøret tænder brændstof-luft-blandingen i motoren.

3 Tændrørshætte

Tændrørshætten forbinder tændledningen med tændrøret.

4 Lyddæmper

Lyddæmperen sænker blæserens lydemit-sion.

5 Chokerarm

Chokerspjældarmen er beregnet til at indstille motorens startprocedure.

6 Starthåndtag

Starthåndtaget er beregnet til at starte motoren.

7 Brændstoffåndpumpe

Brændstoffåndpumpen gør det lettere at starte motoren.

8 Luffilter

Luffilteret filtrerer den luft, der suges ind af motoren.

9 Brændstof-tankdæksel

Brændstofftankdækslet lukker brændstofftan-ken.

10 Filterdæksel

Filterdækslet dækker luffilteret.

11 Indstillingsskruer til karburator

Indstillingsskruerne til karburatoren fungerer til at indstille karburatoren.

12 Hurtigspænder

Hurtigspænderen låser betjeningshåndtaget.

13 Beskyttelsesgitter

Beskyttelsesgitteret beskytter brugeren mod bevægelige dele i blæseren.

14 Håndtag

Håndtaget er beregnet til at bære blæseren.

15 Bæresele

Bæreselen fordeler blæserens vægt over kroppen.

16 Betjeningshåndtag

Betjeningshåndtaget er beregnet til at føre blæseren.

17 Gashåndtag

Gashåndtaget er beregnet til at accelerere motoren.

18 Blæserør

Blæserøret fører luftstrømmen.

19 Mundstykke

Mundstykket fører og samler luftstrømmen.

20 Omløbermøtrik

Omløbermøtrikken er beregnet til at justere blæserørslængden.

21 Gaskabel

Gaskablet forbinder gashåndtaget med motoren.

22 Gaskabelholder

Gaskabelholderen er beregnet til at sætte gaskablet fast.

Effektskilt med maskinnummer**3.2 Symboler**

Symbolerne kan findes på blæseren og har følgende betydning:



Garanteret lydeffektniveau iht. direktivet 2000/14/EF i dB(A) til at sammenligne lydmissioner fra produkter.



Dette symbol kendetegner brændstofftanken.



Dette symbol kendetegner brændstoffhåndpumpen.



Motoren kører, når kombiskyderen er i denne position.



Motoren er standset, når kombiskyderen er i denne position.



Motoren startes, når spjældarmen er i denne position.



Med spjældarmen i denne position forberedes motoren til start.



I denne position er skyderen i vinterdrift.



I denne position er skyderen i sommerdrift.



Produktet må ikke bortskaffes som husholdningsaffald.

4 Sikkerhedshenvisninger**4.1 Advarselssymboler**

Advarselssymbolerne på blæseren betyder følgende:



Følg sikkerhedsanvisningerne og de tilhørende foranstaltninger.



Sørg for, at denne brugsvejledning læses, forstås og opbevares.



Bær sikkerhedsbriller og høreværn.



Følg sikkerhedshenvisninger til oplysnede genstande og de tilsvarende foranstaltninger.



Udstødningsgasser må ikke indåndes.



Sørg for at sikre langt hår, så det ikke kan trækkes ind i blæseren.



Overhold sikkerhedsafstanden.

4.2 Formålsbestemt anvendelse

Blæseren STIHL BR 700 er beregnet til at blæse løv, græs, papir og lignende materialer væk.

▲ ADVARSEL

- Hvis blæseren ikke anvendes i overensstemmelse med formålet, kan personer pådrage sig alvorlige kvæstelser eller udsættes for livsfare, og der kan opstå materielle skader.
 - Blæseren skal anvendes som beskrevet i denne brugsvejledning.

4.3 Krav til brugeren**▲ ADVARSEL**

- Brugere, der ikke er blevet instrueret, kan ikke genkende eller vurdere de farer, som blæseren giver anledning til. Brugeren eller andre personer kan pådrage sig alvorlige kvæstelser eller udsættes for livsfare.
 - Sørg for, at denne brugsvejledning læses, forstås og opbevares.



- Hvis blæseren overdrages til en anden person: Lad brugsvejledningen følge med.
- Sørg for, at brugeren opfylder følgende krav:
 - Brugeren er udhvilet.
 - Brugeren er fysisk, sensorisk og mentalt i stand til at betjene blæseren og arbejde med den. Hvis brugeren har fysiske, sensoriske eller mentale

begrænsninger, må brugeren kun arbejde med den under opsyn eller efter anvisning fra en ansvarlig person.

- Brugeren kan genkende og vurdere de farer, som blæseren giver anledning til.
 - Brugeren er myndig, eller brugeren uddannes under opsyn til et erhverv efter nationale forskrifter.
 - Brugeren har modtaget instruktion fra en STIHL-forhandler eller en fagkyndig person, inden vedkommende arbejder med blæseren første gang.
 - Brugeren er ikke påvirket af alkohol, medicin eller stoffer.
- ▶ Kontakt en STIHL-forhandler, hvis du er i tvivl.
- Blæserens tændingssystem genererer et elektromagnetisk felt. Det elektromagnetiske felt kan påvirke pacemakere. Brugeren kan pådrage sig alvorlige kvæstelser eller udsættes for livsfare.
 - ▶ Hvis brugeren har en pacemaker: Kontrolér, at pacemakere ikke påvirkes.

4.4 Beklædning og udstyr

▲ ADVARSEL

- Langt hår kan blive trukket ind i blæseren under arbejdet. Brugeren kan pådrage sig alvorlige kvæstelser.
 - ▶ Langt hår skal bindes op og fæstnes, så det befinder sig over skulderhøjde og ikke kan blive trukket ind i blæseren.



- Under arbejdet kan genstande slynges op med høj hastighed. Brugeren kan pådrage sig kvæstelser.



- ▶ Bær tætsiddende sikkerhedsbriller. Egnede sikkerhedsbriller, der er kontrolleret iht. standarden EN 166 eller de nationale forskrifter og har den pågældende mærkning, fås i handlen.
- ▶ Bær lange bukser.

- Der opstår støj under arbejdet. Støjen kan skade hørelsen.



- ▶ Bær høreværn.

- Der kan hvirvles støv op under arbejdet. Indåndet støv kan skade helbredet og udløse allergiske reaktioner.

- ▶ Hvis der hvirvles støv op: Bær en støvbeskyttelsesmaske.

- Uegnet tøj kan sætte sig fast i træ, kviste og i blæseren. Brugere, som ikke bærer egnet tøj, kan pådrage sig alvorlige kvæstelser.
 - ▶ Bær tætsiddende tøj.
 - ▶ Tag tørlæder og smykker af.
- Ved brug af sko, der er uegnede til arbejdet, kan brugeren glide. Brugeren kan pådrage sig kvæstelser.
 - ▶ Bær fast og lukket skotøj med skridsikker sål.

4.5 Arbejdsområde og omgivelser

▲ ADVARSEL

- Uvedkommende personer, børn og dyr kan ikke genkende og vurdere de farer, som blæseren og de udslyngede genstande giver anledning til. Uvedkommende personer, børn og dyr kan pådrage sig alvorlige kvæstelser, og der kan opstå materielle skader.
 - ▶ Uvedkommende personer, børn og dyr skal holdes væk fra arbejdsområdet i en radius på 15 m.



- ▶ Overhold en afstand på 15 m til andre genstande.
- ▶ Efterlad ikke blæseren uden opsyn.
- ▶ Sørg for, at børn ikke kan lege med blæseren.
- Når motoren kører, strømmer der varme udstødningsgasser ud af lyd-dæmperen. Varme udstødningsgasser kan antænde let brændbare materialer og forårsage brande.
 - ▶ Hold udstødningsstrømmen væk fra let antændelige materialer.

4.6 Sikkerhedskonform tilstand

Blæseren har sikker tilstand, hvis følgende betingelser opfyldes:

- Blæseren er ubeskadiget.
- Blæseren er ren.
- Der løber ikke brændstof ud af blæseren.
- Brændstofftank-dækslet er lukket.
- Betjeningselementerne fungerer og er ikke blevet ændrede.
- Slidgrænserne er ikke overskredet.
- Der er monteret originalt STIHL-tilbehør til denne blæser.
- Tilbehøret er monteret korrekt.

▲ ADVARSEL

- I tilfælde af en usikker tilstand kan komponenterne ikke længere fungere korrekt, sikkerhedsanordningerne sættes ud af kraft, og der kan løbe brændstof ud. Personer kan pådrage

sig alvorlige kvæstelser eller udsættes for livsfare.

- ▶ Arbejd ikke med en beskadiget blæser.
- ▶ Hvis der siver brændstof ud af blæseren: Arbejd ikke med blæseren, og kontakt en STIHL-forhandler.
- ▶ Luk brændstoftank-dækslet.
- ▶ Hvis blæseren er tilsmudset: Rengør blæseren.
- ▶ Hvis betjeningselementerne ikke fungerer: Arbejd ikke med blæseren.
- ▶ Montér originalt STIHL-tilbehør på denne blæser.
- ▶ Monter tilbehøret på den måde, som beskrives i denne brugsvejledning eller i tilbehørsvejledning.
- ▶ Der må ikke stikkes genstande gennem blæserens åbninger.
- ▶ Udskift slidte eller beskadigede informati-onsskilte.
- ▶ Kontakt en STIHL-forhandler, hvis du er i tvivl.

4.7 Brændstof og tankning

▲ ADVARSEL

- Det brændstof, der anvendes til denne blæser, består af en blanding af benzin og totaktsmotorolie. Brændstof og benzin er meget letantændeligt. Hvis brændstof eller benzin kommer i kontakt med åben ild eller varme genstande, kan brændstoffet eller benzinen forårsage brande eller eksplosioner. Personer kan pådrage sig alvorlige kvæstelser eller udsættes for livsfare, og der kan opstå materielle skader.
 - ▶ Beskyt brændstof og benzin mod varme og ild.
 - ▶ Spild ikke brændstof og benzin.
 - ▶ Hvis der spildes brændstof: tør brændstoffet op med en klud, og prøv først at starte motoren, når alle blæserens dele er tørre.
 - ▶ Rygning forbudt.
 - ▶ Tank ikke i nærheden af ild.
 - ▶ Sluk motoren, før der tankes, og lad den køle ned.
 - ▶ Start motoren mindst 3 m fra det sted, der blev tanket.
- Indåndede brændstofdampe og benzindampe kan forgifte personer.
 - ▶ Brændstofdampe og benzindampe må ikke indåndes.
 - ▶ Tank op på et sted med god ventilation.
- Under arbejdet opvarmes blæseren. Brændstoffet udvider sig, og der kan opstå et overtryk i brændstoftanken. Når brændstoftank-dækslet åbnes, kan der sprøjte brændstof ud. Det udsprøjtende brændstof kan blive antændt. Brugeren kan pådrage sig alvorlige kvæstelser.
 - ▶ Lad først blæseren køle af, og åbn derefter brændstoftankdækslet.
- Tøj, der kommer i kontakt med brændstof eller benzin, er letantændeligt. Personer kan pådrage sig alvorlige kvæstelser eller udsættes for livsfare, og der kan opstå materielle skader.
 - ▶ Hvis tøjet kommer i kontakt med brændstof eller benzin: Skift tøj.
- Brændstof, benzin og totaktsmotorolie kan skade miljøet.
 - ▶ Brændstof, benzin og totaktsmotorolie må ikke spildes.
 - ▶ Brændstof, benzin og totaktsmotorolie skal bortskaffes korrekt iht. forskrifterne og miljøvenligt.
- Hvis brændstof, benzin eller totaktsmotorolie kommer i kontakt med huden eller øjnene, kan huden eller øjnene blive irriteret.
 - ▶ Undgå kontakt med brændstof, benzin og totaktsmotorolie.
 - ▶ Hvis der er opstået kontakt med huden: Vask det pågældende sted på huden med rigeligt vand og sæbe.
 - ▶ Hvis der er opstået kontakt med øjnene: Skyl øjnene i mindst 15 minutter med rigeligt vand, og opsøg læge.
- Blæserens tændingssystem genererer gnister. Udsendte gnister kan udløse brande eller eksplosioner i let antændelige eller eksplosive omgivelser. Personer kan pådrage sig alvorlige kvæstelser eller udsættes for livsfare, og der kan opstå materielle skader.
 - ▶ Anvend tændrør, som er beskrevet i denne brugsanvisning.
 - ▶ Skru tændrøret i, og spænd det fast.
 - ▶ Sæt tændrørshætten fast på.
- Hvis blæseren tankes op med brændstof, der er blandet med uegnet benzin eller uegnet totaktsmotorolie, eller blandingsforholdet mellem benzin og totaktsmotorolie er forkert, kan blæseren blive beskadiget.
 - ▶ Bland brændstoffet i henhold til beskrivelsen i denne brugsvejledning.
- Hvis brændstoffet opbevares i længere tid, kan blandingen af benzin og totaktsmotorolie skille eller blive for gammel. Blæseren kan blive beskadiget, hvis den tankes med skilt eller gammelt brændstof.
 - ▶ Før blæseren tankes: Bland brændstoffet grundigt.

- ▶ Anvend en blanding af benzin og totaktsmotorolie, som ikke er ældre end 30 dage (STIHL MotoMix: 5 år).

4.8 Arbejde

▲ ADVARSEL

- Hvis brugeren ikke starter motoren korrekt, kan brugeren miste kontrollen over blæseren. Brugeren kan pådrage sig alvorlige kvæstelser.
 - ▶ Start motorsaven, som det er beskrevet i denne brugsvejledning.
- Brugeren kan i visse situationer ikke længere arbejde koncentreret. Brugeren kan snuble, falde og pådrage sig alvorlige kvæstelser.
 - ▶ Arbejdet skal udføres roligt og velovervejet.
 - ▶ Hvis lysforholdene og udsynet er dårligt: Arbejd ikke med blæseren.
 - ▶ Betjen blæseren alene.
 - ▶ Arbejd ikke over skulderhøjde.
 - ▶ Vær opmærksom på forhindringer.
 - ▶ Arbejd stående på jorden, og hold balancen. Hvis der skal arbejdes i højden: Anvend en løfteplatform eller et sikkert stillads.
 - ▶ Hvis der opstår træthedssymptomer: Hold en pause i arbejdet.
 - ▶ Blæs i vindretningen.
- Der opstår udstødningsgasser, når motoren kører. Personer kan blive forgiftet ved indånding af udstødningsgasser.
 - ▶ Udstødningsgasser må ikke indåndes.
 - ▶ Arbejd med blæseren på et sted med god ventilation.
 - ▶ Hvis man oplever kvalme, hovedpine, synsforstyrrelser, høreforstyrrelser eller svimmelhed: Afslut arbejdet, og kontakt en læge.

- Under arbejdet kan genstande slynges op med høj hastighed. Personer og dyr kan pådrage sig kvæstelser, og der kan opstå materielle skader.



- ▶ Blæs ikke i retningen af personer, dyr eller genstande.

- Hvis brugeren bærer høreværn, og motoren kører, kan brugeren kun i begrænset omfang registrere og vurdere lyde.
 - ▶ Arbejdet skal udføres roligt og velovervejet.
- Hvis blæseren ændrer sig eller reagerer på en usædvanlig måde under arbejdet, kan blæseren være i en usikker tilstand. Personer kan pådrage sig alvorlige kvæstelser, og der kan opstå materielle skader.

- ▶ Afslut arbejdet, og kontakt en STIHL-forhandler.
- Under arbejdet kan der opstå vibrationer som følge af blæseren.
 - ▶ Hold pauser under arbejdet.
 - ▶ Såfremt der opstår tegn på manglende blodcirkulation: Søg læge.
- Blæseren kan blive elektrostatisk af ophvirvlet støv. Under bestemte omgivende betingelser (f.eks. tørre omgivelser) kan blæseren pludseligt blive afladt, så den giver gnister. Gnister kan udløse brande eller eksplosioner i letantændelige eller eksplosive omgivelser. Personer kan pådrage sig alvorlige kvæstelser eller udsættes for livsfare, og der kan opstå materielle skader.
 - ▶ Arbejd ikke i omgivelser, der er letantændelige eller eksplosive.
- I tilfælde af en farlig situation kan brugeren gå i panik og ikke være i stand til at tage bæresystemet af. Brugeren kan pådrage sig alvorlige kvæstelser.
 - ▶ Øv aftagning af bæresystemet.

4.9 Transportér

▲ ADVARSEL

- Under transporten kan blæseren vælte eller flytte sig. Personer kan pådrage sig kvæstelser, og der kan opstå materielle skader.
 - ▶ Stands motoren.
 - ▶ Sikr blæseren med stropper, bæltter eller et net, så den ikke kan vælte og ikke kan bevæge sig.
- Efter motoren har kørt, kan lyddæmperen og motoren være varme. Brugeren kan blive forbrændt.
 - ▶ Bær blæseren på ryggen.

4.10 Opbevaring

▲ ADVARSEL

- Børn kan ikke genkende eller vurdere de farer, som udgår fra blæseren. Børn kan pådrage sig alvorlige kvæstelser.
 - ▶ Stands motoren.
 - ▶ Opbevar blæseren uden for børns rækkevidde.
- De elektriske kontakter på blæseren og metaliske komponenter kan korrodere som følge af fugtighed. Blæseren kan blive beskadiget.
 - ▶ Opbevar blæseren rent og tørt.

4.11 Rengør, vedligehold og reparer











▲ ADVARSEL

- Hvis motoren kører under rengøring, vedligeholdelse eller reparation, kan blæseren begynde at køre utilsigtet. Personer kan pådrage sig alvorlige kvæstelser, og der kan opstå materielle skader.
 - ▶ Stands motoren.
 - ▶ Træk tændørshætten af.
- Efter motoren har kørt, kan lyddæmperen og motoren være varme. Personer kan få forbrændinger.
 - ▶ Vent, indtil lyddæmperen og motoren er kølet af.
- Aggressive rengøringsmidler, rengøring med højtryksrensere eller spidse genstande kan beskadige blæseren. Hvis blæseren ikke rengøres på den måde, som det er beskrevet i denne brugsvejledning, er der risiko for, at komponenterne ikke længere fungerer korrekt, og at sikkerhedsanordningerne sættes ud af kraft. Personer kan pådrage sig alvorlige kvæstelser.
 - ▶ Rengør blæseren, som det er beskrevet i denne brugsvejledning.
- Hvis blæseren ikke vedligeholdes eller repareres på den måde, som er beskrevet i denne brugsvejledning, er der risiko for, at komponenterne ikke længere fungerer korrekt, og at sikkerhedsanordningerne sættes ud af kraft. Personer kan pådrage sig alvorlige kvæstelser eller udsættes for livsfare.
 - ▶ Vedligehold eller reparer blæseren, som det er beskrevet i denne brugsvejledning.

5 Klargøring af blæseredskabet

5.1 Klargøring af blæseren

Udfør altid følgende trin, inden arbejdet påbegyndes:

- ▶ Kontrollér, at blæseren har en sikker tilstand,  4.6.
- ▶ Rengøring af blæseren,  15.1.
- ▶ Montering af blæserør,  6.1.
- ▶ Montering af betjeningshåndtag,  6.2.
- ▶ Monter mundstykket,  6.3.
- ▶ Tankning af blæser,  8.2.
- ▶ Påtagning af bæresystem,  7.1.
- ▶ Indstilling af betjeningshåndtag,  7.3.
- ▶ Justering af blæserør,  7.4.
- ▶ Kontrol af betjeningsselementer,  10.1.

- ▶ Hvis disse trin ikke kan gennemføres: Anvend ikke blæseren, og kontakt en STIHL-forhandler.

6 Samling af blæseredskabet

6.1 Montering af blæserør

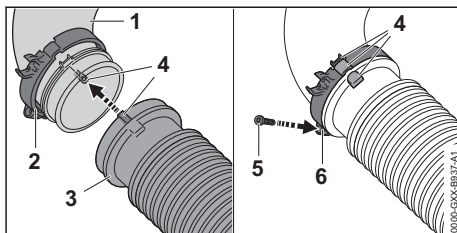

- ▶ Skub "bøjle med gaskabelholder" (2) på manifolden (1).
- ▶ Skub harmonikaslangen (3) på manifolden (1), således at markeringen (4) flugter. Harmonikaslangen (3) flugter med manifolden (1).
- ▶ Træk "bøjle med gaskabelholder" (2) således på manifolden (1) og harmonikaslangen (3), at markeringerne (4) flugter, og skrueøjet (6) peger nedad.
- ▶ Skru skruen (5) i, og spænd den fast.

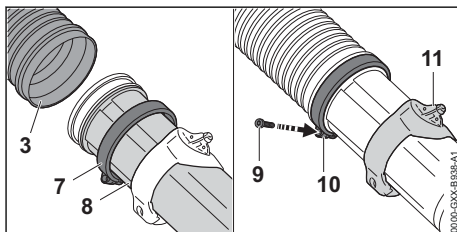

- ▶ Skub bøjle (6) på blæserøret (7).
- ▶ Skub blæserør (7) ind i harmonikaslangen (3) ind til anslag.
- ▶ Justér blæserøret (7) således, at holderen (10) til betjeningshåndtaget viser opad.
- ▶ Skub bøjlen (6) på harmonikaslangen (3) ind til anslag, og lad skrueøjet (9) pege nedad.
- ▶ Skru skruen (8) i, og spænd den fast.

6.2 Montering af betjeningshåndtag

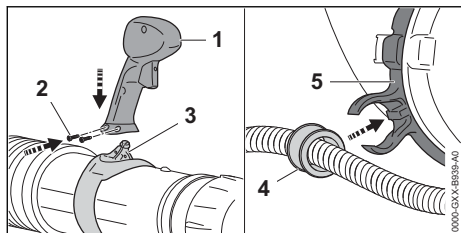

- ▶ Sæt betjeningshåndtaget (1) på holderen (3).
- ▶ Skru skrue(r)ne (2) i, og spænd dem.
- ▶ Pres hunstikket (4) ind i gaskabelholderen (5). Hunstikket går hørbart i hak.

6.3 Montering og afmontering af mundstykke

- ▶ Stands motoren.

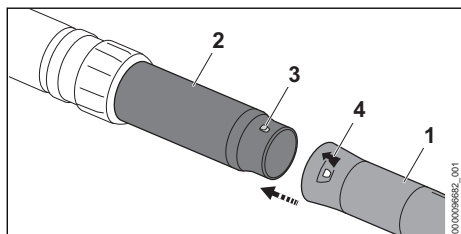

- ▶ Anbring tap (3) og hul (4) i samme højde.
- ▶ Skub mundstykket (1) på blæserøret (2).
- ▶ Drej mundstykket (1), indtil det går i indgreb. Mundstykket skal ikke længere afmonteres.

7 Indstilling af blæseredskab til brugeren

7.1 Påtagning og indstilling af bæresystemet

- ▶ Tag blæseren på ryggen.

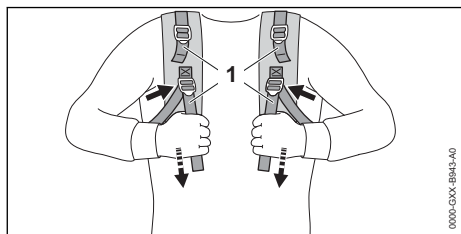

- ▶ Stram selerne (1), indtil rygpolstringen slutter til på ryggen.

Hofteselen tages på og justeres

Hofteselen er evt. inkluderet i leveringen, afhængigt af markedet.

- ▶ Tag blæseren på ryggen.

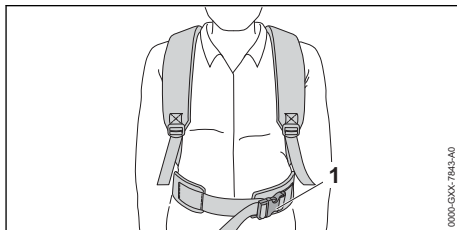

- ▶ Luk hofteselens lukning (1).

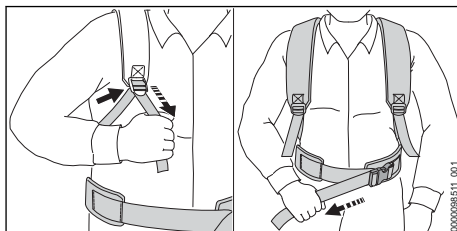

- ▶ Stram selerne, indtil hofteselen ligger mod hofte(n), og rygpolstringen ligger mod ryggen.

7.2 Aftagning af bæresystemet

- ▶ Stands motoren.
- ▶ Løsn selerne.
- ▶ Hvis til stede: Åbn låsen på hofteselen.
- ▶ Tag blæseren af ryggen.

7.3 Indstilling af betjeningshåndtag

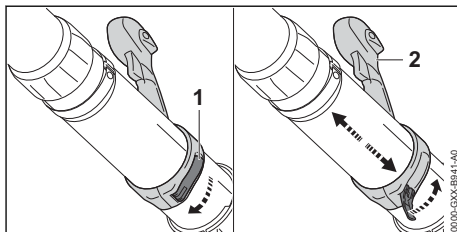

- ▶ Åbn hurtigspænder (1).
- ▶ Skub betjeningshåndtaget (2) i den ønskede position.
- ▶ Luk hurtigspænder (1). Hurtigspænder går hørbart i hak.

7.4 Justering af blæserør

Dysen kan indstilles trinløst afhængigt af brugerens størrelse og arbejdsituationen.

- ▶ Stands motoren.

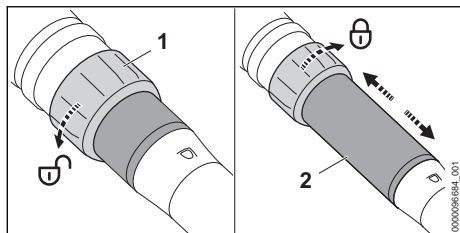

- ▶ Drej omløbermøtrikken (1) en halv omdrejning i retning af ⚙.
- ▶ Indstil blæserør (2) på den ønskede længde.
- ▶ Drej omløbermøtrikken (1) i pilens retning ⚙ indtil anslag/stop

8 Blanding af brændstoffet og optankning af blæseren

8.1 Blanding af brændstof

Det brændstof, der kræves til denne blæser, består af en blanding af totaktsmotorolie og benzin i blandingsforholdet 1:50.

STIHL anbefaler det færdigblandede brændstof STIHL MotoMix.

Ved egen blanding af brændstof må der kun anvendes STIHL-totaktsmotorolie eller en anden motorolie med høj kapacitet fra en af klasserne JASO FB, JASO FC, JASO FD, ISO-L-EGB, ISO-L-EGC eller ISO-L-EGD.

STIHL forlanger, at totaktsmotorolien STIHL HP Ultra eller en tilsvarende motorolie med høj kapacitet anvendes, for at emissionsgrænseværdierne skal kunne garanteres for redskabets levetid.

- ▶ Kontrollér, at benzinen har et oktantal på mindst 90 ROZ, og at alkoholandelen i benzinen ikke er højere end 10 % (for Brasilien: 27 %).
- ▶ Kontrollér, at den anvendte totaktsmotorolie opfylder kravene.
- ▶ Afhængigt af den ønskede mængde brændstof beregnes de rigtige mængder af totaktsmotorolie og benzin i blandingsforholdet 1:50. Eksempler på brændstofblandinger:
 - 20 ml totaktsmotorolie, 1 l benzin
 - 60 ml totaktsmotorolie, 3 l benzin
 - 100 ml totaktsmotorolie, 5 l benzin
- ▶ Fyld først totaktsmotorolie og derefter benzin i en ren dunk, der er godkendt til brændstof.
- ▶ Bland brændstoffet grundigt.

8.2 Tankning af blæser

- ▶ Stands motoren.

- ▶ Stil blæseren på en lige flade, så brændstoff-tankdækslet peger opad.
- ▶ Rengør området omkring brændstoff-tankdækslet med en fugtig klud.

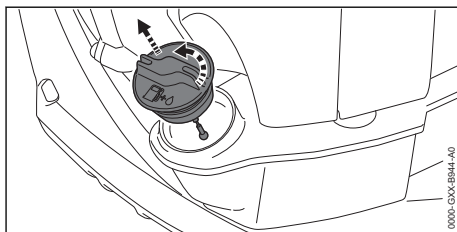

- ▶ Drej brændstofftankdækslet så langt mod uret, at brændstofftankdækslet kan tages af.
- ▶ Tag brændstofftankdækslet af.

BEMÆRK

- Brændstoffet kan hurtigere skille eller blive for gammelt under påvirkning fra lys, solstråling og ekstreme temperaturer. Hvis der tankes brændstof, der er skilt eller gammelt, kan blæseren blive beskadiget.
 - ▶ Bland brændstoffet grundigt.
 - ▶ Der må ikke tankes brændstof, som har været opbevaret i over 30 dage (STIHL MotoMix: 5 år).
- ▶ Fyld brændstoffet på, så der ikke spildes brændstof, og at der mindst er 15 mm fri-gang til randen af brændstoffstanken.

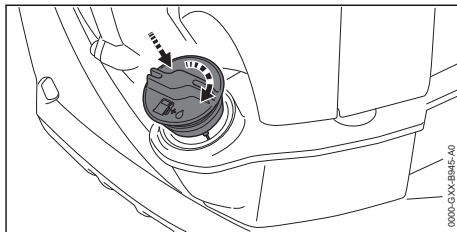



- ▶ Sæt Brændstofftankdækslet på brændstofftan-ken.
- ▶ Drej brændstofftanksdækslet med uret, og spænd det fast med hånden. Brændstofftanken er lukket.

9 Start og standsning af motor

9.1 Valg af den rigtige startmetode

Hvornår skal motoren forberedes til start?

Motoren skal forberedes til start, hvis følgende betingelse er opfyldt:

- Motoren har samme temperatur som omgivelserne.
- ▶ Forbered motoren til start  9.2, og start derefter motoren,  9.3.

Hvornår kan motoren startes med det samme?

Motoren kan startes direkte, hvis en af følgende betingelser er opfyldt:

- Motoren kan startes med det samme, hvis motoren mindst har kørt i 1 minut og kun har været slukket i en kort arbejdspause.
- Motoren slukkede efter start ved første acceleration.
- Motoren gik ud, fordi brændstoftanken var tom.
- ▶ Start motoren,  9.3.

9.2 Forbered motoren til start

- ▶ Vælg den rigtige startmetode.
- ▶ Stil blæseren på en jævn undergrund.

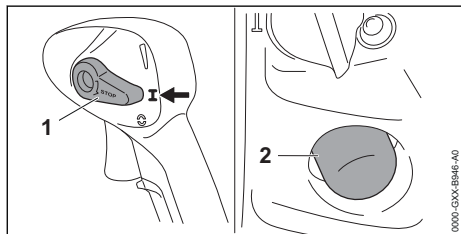

- ▶ Sæt kombiarmen (1) i positionen **I**.
- ▶ Tryk på brændstophåndpumpen (2) mindst 6 gange.

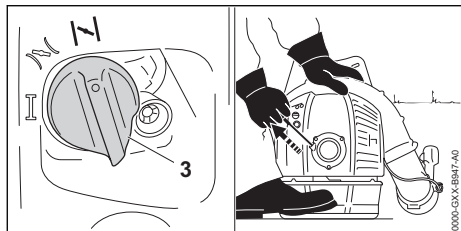

- ▶ Sæt chokerspjældarmen (3) i positionen **I**.
- ▶ Tryk blæseren mod gulvet med den venstre hånd på motoren, og træd på gulvpladen med højre fod.
- ▶ Træk starthåndtaget langsomt ud med højre hånd, indtil du mærker modstand.
- ▶ Træk starthåndtaget hurtigt ud, og lad det køre tilbage, indtil motoren tænder en enkelt gang og går ud.

9.3 Start motoren

- ▶ Vælg den rigtige startmetode.

- ▶ Stil blæseren på en jævn undergrund, og læg blæserøret på gulvet.

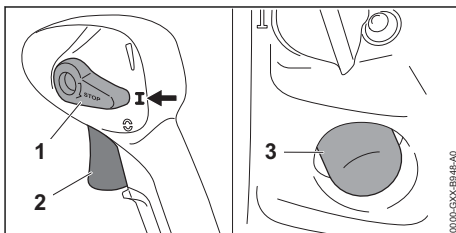

- ▶ Sæt kombiarmen (1) i positionen **I**.
- ▶ Tryk på brændstophåndpumpen (3) mindst 6 gange.

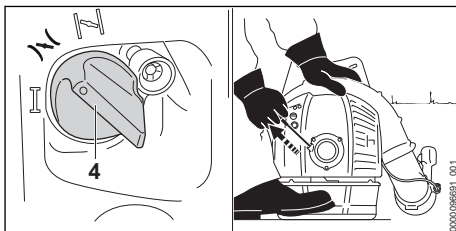

- ▶ Sæt chokerspjældarmen (4) i positionen **I**.
 - ▶ Tryk blæseren mod gulvet med den venstre hånd på motoren, og træd på gulvpladen med højre fod.
 - ▶ Træk starthåndtaget langsomt ud med højre hånd, indtil du mærker modstand.
 - ▶ Træk starthåndtaget hurtigt ud, og lad det køre tilbage, indtil motoren kører.
 - ▶ Tryk kort på gashåndtaget (2).
- Chokerarmen (4) springer hen i positionen **I**. Motoren kører i tomgang.

9.4 Standsning af motoren

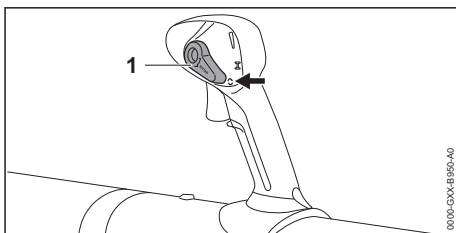

- ▶ Sæt kombiarmen (1) i positionen **C**. Motoren går i stå, og kombiarmen (1) går tilbage til positionen **I**.

- ▶ Hvis motoren ikke går i stå:
 - ▶ Sæt chokerarmen i positionen **I**. Motoren slukker.
 - ▶ Anvend ikke blæseren, og kontakt en STIHL-forhandler. Kombiarmen er defekt.

10 Kontrol af blæseredskab

10.1 Kontrol af betjeningslementer

Standsning af motoren

- ▶ Start motoren.
- ▶ Sæt kombiarmen i positionen **C**. Motoren slukker.
- ▶ Hvis motoren ikke går i stå:
 - ▶ Sæt chokerarmen i positionen **I**. Motoren slukker.
 - ▶ Anvend ikke blæseren, og kontakt en STIHL-forhandler. Kombiarmen er defekt.

10.2 Kontrol af dyse

- ▶ Stands motoren.

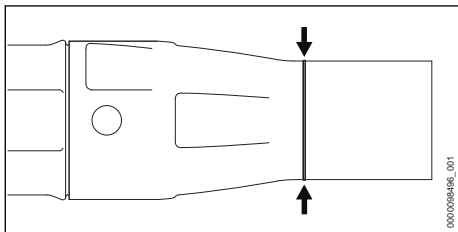

- ▶ Kontrollér, om slidmarkeringen på blæserøret er synlig.
- ▶ Hvis slidmarkeringen på blæserøret ikke er synlig: Anvend ikke blæseren, og kontakt en STIHL-forhandler.
- ▶ Kontakt en STIHL-forhandler, hvis du er i tvivl.

11 Arbejde med blæseredskabet

11.1 Fastholdelse og føring af blæseren



- ▶ Bær blæseren på ryggen.
- ▶ Hold fast i blæseren med højre hånd på betjeningshåndtaget, så tommelfingeren når rundt om betjeningshåndtaget.

11.2 Blæsning

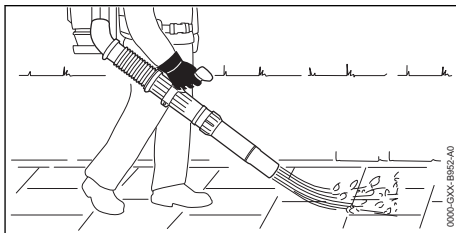

- ▶ Ret mundstykket mod jorden.
- ▶ Arbejd langsomt og kontrolleret.

11.3 Aktivering og deaktivering af justeringsgas

Enhver ønsket blæsekraft kan låses kontinuerligt ved hjælp af kombiarmen.

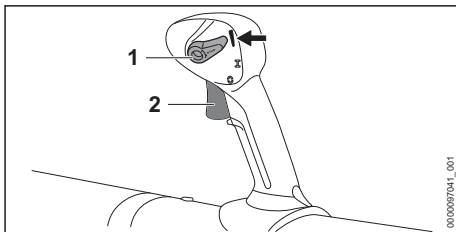

- ▶ Start motoren.
- ▶ Indstil blæsekraften via kontaktgrebet (2).
- ▶ Skub kombiarmen (1) op. Blæsekraften er låst.

For at deaktivere justeringsgassen skal kombiarm (1) stilles tilbage i position **I**.

11.4 Indstilling af vinterdrift

Når der arbejdes ved temperaturer under + 10 °C, kan karburatoren fryse til. For at karburatoren omstrømmes med varm luft fra motorens omgivelse skal der indstilles på vinterdrift *.

BEMÆRK

- ▶ Hvis der arbejdes ved temperaturer over + 10 °C i vinterdrift *, kan motoren overophede.
 - ▶ Indstilling af sommerdrift ☼.
- ▶ Stands motoren.

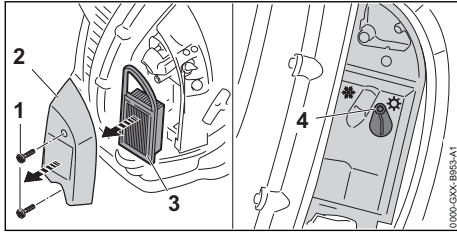

- ▶ Skru skruerne (1) ud.
- ▶ Tag filterdækslet (2) og luftfilteret (3) af.
- ▶ Rengør området omkring luftfilteret (3) med en fugtig klud eller en børste.
- ▶ Løsn skruen (4).

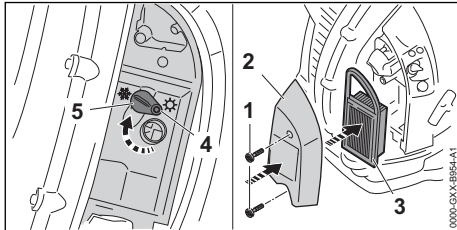

- ▶ Stil klappen (5) i positionen vinterdrift *.
- ▶ Spænd skruen (4) til.
- ▶ Sæt luftfilteret (3) ind, og sæt filterdækslet (2) på.
- ▶ Skru (1) skrue i, og spænd dem fast.

12 Efter arbejdet

12.1 Efter arbejdet

- ▶ Stands motoren.
- ▶ Lad blæseren køle af.
- ▶ Hvis blæseren er våd: Lad blæseren tørre.
- ▶ Rengør blæseren.

13 Transport

13.1 Transport af blæseren

- ▶ Stands motoren.

Sådan bæres blæseren

- ▶ Bær blæseren på ryggen, og hold fast i blæserøret med den højre hånd på betjeningshåndtaget, eller bær det via grebet.

Transport af blæser i et køretøj

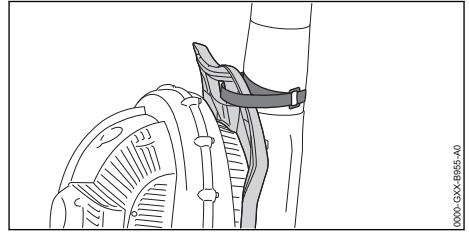

- ▶ Fastgør blæserøret med velcrobånd på rygpladens greb.
- ▶ Sørg for at sikre blæseren stående, så den ikke kan vælte og ikke flytte sig.

14 Opbevaring

14.1 Opbevaring af blæseren

- ▶ Stands motoren.

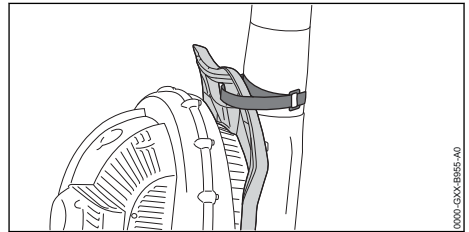

- ▶ Fastgør blæserøret med velcrobånd på rygpladens greb.
- ▶ Opbevar blæseren, så følgende betingelser opfyldes:
 - Sørg for, at blæseren ikke kan vælte og ikke kan flytte sig.
 - Blæseren er uden for børns rækkevidde.
 - Blæseren er ren og tør.
- ▶ Hvis blæseren skal opbevares i over 30 dage:
 - ▶ Åbn brændstoftankdækslet.
 - ▶ Tøm brændstoftanken.
 - ▶ Luk brændstoftanken.
 - ▶ Hvis der findes en brændstofhåndpumpe: Tryk brændstofhåndpumpen mindst 5 gange.
 - ▶ Start motoren, og lad den køre i tomgang, indtil motoren standser.

15 Rengøring

15.1 Rengøring af blæseren

- ▶ Stands motoren.
- ▶ Lad blæseren køle af.
- ▶ Rengør blæseren med en fugtig klud.
- ▶ Rengør ventilationslidslerne med en børste.

- ▶ Rengør beskyttelsesgitteret med en pensel eller en blød børste.

15.2 Rengøring af tændrør

- ▶ Stands motoren.
- ▶ Lad blæseren køle af.

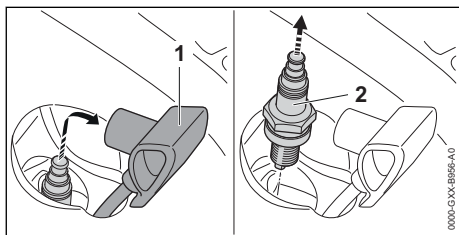

- ▶ Træk tændrørshætten (1) af.
- ▶ Hvis området omkring tændrøret (2) er tilsmudset: Rengør området omkring tændrøret (2) med en klud.
- ▶ Skru tændrøret (2) ud.
- ▶ Rengør tændrøret (2) med en klud.
- ▶ Hvis tændrøret (2) er korroderet: Udskift tændrøret (2).
- ▶ Skru tændrøret (2) i, og spænd det fast.
- ▶ Tryk tændrørshætten (1) fast.

16 Vedligeholdelse

16.1 Vedligeholdelsesintervaller

Vedligeholdelsesintervallerne afhænger af omgivelserbetingelserne og arbejdsbetingelserne.

18 Afhjælpning af fejl

18.1 Afhjælpning af fejl i blæseren

De fleste fejl har de samme årsager.

- ▶ Udfør følgende trin:
 - ▶ Udskift luftfilteret.
 - ▶ Rengør eller udskift tændrøret.
 - ▶ Indstil til vinter- eller sommerdrift.
 - ▶ Indstil tomgang.
- ▶ Hvis fejlen fortsat forefindes: Udfør trinnene i følgende tabel.

Fejl	Årsag	Afhjælpning
Motoren kan ikke startes.	Der er ikke nok brændstof i brændstoftanken.	▶ Bland brændstoffet, og tank blæseren op.
	Karburatoren er for varm.	▶ Lad blæseren køle af. ▶ Tryk på brændstoffhåndpumpen mindst 10 gange, før motoren startes.
	Karburatoren er iset til.	▶ Lad blæseren varme op til + 10 °C.
Motoren kører ujævnt i tomgang.	Karburatoren er iset til.	▶ Lad blæseren varme op til + 10 °C.
Motoren går i stå i tomgang.	Karburatoren er iset til.	▶ Lad blæseren varme op til + 10 °C.

STIHL anbefaler følgende vedligeholdelsesintervaller:

Ved mangel på ydelse eller kraftigt forøgede startkræfter

- ▶ Ventilspillet skal kontrolleres og evt. indstilles af en STIHL-forhandler.

Efter hver 100. driftstime

- ▶ Udskift tændrøret.

Efter hver 150. driftstime

- ▶ Få en STIHL-forhandler til at rengøre forbrændingskammeret.

Månedligt

- ▶ Få brændstoftanken rengjort hos en STIHL-forhandler.
- ▶ Få sugehovedet i brændstoftanken rengjort hos en STIHL-forhandler.

Årligt

- ▶ Lad en STIHL-forhandler kontrollere blæseren.
- ▶ Få sugehovedet i brændstoftanken udskiftet hos en STIHL-forhandler.

17 Reparation

17.1 Reparation af blæser

Brugeren kan ikke selv reparere blæseren.

- ▶ Hvis blæseren er beskadiget: Blæseren må ikke anvendes, kontakt en STIHL-forhandler.

Fejl	Årsag	Afhjælpning
Motoren når ikke sit maks. omdrejningstal.	Gaskablet er ikke indstillet korrekt.	► Indstil gaskablet.

18.2 Indstilling af gaskablet

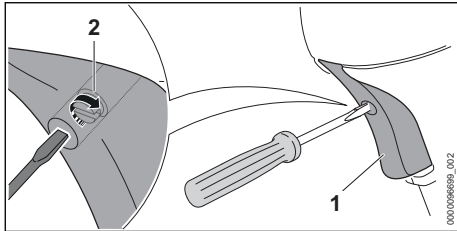

- Tryk på gashåndtaget (1), og hold det trykket ned.
- Skruen (2) drejes i med uret, indtil man kan mærke modstand.
- Drej skruen (2) yderligere en halv omdrejning i urets retning.

18.3 Indstilling af tomgang

- Start motoren.
- Varm motoren op i ca. 1 minut med gasstød.

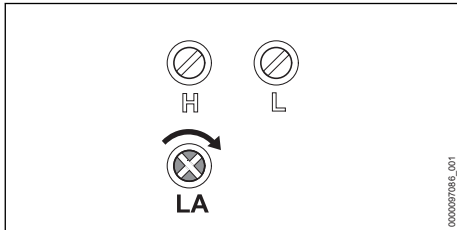

Motoren arbejder uroligt i tomgang eller går i stå

- Drej tomgangsanslagsskruen LA langsomt i urets retning, indtil motoren kører jævnt.

18.4 Udskiftning af luftfilter

Luftfilteret kan ikke renses. Hvis motorydelsern aftager eller luftfilteret er beskadiget: Udskift luftfilteret.

- Stands motoren.

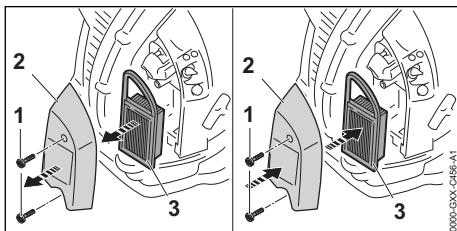

- Skru skrue(r) (1) ud.
- Tag filterdækslet (2) af.
- Rengør området omkring luftfilteret (3) med en fugtig klud eller en børste.
- Tag luftfilteret (3) ud.
- Sæt nyt luftfilter (3) ind, og sæt filterdækslet (2) på.
- Skru (1) skrue(r) i, og spænd dem fast.

19 Tekniske data

19.1 Blæser STIHL BR 700

- Slagvolumen: 64,8 cm³
- Effekt: 2,8 kW (3,8 bærbar strømforsyning) ved 7200 o/min
- Omdrejningstal for tomgang iht. ISO: 2500 o/min
- Godkendte tændrør:
 - NGK CMR6H fra STIHL
 - Bosch USR 4AC fra STIHL
- Tændrørets gnistgab: 0,5 mm
- Blæsekraft: 35 N
- Maksimal luft hastighed: 88 m/s
- Gennemsnitlig luft hastighed: 74 m/s
- Maksimal luftgennemstrømning (uden blæseanlæg): 1860 m³/h
- Luftgennemstrømning: 1550 m³/h
- Vægt ved tom brændstoftank: 10,9 kg
- Brændstoftankens maksimale indhold: 1400 cm³ (1,4 l)

19.2 Støj- og vibrationsværdier

K-værdien for lydtryksniveauet er på 2 dB(A). K-værdien for lydeffektniveauet er på 2 dB(A). K-værdien for vibrationsværdierne er på 2 m/s².

STIHL anbefaler brug af høreværn.

- Lydtryksniveau L_{peq} målt iht. DIN EN ISO 22868: 101 dB(A).
- Lydtryksniveau L_{weq} målt iht. DIN EN ISO 22868: 109 dB(A).
- Vibrationsværdi målt iht. ISO 22867
 - Betjeningshåndtag: 2,5 m/s².

Oplysninger om overholdelse af arbejdsgiverdirektivt om vibration 2002/44 / EF er tilgængelige på www.stihl.com/vib.

19.3 REACH

REACH betegner en EF-forordning til registrering, vurdering og godkendelse af kemikalier.

Informationer om overholdelse af REACH-forordningen kan findes på www.stihl.com/reach.

19.4 Emissionsværdi for udstødningsgas

Den målte CO₂-værdi per EU-typegodkendelse er angivet på www.stihl.com/co2 i de produktspecifikke tekniske data.

Den målte CO₂-værdi blev registreret fra en repræsentativ motor efter en standardiseret testmetode under laboratoriebetingelser og udgør ikke nogen udtrykkelige eller implicite garantier for en bestemt motors ydelse.

Ved anvendelse og vedligeholdelse, som beskrevet i denne brugsvejledning, bliver de gældende krav til emission af udstødningsgas opfyldt. Ved ændringer af motoren bortfalder typegodkendelsen.

20 Reservedele og tilbehør

20.1 Reservedele og tilbehør

STIHL Disse symboler kendetegner originale reservedele fra STIHL og originalt tilbehør fra STIHL.

STIHL anbefaler, at der anvendes originale reservedele fra STIHL og originalt tilbehør fra STIHL.

Reservedele og tilbehør fra andre producenter kan ikke vurderes af STIHL med hensyn til pålidelighed og sikkerhed samt egnethed på trods af løbende markedsovervågning, og STIHL kan heller ikke give garanti for deres anvendelse.

Originale reservedele fra STIHL og originalt tilbehør fra STIHL kan fås hos en STIHL-forhandler.

21 Bortskaffelse

21.1 Bortskaffelse af blæseren

Der kan findes informationer om bortskaffelse hos de lokale myndigheder eller en STIHL-forhandler.

Ukorrekt bortskaffelse kan være sundhedsskadeligt og belaste miljøet.

- ▶ STIHL-produkter inklusive emballage skal overdrages til et egnet indsamlingssted til genbrug i henhold til gældende lokale regler.
- ▶ Må ikke bortskaffes som husholdningsaffald.

22 EU-overensstemmelseserklæring

22.1 Blæser STIHL BR 700

ANDREAS STIHL AG & Co. KG
Badstraße 115
D-71336 Waiblingen

Tyskland

erklærer som eneansvarlig, at

- Konstruktionstype: Blæser
- Fabriksmærke: STIHL
- Type: BR 700
- Serienummer: 4282

overholder de gældende bestemmelser i direktiverne 2011/65/EU, 2006/42/EF, 2014/30/EU og 2000/14/EF og er udviklet og produceret i overensstemmelse med de på produktionsdatoen gældende versioner af standarderne: EN ISO 12100, EN 15503, EN 55012, EN 61000-6-1. Til påvisning af det målte og garanterede lydeffektivniveau blev retningslinjerne i direktiv 2000/14/EF, bilag V, anvendt.

- Målt lydeffektivniveau: 107 dB(A)
- Garanteret lydeffektivniveau: 109 dB(A)

Den tekniske dokumentation opbevares sammen med ANDREAS STIHL AG & Co. KG's produktgodkendelse.

Fremstillingsåret, fremstillingslandet og maskinnummeret er angivet på blæseren.

Waiblingen, 01.08.2022

ANDREAS STIHL AG & Co. KG

p.p. 

Robert Olma, Vice President, Regulatory Affairs & Global Governmental Relations

23 UKCA-overensstemmelseserklæring

23.1 Blæser STIHL BR 700

**UK
CA**

ANDREAS STIHL AG & Co. KG
Badstraße 115
D-71336 Waiblingen

Tyskland

erklærer som eneansvarlig, at

- Konstruksjonstype: Blæser
- Fabriksmärke: STIHL
- Type: BR 700
- Serienummer: 4282

overholder de gjældende bestemmelser i UK-direktivene The Restriction of the Use of Certain Hazardous Substances in Electrical and Electronic Equipment Regulations 2012, Supply of Machinery (Safety) Regulations 2008, Electromagnetic Compatibility Regulations 2016 og Noise Emission in the Environment by Equipment for use Outdoors Regulations 2001 og er utviklet og produsert i overensstemmelse med de på produksjonsdatoen gjældende versjoner av standarderne: EN ISO 12100, EN 15503, EN 55012, EN 61000-6-1.

Til påvisning af det målte og garanterede lyddefektniveau anvendtes retningslinjerne i UK-direktiv Noise Emission in the Environment by Equipment for use Outdoors Regulations 2001, Schedule 8.

- Målt lydeffektniveau: 107 dB(A)
- Garanteret lydeffektniveau: 109 dB(A)

Den tekniske dokumentation oppbevares hos ANDREAS STIHL AG & Co. KG.

Fremstillingsåret, fremstillingslandet og maskinnummeret er angivet på blæseren.

Waiblingen, 01.08.2022

ANDREAS STIHL AG & Co. KG

p.p. 

Robert Olma, Vice President, Regulatory Affairs & Global Governmental Relations

24 Adresser

www.stihl.com

Innholdsfortegnelse

1	Forord.....	46
2	Informasjon om denne bruksanvisningen.....	47
3	Oversikt.....	47
4	Sikkerhetsforskrifter.....	48
5	Gjøre løvblåseren klar til bruk.....	52
6	Montere løvblåseren.....	52
7	Stille inn løvblåseren for brukeren.....	53
8	Blande drivstoff og fylle på tanken på løvblåseren.....	53

9	Starte og stoppe motoren.....	54
10	Kontroller løvblåseren.....	55
11	Arbeide med løvblåseren.....	56
12	Etter arbeidet.....	56
13	Transport.....	56
14	Oppbevaring.....	57
15	Rengjøring.....	57
16	Vedlikeholde.....	57
17	Reparere.....	58
18	Utbedre feil.....	58
19	Tekniske data.....	59
20	Reservedeler og tilbehør.....	59
21	Kassering.....	59
22	EU-samsvarserklæring.....	60
23	Produsentens samsvarserklæring for UKCA.....	60
24	Adresser.....	60

1 Forord

Kjære kunde,

vi er glade for at du har valgt STIHL. Vi utvikler og fremstiller våre produkter i topp kvalitet i samsvar med behovene til våre kunder. Dermed skapes produkter med høy pålitelighet selv ved ekstrem belastning.

STIHL står også for topp kvalitet ved servicen. Vår faghandelen sikrer kompetent rådgøring og opplæring, samt omfattende teknisk omsorg.

STIHL støtter uttrykkelig en bærekraftig og ansvarlig omgang med naturen. Denne bruksanvisningen hjelper deg med å gi ditt STIHL-produkt en lang levetid på trygt og miljøvennlig vis.

Vi takker for din tiltro og ønsker deg god fornøyelse med ditt STIHL-produkt.



Dr. Nikolas Stihl

VIKTIG! MÅ LESE FØR BRUK OG OPPBEVARER.

2 Informasjon om denne bruksanvisningen

2.1 Merking av advarslene i teksten



ADVARSEL

- Merknaden henviser til farer som kan føre til alvorlige personskader eller døden.
 - ▶ De angitte tiltakene kan gjøre at alvorlige personskader eller død unngås.

LES DETTE

- Merknaden henviser til farer som kan føre til materielle skader.
 - ▶ De angitte tiltakene kan gjøre at materielle skader unngås.

2.2 Symboler i teksten



Dette symbolet henviser til et kapittel i denne bruksanvisningen.

3 Oversikt

3.1 Løvblåser

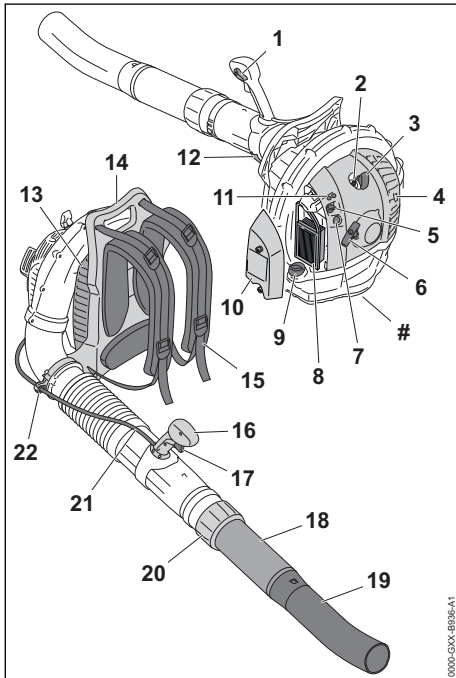

0000-GX-8806-A1

1 Kombispak

Kombispaken brukes til å starte og stanse motoren. Kombispaken brukes til å låse gasspaken.

2 Tennplugg

Tennpluggen antenner drivstoff-luft-blandingen i motoren.

3 Tennpluggghette

Tennpluggghetten kobler tennledningen til tennpluggen.

4 Lyddemper

Lyddempere reduserer lydutsippet fra løvblåseren.

5 Startspjeldspak

Startklaffspaken brukes til å stoppe startprosessen.

6 Starthåndtak

Starthåndtaket brukes til å starte motoren.

7 Drivstoffhåndpumpe

Drivstoffhåndpumpen gjør det enklere å starte motoren.

8 Luftfilter

Luftfilteret filterer luften som suges inn i motoren.

9 Drivstoff-tanklokk

Lokket på drivstofftanken lukker drivstofftanken.

10 Filterdeksel

Filterdekselet dekker til luftfilteret.

11 Innstillingsskruer til forgasser

Innstillingsskruer til forgasser brukes til å stille inn forgasseren.

12 Hurtigstrammer

Hurtigstrammeren låser betjeningshåndtaket.

13 Beskyttelsesgitter

Beskyttelsesgitteret beskytter brukeren mot deler som beveger seg i løvblåseren.

14 Håndtak

Håndtaket brukes til å bære løvblåseren.

15 Bæresele

Bærebeltet fordeler vekten til løvblåseren på kroppen.

16 Betjeningshåndtak

Betjeningshåndtaket brukes til betjening og føring av løvblåseren.

17 Gasspak

Gasspaken brukes til å akselerere motoren.

18 Blåserør

Blåserøret fører luftstrømmen.

19 Dyse

Dysen fører og samler luftstrømmen.

20 Kapselmutter

Overfalsmutteren benyttes til innstilling av blåserør lengden.

21 Gasskabel

Gasskabelen forbinder gasspaken med motoren.

22 Gasskabelholder

Gasswireholderen brukes til å feste gasskabelen.

Typeskilt med maskinnummer**3.2 Symboler**

Symbolene kan være på løvblåseren, og betyr følgende:



LWA Garantert lydeffektnivå iht. direktiv 2000/14/EF i dB(A) for å gjøre lydutslipp fra produkter sammenlignbare.



Dette symbolet angir drivstofftanken.



Dette symbolet angir drivstoffhåndpumpen.



Når kombiskyveren står i denne posisjonen, er motoren i drift.



Når kombiskyveren står i denne posisjonen, er motoren slått av.



Når bryterklaffspaken står i denne posisjonen, startes motoren.



Når bryterklaffspaken står i denne posisjonen, blir motoren forberedt til start.



I denne posisjonen står skyveren i vinterdrift.



I denne posisjonen står skyveren i sommerdrift.



Produktet må ikke kasseres med husholdningsavfallet.

4 Sikkerhetsforskrifter**4.1 Varselsymboler**

Varselsymbolene på løvblåseren betyr følgende:



Følg sikkerhetsmerknadene og tiltakene.



Les, forstå og oppbevar bruksanvisningen.



Bruk vernebrille og hørselsvern.



Følg sikkerhetsanvisningene og forholdsreglene med hensyn til gjenstander som kan bli slynget opp.



Ikke pust inn eksosen.



Langt hår må sikres slik at det ikke kan trekkes inn i løvblåseren.



Overhold sikkerhetsavstanden.

4.2 Tiltent bruk

Løvblåseren STIHL BR 700 brukes til blåsing av løv, gress, papir og lignende materialer.

▲ ADVARSEL

- Dersom løvblåseren ikke brukes som tiltent, kan personer bli alvorlig skadet eller omkomme, og det kan oppstå materielle skader.
 - ▶ Bruk løvblåseren slik det er beskrevet i denne bruksanvisningen.

4.3 Krav til brukeren**▲ ADVARSEL**

- Brukere uten opplæring er ikke i stand til å oppdage eller vurdere farene forbundet med løvblåseren. Brukeren eller andre personer kan bli alvorlig skadet eller drept.
 - ▶ Les, forstå og oppbevar bruksanvisningen.
- ▶ Dersom blåseapparatet gis videre til en annen person: Gi bruksanvisningen videre.
- ▶ Forsikre deg om at brukeren innfrir følgende krav:
 - Brukeren er uthvilt.
 - Brukeren er kroppslig, sensorisk og mentalt i stand til å betjene og arbeide med løvblåseren. Dersom brukeren kroppslig, sensorisk og mentalt kun i begrenset grad er i stand til det, skal brukeren kun arbeide med batteriet under oppsyn eller etter anvisning av en ansvarlig person.

- Brukeren kan gjenkjenne eller bedømme farene med blåseapparatet.
- Brukeren er myndig eller brukeren blir opplært i et yrke under oppsyn i henhold til nasjonale forskrifter.
- Brukeren har fått opplæring av en STIHL fagforhandler eller en sakkyndig person, før han/hun benytter løvblåseren første gang.
- Brukeren er ikke påvirket av alkohol, legemidler eller narkotiske stoff.

- ▶ Dersom det er uklarheter: Oppsøk en STIHL fagforhandler.
- Tenningsanlegget på løvblåseren skaper et elektromagnetisk felt. Det elektromagnetiske feltet kan påvirke pacemakere. Brukeren kan bli alvorlig skadet eller drept.
 - ▶ Hvis brukeren har pacemaker: Forsikre deg om at pacemakere ikke påvirkes.

4.4 Klær og utstyr

▲ ADVARSEL

- Under arbeidet kan langt hår trekkes inn i løvblåseren. Brukeren kan bli alvorlig skadet.



- ▶ Sett opp og sikre langt hår slik at det befinner seg over skulderen og ikke kan komme seg inn i løvblåseren.

- Under arbeidet kan gjenstander kastes opp med høy hastighet. Brukeren kan bli skadet.



- ▶ Bruk tettsittende vernebriller. Egnede vernebriller er kontrollert iht. standarden EN 166 eller nasjonale forskrifter, og fås kjøpt med tilsvarende merking i butikk.

- ▶ Bruk en lang bukse.

- Det oppstår støy under arbeidet. Støy kan skade hørselen.



- ▶ Bruk hørselsvern.

- Under arbeidet kan støv virvles opp. Støv som pustes inn, kan være helseskadelig og utløse allergiske reaksjoner.

- ▶ Hvis støv virvles opp: Bruk en vernemaske for støv.

- Uegnete klær kan henge seg opp i treverk, kratt og løvblåseren. Brukere uten egnet beklledning kan bli alvorlig skadd.

- ▶ Bruk trangt sittende klær.
- ▶ Ta av sjal og smykker.

- Dersom brukeren bruker uegnede sko, kan han/hun skli. Brukeren kan bli skadet.

- ▶ Bruk faste, lukkede sko med gripesterk såle.

4.5 Arbeidsområde og -omgivelser

▲ ADVARSEL

- Personer som ikke deltar, barn og dyr kan ikke gjenkjenne eller bedømme løvblåserens farer og objekter som slynges opp. Personer uten deltagelse, barn og dyr kan bli alvorlig skadet og materielle skader kan oppstå.



- ▶ Personer uten deltagelse, barn og dyr må holdes unna i en omkrets på 15 m fra arbeidsområdet.

- ▶ Det skal holdes en avstand på 15 m fra gjenstander.
- ▶ Ikke la løvblåseren være uten oppsyn.
- ▶ Sikre at barn ikke kan leke med løvblåseren.
- Når motoren går strømmer varm eksos ut av lydtemperen. Varm eksos kan antenne lett antenkelige materialer og starte brann.
 - ▶ Hold eksosstrømmen borte fra lett antenkelige materialer.

4.6 Sikker tilstand

Løvblåseren er i sikker tilstand, hvis følgende betingelser er oppfylt:

- Løvblåseren er uskadd.
- Løvblåseren er ren.
- Det lekker ikke drivstoff ut av løvblåseren.
- Drivstofftanklåsen er lukket.
- Betjeningselementene fungerer og er ikke endret.
- Slitasjegrensene er ikke overskredet.
- Originalt STIHL tilbehør for denne løvblåseren er montert.
- Tilbehøret er montert riktig.

▲ ADVARSEL

- I usikker stand kan komponenter slutte å fungere korrekt, sikkerhetsinnretninger tre ut av kraft og drivstoff komme ut. Personer kan bli alvorlig skadet eller drept.

- ▶ Arbeid med en uskadd løvblåser.
- ▶ Hvis det lekker drivstoff ut av løvblåseren: Ikke bruk løvblåseren og oppsøk en STIHL fagforhandler.
- ▶ Lukk lokket på drivstofftanken.
- ▶ Dersom løvblåseren er tilsmusset: Rengjør løvblåseren.
- ▶ Dersom betjeningselementene ikke fungerer: Ikke arbeid med løvblåseren.
- ▶ Monter kun original STIHL tilbehør for denne løvblåseren.
- ▶ Tilbehøret må monteres slik det er beskrevet i denne bruksanvisningen eller i bruksanvisningen for tilbehøret.

- ▶ Ikke stikk gjenstander inn i åpningen til løvblåseren.
- ▶ Skift ut slitte eller skadde varselskilt.
- ▶ Dersom det er uklarheter: Oppsøk en STIHL fagforhandler.

4.7 Drivstoff og tanking

▲ ADVARSEL

- Drivstoffet som brukes til denne løvblåseren består av en blanding av bensin og totakts motorolje. Drivstoff og bensin er lett antenne- lig. Hvis drivstoff eller bensin kommer i kontakt med åpen ild eller varme gjenstander, kan drivstoffet eller bensinen utløse brann eller eksplosjoner. Personer kan bli alvorlig skadet eller omkomme, og materielle skader kan oppstå.
 - ▶ Drivstoff og bensin må beskyttes mot varme og ild.
 - ▶ Ikke søl drivstoff og bensin.
 - ▶ Ved søl av drivstoff må det tørkes opp med en klut, og man må forsøke å starte motoren først når alle delene til løvblåseren er tørre.
 - ▶ Røyking forbudt.
 - ▶ Ikke fyll tanken i nærheten av ild.
 - ▶ Slå av motoren og la den avkjøles før du fyller tanken.
 - ▶ Start motoren minst 3 meter fra stedet tanken ble fylt.
- Damp fra drivstoff og bensin som pustes inn kan være giftig for mennesker.
 - ▶ Ikke pust inn damp fra drivstoff og bensin.
 - ▶ Fyll på tanken på et godt ventilert sted.
- Under arbeidet varmes batteriet i løvblåseren opp. Drivstoffet utvider seg og det kan oppstå overtrykk i drivstofftanken. Når lokket på drivstofftanken åpnes kan det sprute ut drivstoff. Drivstoffet som spruter ut kan antennes. Brukeren kan bli alvorlig skadet.
 - ▶ La løvblåseren avkjøles før lokket på drivstofftanken åpnes.
- Klær som kommer i kontakt med drivstoff eller bensin er lettere antannelige. Personer kan bli alvorlig skadet eller omkomme, og materielle skader kan oppstå.
 - ▶ Hvis klær har kommet i kontakt med drivstoff eller bensin: Skift klærne.
- Drivstoff, bensin og totakts motorolje kan skade miljøet.
 - ▶ Ikke søl drivstoff, bensin og totakts motorolje.
 - ▶ Kasser drivstoff, bensin og totakts motorolje forskriftsmessig og på en miljøvennlig måte.

- Hvis drivstoff, bensin eller totakts motorolje kommer i kontakt med huden eller øynene, kan hud eller øyne bli irritert.
 - ▶ Unngå kontakt med drivstoff, bensin og totakts motorolje.
 - ▶ Dersom det har oppstått kontakt med huden: Vask de aktuelle hudområdene med rikelig vann og såpe.
 - ▶ Dersom det har oppstått kontakt med øynene: Skyll øynene i minst 15 minutter med rikelig vann og oppsøk lege.
- Tenningsanlegget på løvblåseren skaper gnister. Gnister kan komme ut og utløse brann eller eksplosjoner i lett antannelige eller eksplosive omgivelser. Personer kan bli alvorlig skadet eller omkomme, og materielle skader kan oppstå.
 - ▶ Bruk tennpluggen som er beskrevet i denne bruksanvisningen.
 - ▶ Skru inn tennpluggen og trekk den godt til.
 - ▶ Trykk tennpluggetten godt på.
- Hvis det fylles drivstoff på løvblåseren som er blandet av uegnet bensin eller uegnet totakts motorolje, eller som har feil blandingsforhold mellom bensin og totakts motorolje, kan løvblåseren bli skadet.
 - ▶ Bland drivstoff slik det er beskrevet i denne bruksanvisningen.
- Hvis drivstoffet skal lagres i en lengre periode, kan blandingen av bensin og totakts motorolje skille seg eller bli gammel. Hvis løvblåseren tankes med ublandet eller gammelt drivstoff, kan løvblåseren bli skadet.
 - ▶ Før løvblåseren tankes: Bland drivstoffet.
 - ▶ Bruk en blanding av bensin og totakts motorolje som ikke er eldre enn 30 dager (STIHL MotoMix: 5 år).

4.8 Arbeid

▲ ADVARSEL

- Hvis brukeren ikke starter motoren på riktig måte, kan han/hun miste kontrollen over løvblåseren. Brukeren kan bli alvorlig skadet.
 - ▶ Motoren må startes slik det er beskrevet i denne bruksanvisningen.
- Brukeren kan i visse situasjoner ikke lengre arbeide konsentrert. Brukeren kan snuble, falle og bli alvorlig skadet.
 - ▶ Det må arbeides rolig og vel overveid.
 - ▶ Dersom lysforholdene og siktforholdene er dårlig: Ikke bruk løvblåseren.
 - ▶ Løvblåseren må betjenes alene.
 - ▶ Ikke arbeid høyere enn skulderhøyde.
 - ▶ Vær oppmerksom på hindringer.

- ▶ Arbeid stående på gulvet og hold balansen. Dersom det må arbeides i høyden: Benytt en løfteplattform eller et sikkert stillas.
- ▶ Hvis man begynner å føle tretthet: Ta en pause i arbeidet.
- ▶ Blås i vindretning.
- Når motoren går dannes det eksos. Eksos som pustes inn, kan være giftig for mennesker.
 - ▶ Ikke pust inn eksosen.
 - ▶ Arbeid med løvblåseren på et godt ventileret sted.
 - ▶ Hvis det oppstår kvalme, hodesmerter, synsforstyrrelser, hørselsforstyrrelser eller svimmelhet: Avslutt arbeidet og oppsøk lege.
- Under arbeidet kan gjenstander kastes opp med høy hastighet. Personer og dyr kan bli skadet og materielle skader kan oppstå.
 - ▶ Ikke blås i retningen av personer, dyr eller gjenstander.



- Hvis brukeren bruker hørselsvern og motoren går, kan brukeren bare i begrenset grad høre og vurdere lyder.
 - ▶ Det må arbeides rolig og vel overveid.
- Dersom løvblåseren forandrer seg eller oppfører seg uvanlig under arbeidet, kan løvblåseren være i usikker tilstand. Personer kan bli alvorlig skadet og materielle skader kan oppstå.
 - ▶ Stans arbeidet og oppsøk en STIHL fagforhandler.
- Under arbeidet kan vibrasjoner oppstå i løvblåseren.
 - ▶ Ta arbeidspauser.
 - ▶ Dersom tegn på kretsløpsforstyrrelser oppstår: Oppsøk lege.
- Gjennom oppvirvling av støvet kan løvblåseren lades elektrostatisk. Under bestemte omgivelserforhold (f.eks. tørre omgivelser) kan løvblåseren lades og gnister kan oppstå. Gnister kan utløse brann eller eksplosjoner i lett brennbare eller eksplosive omgivelser. Personer kan bli alvorlig skadet eller omkomme, og materielle skader kan oppstå.
 - ▶ Det skal ikke arbeides i en lett brennbar eller eksplosiv omgivelse.
- I en faresituasjon kan brukeren få panikk og ikke få av seg bæresystemet. Brukeren kan bli alvorlig skadet.
 - ▶ Øv på å ta av bæresystemet.

4.9 Transport

▲ ADVARSEL

- Under transport kan løvblåseren velte eller bevege seg. Det kan oppstå personskader og materielle skader.
 - ▶ Slå av motoren.
 - ▶ Løvblåseren må sikres med belter, reimer eller et nett slik at den ikke kan velte eller bevege seg.
- Når motoren har vært i gang kan lyddemperen og motoren være varme. Brukeren kan brenne seg.
 - ▶ Bære løvblåseren på ryggen.

4.10 Oppbevaring

▲ ADVARSEL

- Barn kan ikke gjenkjenne eller bedømme løvblåserens farer. Barn kan bli alvorlig skadet.
 - ▶ Slå av motoren.
 - ▶ Løvblåseren må oppbevares utenfor rekkevidden til barn.
- De elektriske kontaktene på løvblåseren og metallkomponenter kan korrodere på grunn av fuktighet. Løvblåseren kan bli skadd.
 - ▶ Oppbevar løvblåseren rent og tørt.

4.11 Rengjøring, vedlikehold og reparasjon

▲ ADVARSEL

- Hvis motoren går under rengjøring, vedlikehold eller reparasjon, kan løvblåseren starte utilsiktet. Personer kan bli alvorlig skadet og materielle skader kan oppstå.
 - ▶ Slå av motoren.
 - ▶ Trekk av tennpluggkontakten.
- Når motoren har vært i gang kan lyddemperen og motoren være varme. Personer kan få brannskader.
 - ▶ Vent til lyddemperen og motoren er avkjølt.
- Sterke rengjøringsmidler, rengjøring med høytrykksvasker eller skarpe gjenstander kan skade løvblåseren. Dersom løvblåseren ikke rengjøres slik som beskrevet i bruksanvisningen, kan komponenter slutte å fungere riktig og sikkerhetsinnretninger tre ut av kraft. Personer kan bli alvorlig skadet.
 - ▶ Løvblåseren skal rengjøres slik som beskrevet i denne bruksanvisningen.
- Dersom løvblåseren ikke vedlikeholdes eller repareres slik det er beskrevet i bruksanvisningen, kan komponenter slutte å fungere riktig

og sikkerhetsinnretninger tre ut av kraft. Personer kan bli alvorlig skadet eller drept.

- ▶ Løvblåseren må vedlikeholdes eller repareres som beskrevet i denne bruksanvisningen.

5 Gjøre løvblåseren klar til bruk

5.1 Gjøre løvblåseren klar til bruk

Før hver arbeidsstart må følgende trinn gjennomføres:

- ▶ Forsikre deg om at løvblåseren er i en sikker tilstand, 4.6.
- ▶ Rengjøre løvblåseren, 15.1.
- ▶ Monter blåserøret, 6.1.
- ▶ Monter betjeningshåndtak, 6.2.
- ▶ Monter dysen, 6.3.
- ▶ Fyll tanken til løvblåseren, 8.2.
- ▶ Ta på bæresystemet, 7.1.
- ▶ Still inn betjeningshåndtaket, 7.3.
- ▶ Juster blåserøret, 7.4.
- ▶ Kontroller betjeningsselementene, 10.1.
- ▶ Dersom trinnene ikke kan gjennomføres: Ikke bruk løvblåseren og oppsøk en STIHL fagforhandler.

6 Montere løvblåseren

6.1 Montere blåserøret

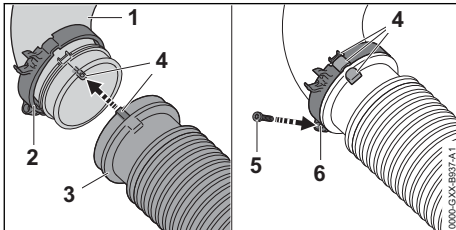

- ▶ Skyv "klemme med gassvaierholder" (2) på bend (1).
- ▶ Skyv den korrugerte slangen (3) slik på bend (1) at markeringene (4) flukter. Den korrugerte slangen (3) lukker i flukt med bend (1).
- ▶ Sett "klemme med gassvaierholder" (2) slik over bend (1) og korrugert slange (3), at markeringene (4) er i flukt og skruøyet (6) peker nedover.
- ▶ Skru inn skruen (5) og trekk fast.

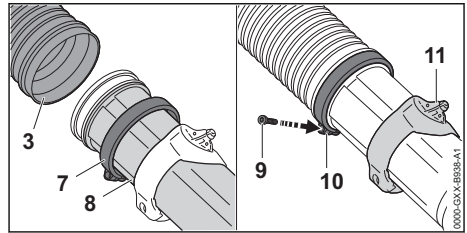

- ▶ Skyv klemmen (6) på blåserøret (7).
- ▶ Skyv blåserøret (7) inn i den korrugerte slangen (3) til det går i lås.
- ▶ Still inn blåserøret (7) slik at festet for stjernemutteren (10) for betjeningshåndtaket peker oppover.
- ▶ Skyv klemmen (6) frem til anslaget på den korrugerte slangen (3) og juster slik at skruøyet (9) peker nedover.
- ▶ Skru inn skruen (8) og trekk fast.

6.2 Montere betjeningshåndtak

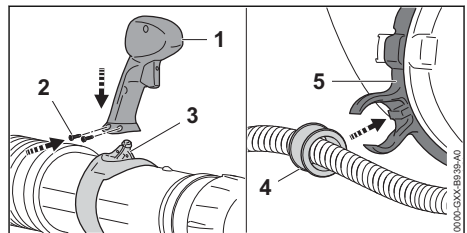

- ▶ Sett betjeningshåndtaket (1) på holderen (3)
- ▶ Skru inn skruene (2) og trekk fast.
- ▶ Trykk kontakten (4) inn i gassvaierholderen (5).
Kontakten går hørbart i inngrep.

6.3 Montere og demontere dyse

- ▶ Slå av motoren.

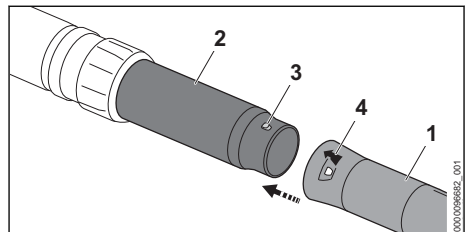

- ▶ Bring tappen (3) og sporet (4) på samme høyde.
- ▶ Skyv dysen (1) på blåserøret (2).
- ▶ Dysen (1) dreies så langt, til den smekker på plass.
Dysen må ikke lenger demonteres.

7 Stille inn løvblåseren for brukeren

7.1 Sette på og justere bæresystemet

- ▶ Sett løvblåseren på ryggen.

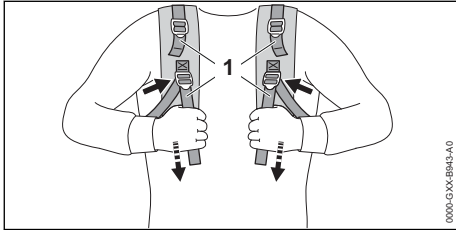

- ▶ Stram beltet (1) til ryggputen ligger på ryggen.

Sette på og justere hofseselen

Avhengig av markedet er hofseselen inkludert i leveransen.

- ▶ Sett løvblåseren på ryggen.

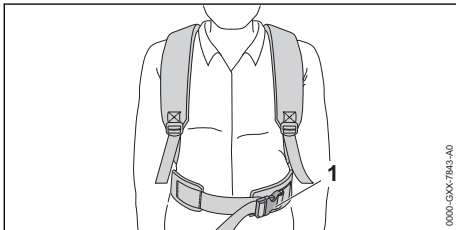

- ▶ Lukk låsen (1) på hoftebeltet.

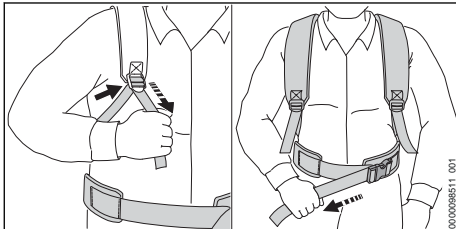

- ▶ Stram selene til hoftebeltet ligger inntil hoftene og ryggpolstringen ligger inntil ryggen.

7.2 Ta av bæresystemet

- ▶ Slå av motoren.
- ▶ Løs opp beltet.
- ▶ Hvis tilgjengelig: åpne låsen på hoftebeltet.
- ▶ Ta løvblåseren av ryggen.

7.3 Stille inn betjeningshåndtaket

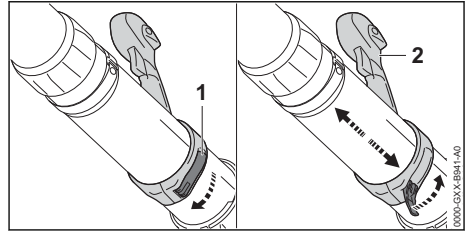



- ▶ Åpne hurtigstrammeren (1).
- ▶ Skyv betjeningshåndtaket (2) i ønsket posisjon.
- ▶ Lukk hurtigstrammeren (1). Hurtigstrammeren går hørbart i inngrep.

7.4 Justere blåserøret

Dysen kan justeres trinnløst avhengig av hvor stor brukeren er og avhengig av arbeidssituasjonen.

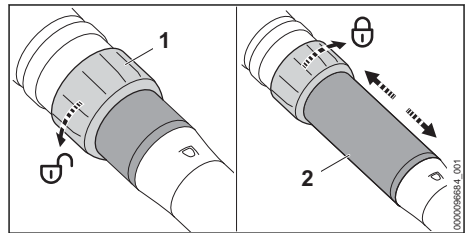
- ▶ Slå av motoren.



- ▶ Drei kapselmutteren (1) en halv omdreining i retning .
- ▶ Still inn blåserøret (2) på ønsket lengde.
- ▶ Drei kapselmutteren (1) så langt det går i retning anslaget .

8 Blande drivstoff og fylle på tanken på løvblåseren

8.1 Blande drivstoff

Drivstoffet som brukes til denne løvblåseren består av en blanding av bensin og totakts motorolje med et blandingsforhold 1:50.

STIHL anbefaler det ferdigblandede drivstoffet STIHL MotoMix.

Hvis du blander drivstoff selv, skal kun en STIHL totakts motorolje eller en annen høyttels motorolje i klassene JASO FB, JASO FC, JASO FD, ISO-L-EGB, ISO-L-EGC eller ISO-L-EGD brukes.

STIHL foreskriver STIHL HP Ultra totakts motorolje eller tilsvarende høytytelses motorolje for å kunne sikre utslippsgrensene over motorens levetid.

- ▶ Forsikre deg om at oktantallet på bensinen er minst 90 ROZ, og at alkoholandelen i bensinen ikke er høyere enn 10 % (27 % for Brasil).
- ▶ Forsikre deg om at totakts motoroljen oppfyller forutsetningene.
- ▶ Avhengig av ønsket mengde drivstoff, beregnes riktig mengde totakts motorolje og bensin i blandsforholdet 1:50. Eksempler på drivstoffblandinger:
 - 20 ml totakts motorolje, 1 l bensin
 - 60 ml totakts motorolje, 3 l bensin
 - 100 ml totakts motorolje, 5 l bensin
- ▶ Fyll først totakts motorolje og deretter bensin i en ren kanne som er godkjent for drivstoff.
- ▶ Bland drivstoffet.

8.2 Fylle løvblåser

- ▶ Slå av motoren.
- ▶ Still løvblåseren på en jevn flate slik at lokket på drivstofftanken peker opp.
- ▶ Tørk av området rundt lokket på drivstofftanken med en fuktig klut.

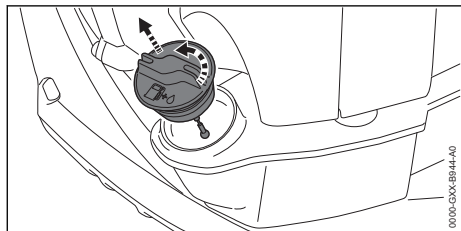

- ▶ Dreii drivstofftanklokket mot urviseren helt til drivstofftanklokket kan tas av.
- ▶ Ta av lokket på drivstofftanken.

LES DETTE

- Drivstoff kan skille seg raskere når den påvirkes av lys, solskinn og ekstreme temperaturer eller blir gammelt. Hvis det fylles ublandet eller gammelt drivstoff, kan løvblåseren bli skadet.
 - ▶ Bland drivstoffet.
 - ▶ Ikke bruk drivstoff som har vært lagret i mer enn 30 dager (STIHL MotoMix: 5 år).
- ▶ Fyll på drivstoff slik at det ikke søles noe drivstoff og slik at minst 15 mm tomrom fra kanten på drivstofftanken.

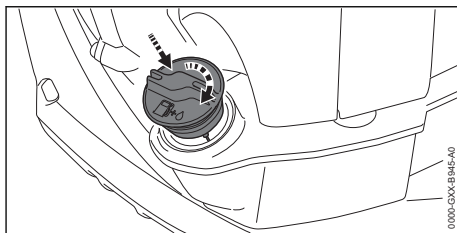

- ▶ Sett drivstofftank-lokket på drivstofftanken.
- ▶ Dreii drivstofftank-lokket med urviseren og trekk godt til for hånd. Drivstofftanken er lukket.

9 Starte og stoppe motoren

9.1 Velge riktig startprosess

Når må motoren forberedes til start?

Motoren må forberedes til start hvis følgende betingelser oppfylles:

- Motoren har omgivelsestemperatur.
- Forbered motoren til start, [9.2](#) og prøv deretter å starte motoren, [9.3](#).

Når kan motoren startes direkte?

Motoren kan startes direkte hvis én av følgende betingelser oppfylles:

- Motoren kan startes direkte hvis motoren har gått i minst 1 minutt og kun ble slått av for en kort pause i arbeidet.
- Motoren stanset ved første akselerering etter at den ble startet.
- Motoren stansen fordi drivstofftanken var tom.
- ▶ Start motoren, [9.3](#).

9.2 Forberede motoren til start

- ▶ Velg riktig startprosess.
- ▶ Sett løvblåseren på et jevnt underlag.

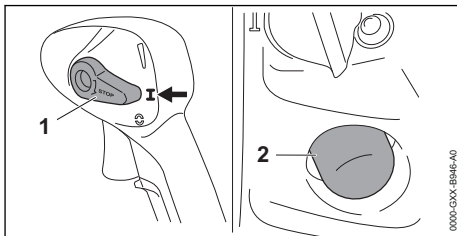

- ▶ Sett kombispaken (1) i posisjon **I**.
- ▶ Trykk drivstoffhåndpumpen (2) minst 6 ganger.

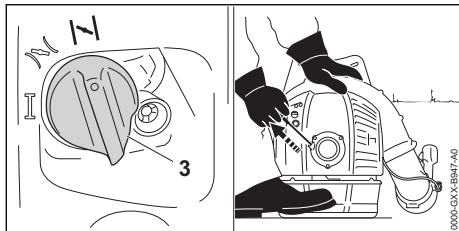

- ▶ Sett startklaffknappen (3) i stilling **I**.
- ▶ Trykk på løvblåseren på motoren med venstre hånd, og trå på bunntplaten med høyre fot.
- ▶ Trekk starthåndtaket langsomt ut med høyre hånd til du merker motstand.
- ▶ Trekk starthåndtaket raskt ut og tilbake til motoren tennes én gang og stopper.

9.3 Starte motoren

- ▶ Velg riktig startprosess.
- ▶ Sett løvblåseren på et jevnt underlag, og legg blåserøret på gulvet.

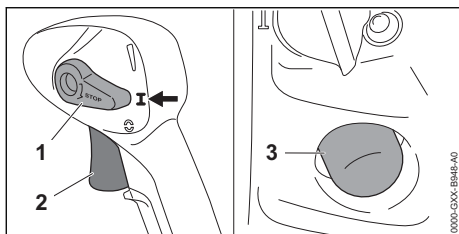

- ▶ Sett kombispaken (1) i posisjon **I**.
- ▶ Trykk drivstoffhåndpumpen (3) minst 6 ganger.

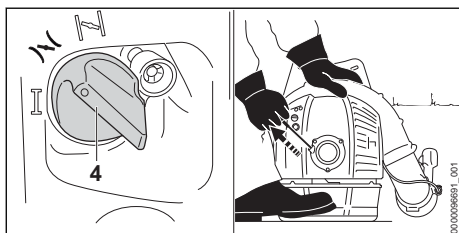

- ▶ Sett startklaffknappen (4) i stilling **I**.
- ▶ Trykk på løvblåseren på motoren med venstre hånd, og trå på bunntplaten med høyre fot.
- ▶ Trekk starthåndtaket langsomt ut med høyre hånd til du merker motstand.
- ▶ Trekk starthåndtaket raskt ut og tilbake til motoren går.
- ▶ Trykk kort på gassperren (2).
Startklaffspaken (4) hopper i stillingen **I**. Motoren går på tomgang.

9.4 Slå av motoren

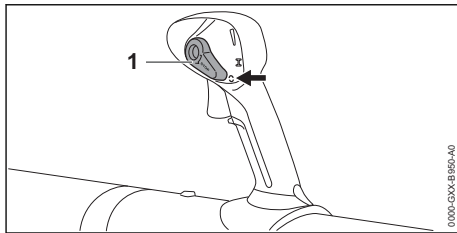

- ▶ Sett kombispaken (1) i posisjon **C**. Motoren stanser og kombispaken (1) fjærer tilbake til posisjon **I**.
- ▶ Hvis motoren ikke stanser:
 - ▶ Sett startklaffspaken i stilling **I**. Motoren stanser.
 - ▶ Ikke bruk løvblåseren og oppsøk en STIHL fagforhandler. Kombispaken er defekt.

10 Kontroller løvblåseren

10.1 Kontrollere betjeningselementene

Slå av motoren

- ▶ Start motoren.
- ▶ Sett kombispaken i posisjon **C**. Motoren stanser.
- ▶ Hvis motoren ikke stanser:
 - ▶ Sett startklaffspaken i stilling **I**. Motoren stanser.
 - ▶ Ikke bruk løvblåseren og oppsøk en STIHL fagforhandler. Kombispaken er defekt.

10.2 Kontrollere dyse

- ▶ Slå av motoren.

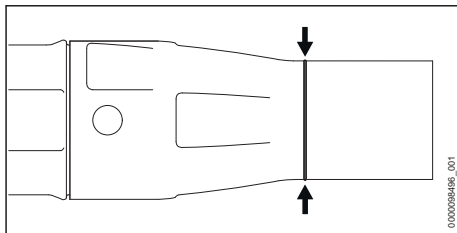

- ▶ Kontroller om slitasjemarkeringen på blåserøret er synlig.
- ▶ Hvis slitasjemarkeringen på blåserøret ikke er synlig: Ikke bruk løvblåseren, og oppsøk en STIHL fagforhandler.
- ▶ Dersom det er uklårheter: Oppsøk en STIHL fagforhandler.

11 Arbeide med løvblåseren

11.1 Holde og føre løvblåseren

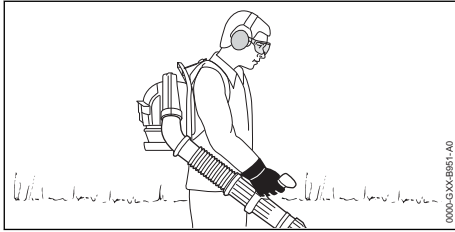

- ▶ Bære løvblåseren på ryggen.
- ▶ Hold løvblåseren med høyre hånd slik at tomelen griper rundt betjeningshåndtaket.

11.2 Blåse

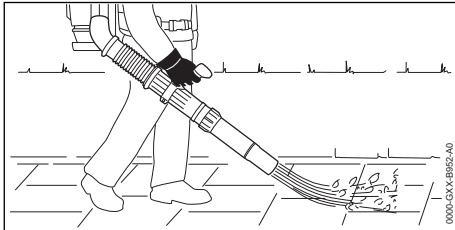

- ▶ Rett dysen mot bakken.
- ▶ Gå langsomt og kontrollert fremover.

11.3 Aktivere og deaktivere sperregass

Enhver ønskelig blåsekraft lar seg trinnløst låse via kombispaken.

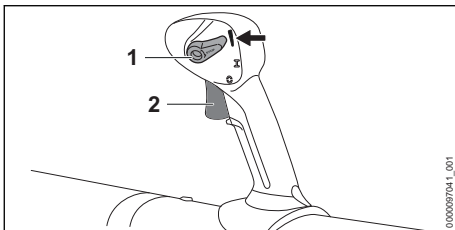

- ▶ Start motoren.
- ▶ Still inn blåsekraften girspaken (2).
- ▶ Skyv kombispaken (1) oppover. Blåsekraften er låst.

For deaktivering av sperregass: Sett kombispaken (1) i posisjon **I**.

11.4 Still inn vinterdrift

Hvis det skal arbeides ved temperaturer under + 10 °C, kan det dannes is forgasseren. For at

forgasseren skal tilføres varm luft fra motoren må det stilles inn * vinterdrift.

LES DETTE

- Hvis det arbeides ved temperaturer over + 10 °C i vinterdrift *, kan motoren bli overopphetet.
 - ▶ Still inn ☼ sommerdrift.

- ▶ Slå av motoren.

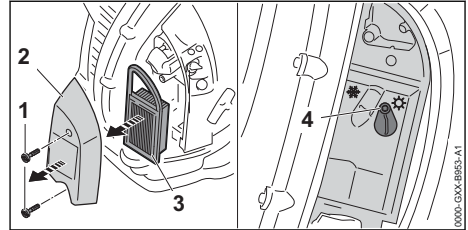

- ▶ Skru ut skruene (1).
- ▶ Fjern filterlokket (2) og luftfilteret (3).
- ▶ Rengjør området rundt luftfilteret (3) med en fuktig klut eller en pensel.
- ▶ Løsne skruen (4).

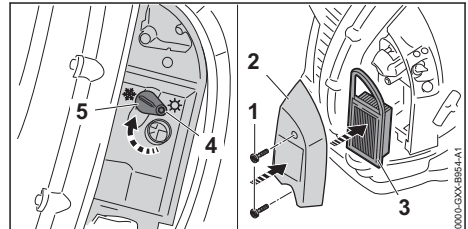

- ▶ Sett klaffen (5) i posisjonen * (vinterdrift).
- ▶ Stram skruen (4) godt.
- ▶ Sett inn luftfilteret (3) og ta av filterlokket (2).
- ▶ Skru inn skruene (1) og trekk fast.

12 Etter arbeidet

12.1 Etter arbeidet

- ▶ Slå av motoren.
- ▶ La løvblåseren avkjøles.
- ▶ Dersom løvblåseren er våt: Rengjør løvblåseren og la den tørke.
- ▶ Rengjøre løvblåseren.

13 Transport

13.1 Transportere løvblåseren

- ▶ Slå av motoren.

Bære løvblåseren

- ▶ Bær løvblåseren på ryggen, og hold blåserøret med høyre hånd på betjeningshåndtaket, eller bær den i håndtaket.

Transportere løvblåseren i et kjøretøy

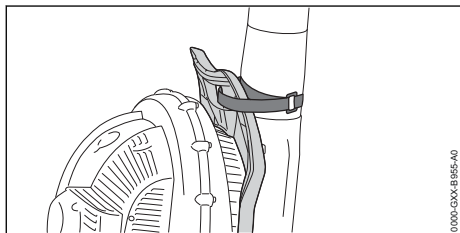

- ▶ Fest blåserøret til grepet på ryggplaten med borrelås.
- ▶ Løvblåseren må sikres slik at den ikke kan velte eller bevege seg.

14 Oppbevaring

14.1 Oppbevare løvblåseren

- ▶ Slå av motoren.

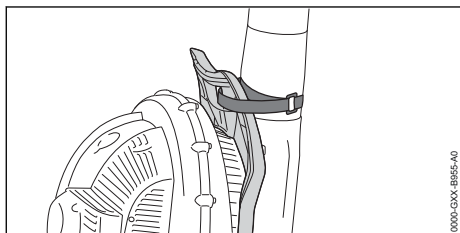

- ▶ Fest blåserøret til grepet på ryggplaten med borrelås.
- ▶ Løvblåseren må oppbevares slik at følgende betingelser oppfylles:
 - Løvblåseren kan ikke velte eller bevege seg.
 - Løvblåseren er utenfor rekkevidden til barn.
 - Løvblåseren er ren og tørr.
- ▶ Hvis løvblåseren skal lagres i mer enn 30 dager:
 - ▶ Åpne lokket på drivstofftanken.
 - ▶ Tømme drivstofftanken.
 - ▶ Lukk drivstofftanken.
 - ▶ Hvis en drivstoffhåndpumpe er tilgjengelig: Trykk minst 5 ganger.
 - ▶ Start motoren og kjør motoren på tomgang til den stanser av seg selv.

15 Rengjøring

15.1 Rengjøre løvblåseren

- ▶ Slå av motoren.
- ▶ La løvblåseren avkjøles.
- ▶ Løvblåseren rengjøres med en fuktig klut.
- ▶ Rengjør luftenåpningene med en pensel.
- ▶ Beskyttelsesgitteret rengjøres med en pensel eller en myk børste.

15.2 Rengjør tennpluggen

- ▶ Slå av motoren.
- ▶ La løvblåseren avkjøles.

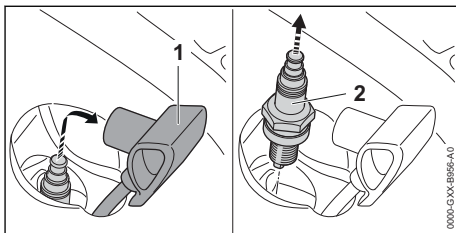

- ▶ Trekk av tennpluggetten (1).
- ▶ Hvis området rundt tennpluggen (2) er tilsmusset: Rengjør området rundt tennpluggen (2) med en klut.
- ▶ Skru ut tennpluggen (2).
- ▶ Rengjør tennpluggen (2) med en klut.
- ▶ Hvis tennpluggen (2) er korrodert: Demonter tennpluggen (2).
- ▶ Skru inn tennpluggen (2) og trekk til.
- ▶ Trykk tennpluggetten (1) godt på.

16 Vedlikeholde

16.1 Vedlikeholdsintervaller

Vedlikeholdsintervallene avhenger av omgivelserforholdene og arbeidsforholdene. STIHL anbefaler følgende vedlikeholdsintervaller:

Hvis effekten er dårlig eller ved startkraften er for stor

- ▶ La en STIHL-spesialforhandler sjekke ventilklaring, og justere den om nødvendig.

Hver 100. driftstime

- ▶ Skift tennpluggen.

Hver 150. driftstime

- ▶ La brennrommet rengjøres av en STIHL fagforhandler.

Månedlig

- ▶ La drivstofftanken rengjøres av en STIHL fagforhandler.
- ▶ La sugehodet i drivstofftanken rengjøres av en STIHL fagforhandler.

Årlig

- ▶ La løvblåseren kontrolleres av en STIHL fagforhandler.
- ▶ La sugehodet i drivstofftanken byttes av en STIHL fagforhandler.

18 Utbedre feil**18.1 Utbedre feil på løvblåseren**

De fleste feil har samme årsaker.

- ▶ Utfør følgende tiltak:
 - ▶ Skift ut luftfilteret.
 - ▶ Rengjør eller skift tennpluggen.
 - ▶ Still inn vinterdrift eller sommerdrift.
 - ▶ Still inn tomgangen.
- ▶ Dersom feilen fortsatt foreligger: Gjennomfør tiltakene i den påfølgende tabellen.

Feil	Årsak	Løsning
Motoren kan ikke startes.	Det er ikke nok drivstoff i drivstofftanken.	▶ Bland drivstoff og fyll på tanken på løvblåseren.
	Forgasseren er for varm.	▶ La løvblåseren avkjøles. ▶ Før motoren startes: Trykk drivstoffhåndpumpen minst 10 ganger.
	Det er is i forgasseren.	▶ La løvblåseren varmes opp til + 10 °C.
Motoren går ujevnt på tomgang.	Det er is i forgasseren.	▶ La løvblåseren varmes opp til + 10 °C.
Motoren stanser på tomgang.	Det er is i forgasseren.	▶ La løvblåseren varmes opp til + 10 °C.
Motoren når ikke høyeste turtall.	Gasskabelen er ikke riktig stilt inn.	▶ Still inn gasskabelen.

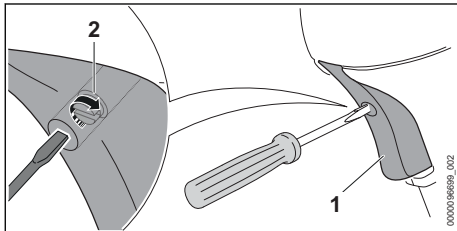
18.2 Still inn gasskabelen

- ▶ Trykk inn gassperren (1) og hold den trykket.
- ▶ Drei skruen (2) med urviseren til motstanden blir merkbar.
- ▶ Drei skruen (2) en halv omdreining videre med urviseren.

18.3 Still inn tomgangen

- ▶ Start motoren.
- ▶ Varm opp motoren i ca. 1 minutt med gasstøt.

17 Reparere**17.1 Reparere løvblåseren**

Brukeren kan ikke selv reparere løvblåseren.

- ▶ Hvis løvblåseren er skadd: Ikke bruk løvblåseren og ta kontakt med en STIHL-fagforhandler.

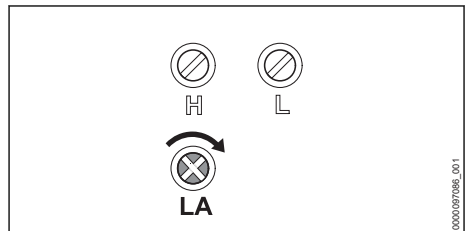

Motoren kjører urolig eller går av

- ▶ Drei tomgangsstoppskruen LA langsamt med klokken helt til motoren går jevnt.

18.4 Skift ut luftfilteret

Luftfilteret kan ikke rengjøres. Dersom motoreffekten synker eller hvis luftfilteret er skadet, må luftfilteret skiftes ut.

- ▶ Slå av motoren.

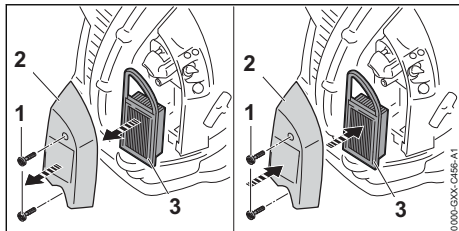

- ▶ Skru ut skruene (1).
- ▶ Fjern filterlokket (2).
- ▶ Rengjør området rundt luftfilteret (3) med en fuktig klut eller en pensel.
- ▶ Ta ut luftfilteret (3).
- ▶ Sett inn nytt luftfilter (3) og ta av filterlokket (2).
- ▶ Skru inn skruene (1) og trekk fast.

19 Tekniske data

19.1 Løvbåser STIHL BR 700

- Slagvolum: 64,8 cm³
- Effekt: 2,8 kW (3,8 PS) ved 7200 1/min
- Tomgangsturtall iht. ISO: 2500 1/min
- Godkjente tennplugger:
 - NGK CMR6H fra STIHL
 - Bosch USR 4AC fra STIHL
- Elektrodeavstand for tennpluggen 0,5 mm
- Blåsekraft: 35 N
- Maks. lufthastighet: 88 m/s
- Gjennomsnittlig lufthastighet: 74 m/s
- Maksimal luftgjennomstrømning (uten blåseanlegg): 1860 m³/t
- Luftgjennomstrømning: 1550 m³/t
- Vekt med tom drivstofftank: 10,9 kg
- Maksimalt innhold i drivstofftanken: 1400 cm³ (1,4 l)

19.2 Lydverdier og vibrasjonsverdier

K-verdien for lydtryknivåene er 2 dB(A). K-verdien for lydeffektnivåene er 2 dB(A). K-verdien for vibrasjonsverdiene er 2 m/s².

STIHL anbefaler å bruke hørselsvern.

- Lydtryknivå L_{peq} målt iht. DIN EN ISO 22868: 101 dB(A).
- Lydtryknivå L_{weq} målt iht. DIN EN ISO 22868: 109 dB(A).
- Vibrasjonsverdi a_{hv} , a_{eq} målt iht. DIN EN ISO 22867
 - Betjeningshåndtak: 2,5 m/s².

Informasjon angående oppfyllelse av arbeidsgiverdirektivet om vibrasjon 2002/44/EF er angitt under www.stihl.com/vib.

19.3 REACH

REACH betegner en EF-forordning for registrering, vurdering og godkjenning av kjemikalier.

Informasjon om oppfyllelse av REACH forordningen er angitt under www.stihl.com/reach.

19.4 Eksosutslippsnivå

CO₂-verdien som måles under EU-typegodkjenningsprosessen er oppgitt i de produktspesifikke tekniske dataene på www.stihl.com/co2.

Den målte CO₂-verdien ble bestemt på en representativ motor under en standardisert testprosedyre ved laboratorieforhold, og utgjør ikke en uttrykkelig eller underforstått ytelsesgaranti for en bestemt motor.

Tiltenkt bruk og vedlikehold beskrevet i denne håndboken vil tilfredsstille de gjeldende kravene for eksosutslipp. Endringer på motoren vil ugyldiggjøre driftstillatelsen.

20 Reservedeler og tilbehør

20.1 Reservedeler og tilbehør

STIHL Disse symbolene identifiserer STIHL reservedeler og originalt STIHL tilbehør.

STIHL anbefaler å bruke STIHL reservedeler og originalt STIHL tilbehør.

Reservedeler og tilbehør fra andre produsenter kan ikke vurderes av STIHL med hensyn til pålitelighet, sikkerhet og egnethet til tross for løpende markedsobservasjon og STIHL kan ikke garantere for deres bruk.

Originale STIHL reservedeler og originalt STIHL tilbehør fås kjøpt hos en STIHL fagforhandler.

21 Kassering

21.1 Kassering av løvbåseren

Informasjon om kassering er tilgjengelig hos lokale myndigheter eller hos din STIHL-fagforhandler.

Upassende avfallshåndtering kan være skadelig for helse og miljø.

- ▶ STIHL-produkter, inkludert emballasje, tilføres en egnet gjenvinningsstasjon i samsvar med lokale forskrifter.
- ▶ Må ikke kasseres med husholdningsavfallet.

22 EU-samsvarserklæring

22.1 Løvblåser STIHL BR 700

ANDREAS STIHL AG & Co. KG
Badstraße 115
D-71336 Waiblingen

Tyskland

erklærer under eget ansvar at

- Modell: Løvblåser
- Varemerke: STIHL
- Type: BR 700
- Serieidentifikasjon: 4282

oppfyller de gjeldende bestemmelsene i direktivene 2011/65/EU, 2006/42/EF, 2014/30/EU og 2000/14/EU, og er utviklet og produsert i henhold til følgende standarder, som gjaldt ved produksjonsdato: EN ISO 12100, EN 15503, EN 55012, EN 61000-6-1.

Det målte og garanterte lydeffektnivået ble beregnet i henhold til direktivet 2000/14/EF, vedlegg V.

- Målt lydeffektnivå: 107 dB(A)
- Garantert lydeffektnivå: 109 dB(A)

De tekniske dokumentene oppbevares ved produktgodkjenningen til
ANDREAS STIHL AG & Co. KG.

Byggeår, produksjonsland og maskinnummer er angitt på løvblåseren.

Waiblingen, 01.08.2022

ANDREAS STIHL AG & Co. KG

med fullmakt fra



Robert Olma, Vice President, Regulatory Affairs
& Global Governmental Relations

23 Produsentens samsvarserklæring for UKCA

23.1 Løvblåser STIHL BR 700

**UK
CA**

ANDREAS STIHL AG & Co. KG
Badstraße 115
D-71336 Waiblingen

Tyskland

erklærer under eget ansvar at

- Modell: Løvblåser
- Varemerke: STIHL
- Type: BR 700
- Serieidentifikasjon: 4282

oppfyller de gjeldende bestemmelsene til UK-forordningene The Restriction of the Use of Certain Hazardous Substances in Electrical and Electronic Equipment Regulations 2012, Supply of Machinery (Safety) Regulations 2008, Electromagnetic Compatibility Regulations 2016 og Noise Emission in the Environment by Equipment for use Outdoors Regulations 2001, og er utviklet og produsert i henhold til følgende standarder, som gjaldt ved produksjonsdato: EN ISO 12100, EN 15503, EN 55012, EN 61000-6-1.

Det målte og garanterte lydeffektnivået ble beregnet i henhold til det britiske direktivet Noise Emission in the Environment by Equipment for use Outdoors Regulations 2001, Schedule 8.

- Målt lydeffektnivå: 107 dB(A)
- Garantert lydeffektnivå: 109 dB(A)

De tekniske dokumentene oppbevares hos
ANDREAS STIHL AG & Co. KG.

Byggeår, produksjonsland og maskinnummer er angitt på løvblåseren.

Waiblingen, 01.08.2022

ANDREAS STIHL AG & Co. KG

med fullmakt fra



Robert Olma, Vice President, Regulatory Affairs
& Global Governmental Relations

24 Adresser

www.stihl.com

www.stihl.com



0458-459-9121-D



0458-459-9121-D