

FSA 80.0

STIHL



2 - 27	Skötselansvisning
27 - 55	Käyttöohje
55 - 82	Betjeningsvejledning
82 - 108	Bruksanvisning



Innehållsförteckning

1	Förord.....	2
2	Information bruksanvisningen.....	2
3	Översikt.....	3
4	Säkerhetsanvisningar.....	4
5	Förbered motorlien.....	12
6	Ladda batteriet och lampor.....	12
7	Montera motorlien.....	13
8	Ställ in motorlien för användaren.....	15
9	Sätt in och ta ut batteriet.....	15
10	Sätt på och stäng av motorlien.....	16
11	Kontrollera motorlien och batteriet.....	16
12	Arbeta med motorlien.....	17
13	Efter arbetet.....	18
14	Transport.....	18
15	Förvaring.....	18
16	Rengöring.....	19
17	Underhåll.....	19
18	Reparera.....	19
19	Felavhjälpning.....	20
20	Tekniska data.....	21
21	Kombinationer av skärverktyg och skydd.....	22
22	Reservdelar och tillbehör.....	23
23	Kassering.....	23
24	EU-försäkran om överensstämmelse.....	23
25	UKCA-konformitetsdeklaration.....	23
26	Adresser.....	24
27	Allmänna säkerhetsanvisningar för elverktyg.....	24

1 Förord

Hej!

Tack för att du valt en produkt från STIHL. Vi utvecklar och tillverkar produkter av mycket hög kvalitet som uppfyller våra kunders behov. Därför är våra produkter mycket säkra även när de belastas mycket.

STIHL ger även en förstklassig service. Hos våra återförsäljare får du kompetent rådgivning och instruktioner samt tekniska råd.

STIHL strävar efter att arbeta på ett sätt som är så hållbart och ansvarsfullt mot naturen som möjligt. Denna bruksanvisning är till för att hjälpa dig att använda din STIHL produkt på ett säkert och miljövänligt sätt över lång tid.

Vi uppskattar ditt förtroende för oss och önskar dig lycka till med din STIHL-produkt.



Dr Nikolas Stihl

VIKTIGT! LÄS BRUKSANVISNINGEN INNAN DU ANVÄNDER PRODUKTEN OCH SPARA DEN.

2 Information bruksanvisningen

2.1 Aktuella dokument

Följ de lokala säkerhetsföreskrifterna.

- ▶ Läs följande kompletterande dokument till den här bruksanvisningen, se till att du förstått dem och spara dem:
 - Bruksanvisning och förpackning till skärverktyget som används
 - Säkerhetsanvisningar för batteriet STIHL AK
 - Säkerhetsföreskrifterna för batterier och produkter med inbyggda batterier från STIHL: www.stihl.com/safety-data-sheets

2.2 Varningar i texten

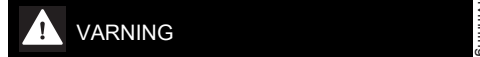

- Varningar för faror som kan leda till allvarliga skador eller dödsfall.
 - ▶ Med åtgärderna kan man förhindra allvarliga skador eller dödsfall.

OBS!

- Varningar för faror som kan leda till materialskador.
 - ▶ Med åtgärderna kan man förhindra materialskador.

2.3 Symboler i texten



Denna symbol hänvisar till ett kapitel i denna bruksanvisning.

3 Översikt

3.1 Motorlien och batteri

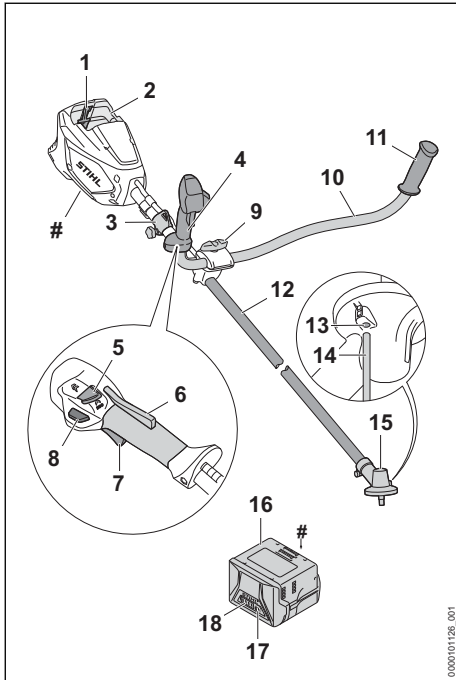

- 1 Spärrarm**
Spärrarmen håller fast batteriet i batterifacket.
- 2 Batterifack**
Batteriet sitter i batterifacket.
- 3 Lyftögla**
Lyftöglan används för att hänga upp ryggsäcken.
- 4 Manöverhandtag**
Manöverhandtaget används för att manövrera, hålla och styra motorlien.
- 5 Effektstegsbrytare**
Effektstegskopplaren används för att ställa in effektnivån.
- 6 Ergo-spak**
Ergo-spaken håller spärreglaget i rätt läge när strömbrytaren släpps.
- 7 Strömbrytare**
Strömbrytaren sätter på och stänger av motorlien.
- 8 Upplåsningsknapp**
Upplåsningsknappen låser upp manöverspaken.

9 Vred

Vredet klämmer fast handtagsskftet på handtagssstödet.

10 Handtagsskaft

Handtagsskaftet förbinder manöverhandtaget och handtaget med skaftet.

11 Handtag

Handtaget används för att styra och bära motorlien.

12 Skaft

Skaftet förbinder alla komponenter.

13 Öppning för dornen

Öppningen för dornen tar in dornen.

14 Dorn

Dornen blockerar axeln när ett skärverktyg monteras.

15 Växelhus

Växelhuset täcker växeln.

16 Batteri

Batteriet försörjer motorlien med energi.

17 LED-lampor

LED-lamporna indikerar batteriets laddningsstatus och eventuella fel.

18 Tryckknapp

Tryckknappen aktiverar lamporna på batteriet. Den aktiverar och avaktiverar Bluetooth®-radiogränssnittet (om sådant finns).

Typskylt med serienummer

3.2 Skydd och skärverktyg

Skydd och skärverktyg visas som exempel. Tillägna kombinationer anges i den här bruksanvisningen, [21.1](#).

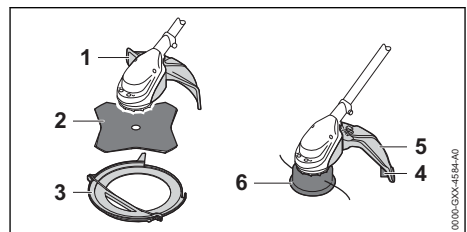

1 Skydd för skärverktyg av metall

Skyddet för skärverktyget av metall skyddar användaren mot föremål som slungas upp och kontakt med gräsklippningsbladet.

2 Gräsklippningsblad

Gräsklippningsbladet skär gräs och ogräs.

3 Transportskydd

Transportskyddet skyddar mot kontakt med skärverktyg av metall.

4 Kapningskniv

Kapningskniven klipper av skärtrådarna till rätt längd under arbetet.

5 Skydd för klipphuvuden

Skyddet för klipphuvuden skyddar användaren mot föremål som slungas upp och kontakt med klipphuvudet.

6 Klipphuvud

Klipphuvudet håller skärtrådarna.

3.3 Symboler

Symbolerna på motorlien, batteriet och laddaren har följande innebörd:

 Denna symbol anger skärverktygets maxvarvtal.

 1 LED-lampa lyser rött. Batteriet är varmt eller för kallt.





4 LED-lampor blinkar rött. Fel på batteriet.



 LED-lampan lyser grönt och LED-lamporna på batteriet lyser eller blinkar grönt. Batteriet laddas.

 LED-lampan blinkar rött. Det finns ingen elektrisk kontakt mellan batteriet och laddaren eller det finns ett fel på batteriet eller laddaren.

 **LWA** Garanterad ljudeffektnivå enligt direktiv 2000/14/EG i dB(A) för att jämföra buller från produkter.

 Informationen bredvid symbolen anger batteriets energiinnehåll enligt batteritillverkarens specifikation. Energiinnehållet som finns under användningen är lägre.

 Använd den elektriska utrustningen i ett stängt och torrt rum.

 Släng inte produkten i hushållsavfallet.

Högsta effektnivån.



ECO-läget.



ECO

4 Säkerhetsanvisningar**4.1 Varningssymboler****4.1.1 Varningssymboler**

Varningssymbolerna på motorlien, batteriet eller laddaren har följande innebörd:



Följ säkerhetsanvisningarna och vidta rätt åtgärder.



Läs bruksanvisningen, se till att du har förstått den och spara den.



Använd skyddsglasögon. Om föremål kan falla ner under arbetet ska skyddshjälm användas.



Använd skyddsstövlar.



Använd arbetshandskar.



Följ säkerhetsanvisningarna om kast och vidta de angivna åtgärderna.



Följ säkerhetsanvisningarna för föremål som kan slungas iväg och åtgärderna för att förebygga detta.



Håll ett säkerhetsavstånd.



Ta ur batteriet under arbetspauser, transport, förvaring, underhåll och reparation.



Skydda motorlien och laddaren mot regn och fukt.



Skydda batteriet mot värme och eld.



Skydda batteriet mot regn och fukt och doppa inte ner det i vätska.

4.1.2 Skydd för klipphuvuden

Varningssymbolerna på skyddet för klipphuvudena har följande innebörder:



Använd skyddet för klipphuvuden.



Använd inte detta skydd för gräsklippningsblad.

4.2 Avsedd användning

Motorlien STIHL FSA 80.0 används för följande:

- med ett klipphuvud: klippa gräs
- med ett gräsklippningsblad: klippa gräs och ogräs

Motorlien får inte användas när det regnar.

Batteriet STIHL AK försörjer motorlien med kraft.

Laddaren STIHL AL 101 används för att ladda batteriet STIHL AK.

▲ VARNING

- Batterier och laddare som inte är godkända av STIHL för motorlien kan orsaka brand och explosion. Personer kan skadas allvarligt eller dödas och materiella skador kan uppstå.
 - ▶ Använd motorlien med ett STIHL AK-batteri.
 - ▶ Ladda batteriet STIHL AK med en laddare av typen STIHL AL 101, AL 301 eller AL 501.
- Om motorlien, batteriet eller laddaren inte används på avsett sätt kan det leda till allvarliga personskador, dödsfall eller materialskador.
 - ▶ Använd röjsågen, batteriet och laddaren enligt anvisningarna i den här bruksanvisningen.

4.3 Krav på användaren

▲ VARNING

- Användare som inte utbildats känner inte till farorna med motorlien, batteriet och laddaren. Användaren eller andra personer kan skadas allvarligt eller dödas.
 - ▶ Läs bruksanvisningen, se till att du har förstått den och spara den.
- ▶ Om motorlien, batteriet eller laddaren överlämnas till någon annan ska bruksanvisningen medfölja.
- ▶ Se till att användaren uppfyller följande krav:
 - Användaren är utbildad.



- Användaren är i skick, både fysiskt, motoriskt och mentalt, att arbeta med och använda motorlien, batteriet och laddaren. Om användaren är fysiskt, sensoriskt eller mentalt begränsad får användaren endast arbeta med dessa enheter under överinseende eller instruktion av en ansvarig person.
- Användaren inser och kan förutse riskerna med motorlien, batteriet och laddaren.
- Användaren är myndig eller utbildad i ett yrke under tillsyn, i enlighet med nationella bestämmelser.
- Användaren måste ha instruerats av en STIHL-återförsäljare eller en sakkunnig person innan denne använder motorlien och laddaren för första gången.
- Användaren är inte påverkad av alkohol, läkemedel eller droger.
 - ▶ Om något är oklart: Kontakta en STIHL-återförsäljare.

4.4 Klädsel och utrustning

▲ VARNING

- Under arbetet kan långt hår dras in i motorlien. Det kan leda till att användaren skadas allvarligt.
 - ▶ Sätt upp långt hår och se till att det inte når nedanför axlarna.
- Föremål kan slungas iväg med hög hastighet under arbetet. Användaren kan skadas.
 - ▶ Använd tätt sittande skyddsglasögon. Skyddsglasögonen ska vara kontrollerade enligt EN 166 eller nationella bestämmelser och vara korrekt märkta när de säljs.
 - ▶ Använd ansiktsskydd.
 - ▶ Använd långbyxor av slitstarkt material.
- Föremål som faller ner kan orsaka huvudskador.
 - ▶ Om föremål kan falla ner under arbetet ska skyddshjälm användas.
- Dammskydd
 - ▶ Om damm virvlar upp ska en skyddsmask användas.
- Olämpliga kläder kan fastna i trä, buskage och i motorlien. Användaren kan skadas allvarligt om olämpliga kläder används.
 - ▶ Använd tätt sittande kläder.
 - ▶ Ta av sjalar och smycken.



- Under arbetet kan användaren komma i kontakt med det roterande skärverktyget. Det kan leda till att användaren skadas allvarligt.



- ▶ Använd skor av slitstarkt material.
- ▶ Om ett metall-skärverktyg används: Bär skyddsstövlar med stålhättor.



- ▶ Använd långbyxor av slitstarkt material.

- Vid montering eller demontering av skärverktyget och under rengöring eller underhåll kan användaren komma i kontakt med skärverktyget eller kapningskniven. Användaren kan skadas.



- ▶ Använd arbetshandskar av slitstarkt material.

- Användaren kan halka om olämpliga skor används. Användaren kan skadas.
- ▶ Använd stabila, heltäckande skor med halksäker sula.

4.5 Arbetsområde och omgivning

4.5.1 Motorlie

▲ VARNING

- Utomstående personer, barn och djur känner inte till och kan inte bedöma farorna med motorlien och föremål som slungas iväg. Utomstående personer, barn och djur kan skadas allvarligt och materialskador kan uppstå.



- ▶ Utomstående personer, barn och djur måste hållas utanför en omkrets på 15 m från arbetsområdet.

- ▶ Håll ett avstånd på 15 m till föremål.
- ▶ Lämna inte motorlien utan uppsikt.
- ▶ Se till att barn inte kan leka med motorlien.

- Motorlien är inte vattenskyddad. Om man arbetar när det regnar eller i fuktig miljö kan det leda till en elektrisk stöt. Användaren kan skadas och motorlien kan skadas.



- ▶ Arbeta inte i regn eller i fuktiga miljöer.

- Elektriska komponenter på motorlien kan orsaka gnistor. Gnistorna kan orsaka brand eller explosion i brännbar eller explosiv miljö. Det kan leda till allvarliga personskador eller dödsfall och materiella skador.

- ▶ Använd inte maskinen i brandfarlig eller explosiv miljö.

4.5.2 Batteri

▲ VARNING

- Utomstående personer, barn och djur förstår inte och kan inte bedöma farorna med batteriet. Utomstående personer, barn och djur kan skadas allvarligt.

- ▶ Utomstående personer, barn och djur måste hållas på avstånd.

- ▶ Lämna inte batteriet utan uppsikt.

- ▶ Se till att barn inte kan leka med batteriet.

- Batteriet är inte skyddat mot all påverkan från omgivningen. Batteriet kan börja brinna, explodera eller skadas irreversibelt om det utsätts för viss påverkan från omgivningen. Detta kan orsaka allvarliga personskador och materialskador.



- ▶ Skydda batteriet mot värme och eld.
- ▶ Kasta inte batteriet i eld.

- ▶ Ladda, använd och förvara inte batteriet utanför de angivna temperaturgränserna, 20.5.



- ▶ Skydda batteriet mot regn och fukt och doppa inte ner det i vätska.

- ▶ Håll batteriet borta från små metalldelar.
- ▶ Utsätt inte batteriet för högt tryck.
- ▶ Utsätt inte batteriet för mikrovågor.
- ▶ Skydda batteriet mot kemikalier och salter.

4.5.3 Laddare

▲ VARNING

- Utomstående personer och barn förstår inte och kan inte bedöma farorna med laddaren och elektrisk ström. Personer, barn och djur som inte är inblandade kan skadas allvarligt eller dödas.

- ▶ Utomstående personer, barn och djur måste hållas på avstånd.

- ▶ Se till att barn inte kommer åt att leka med laddaren.

- Laddaren är inte vattenskyddad. Om man arbetar i regnig eller fuktig miljö kan det leda till en elektrisk stöt. Användaren kan skadas och laddaren kan gå sönder.



- ▶ Får inte användas i regn eller fuktig miljö.

- Laddaren är inte skyddad mot påverkan från omgivningen. Laddaren kan börja brinna eller explodera om den utsätts för viss påverkan

från omgivningen. Personer kan skadas allvarligt och materiella skador kan uppstå.

- ▶ Förvara laddaren i ett stängt och torrt rum.
- ▶ Använd inte laddaren i brandfarlig eller explosiv miljö.
- ▶ Ställ inte laddaren på ett brandfarligt underlag.
- ▶ Använd och förvara inte laddaren utanför de angivna temperaturgränserna,  20.5.
- Personer kan snubbla över anslutningskabeln. Personer kan skadas och laddaren kan gå sönder.
 - ▶ Se till att anslutningskabeln ligger plant på golvet.

4.6 Säker användning

4.6.1 Motorlie

Motorlien är i ett säkert skick när följande villkor uppfylls:

- Motorlien är inte skadad.
- motorlien är ren och torr.
- Manöverdonen fungerar och är oförändrade.
- En kombination av skärverktyg och skydd som anges i den här bruksanvisningen är monterad.
- Skärverktyget och skyddet är korrekt monterade.
- Endast originaltillbehör från STIHL för denna motorlie är monterade.
- Tillbehören är korrekt monterade.

VARNING

- Vid icke-säker användning fungerar eventuellt inte komponenterna och säkerhetsanordningarna korrekt. Personer kan skadas allvarligt eller förolyckas.
 - ▶ Använd inte motorlien om den är skadad.
 - ▶ Om motorlien är smutsig eller blöt: Rengör motorlien och låt den torka.
 - ▶ Gör inga ändringar på motorlien. Undantag: montering av en kombination av skärverktyg och skydd som anges i den här bruksanvisningen.
 - ▶ Om manöverdonen inte fungerar: Arbeta inte med motorlien.
 - ▶ Montera inga skärverktyg av metall.
 - ▶ Montera endast originaltillbehör från STIHL på denna motorlie.
 - ▶ Montera skärverktyget och skyddet enligt anvisningarna i den här bruksanvisningen.
 - ▶ Montera tillbehören enligt anvisningarna i den här bruksanvisningen eller enligt tillbehörets bruksanvisning.
 - ▶ Stick inte in föremål i hålen på motorlien.
 - ▶ Byt ut slitna eller skadade skyltar.

- ▶ Om något är oklart: Kontakta en STIHL-återförsäljare.

4.6.2 Skydd

Skyddet är säkert att använda när följande villkor uppfylls:

- Skyddet är oskadat.
- Kapningskniven är korrekt monterad.

VARNING

- Om laddaren inte är säker att använda fungerar vissa komponenter och säkerhetsanordningar inte längre korrekt. Användaren kan skadas allvarligt.
 - ▶ Använd inte motorlien om skyddet är trasigt.
 - ▶ Arbeta med en korrekt monterad kapningskniv.
 - ▶ Om något är oklart: Kontakta en STIHL-återförsäljare.

4.6.3 Klipphuvud

Klipphuvudet är i ett säkert skick när följande villkor uppfylls:

- klipphuvudet är oskadat
- klipphuvudet är inte blockerat
- klipphuvudet är korrekt monterat och åtdraget
- klippträdarna är korrekt monterade.
- Om ett PolyCut-klipphuvud med plastknivar används:
 - knivarna är oskadade och har inte några sprickor.
 - knivarna är korrekt monterade.
- Gränsvärdena för slitage har inte överskridits.

VARNING

- I ett osäkert skick kan delar av klipphuvudet, skärträdarna eller plastknivarna lossna och slungas iväg. Personer kan skadas allvarligt.
 - ▶ Använd inte klipphuvudet om det är trasigt.
 - ▶ Om ett PolyCut-klipphuvud med plastknivar används: Arbeta med oskadade plastknivar.
 - ▶ Byt inte ut skärträdarna eller plastknivarna mot föremål av metall.
 - ▶ Observera gränsvärdena för slitage och håll dig till dem.
 - ▶ Om något är oklart: Kontakta en STIHL-återförsäljare.

4.6.4 Skärverktyg av metall

Skärverktyget av metall är säkert att använda när följande uppfylls:

- Skärverktyget av metall och påbyggnadsdelarna är oskadade.
- Skärverktyget av metall är inte deformerat.
- Skärverktyget av metall är korrekt monterat och åtdraget.

- Skärverktyget av metall är korrekt slipat.
- Skärverktyget av metall har inga grader vid eggarna.
- Gränsvärdena för slitage har inte överskridits.
- Om ett skärverktyg av metall som inte tillverkats av STIHL används får detta inte vara tyngre, tjockare, annorlunda utformat, av sämre kvalitet och inte ha en större diameter än det största skärverktyget av metall som godkänts av STIHL.

▲ VARNING

- I ett osäkert tillstånd kan delar av skärverktyget av metall lossna och slungas iväg. Personer kan skadas allvarligt.
 - ▶ Arbeta bara med oskadade skärverktyg av metall och oskadade påbyggnadsdelar.
 - ▶ Slipa metall-skärverktyget korrekt.
 - ▶ Avgrada eggarna.
 - ▶ Låt en STIHL-återförsäljare balansera metall-skärverktyget.
 - ▶ Observera gränsvärdena för slitage och håll dig till dem.
 - ▶ Använd ett skärverktyg av metall som specificeras i denna bruksanvisning.
 - ▶ Om något är oklart: Kontakta en STIHL-återförsäljare.

4.6.5 Batteri

Batteriet är säkert att använda när följande uppfylls:

- Batteriet är oskadat.
- Batteriet är rent och torrt.
- Batteriet fungerar och har inte modifierats.

▲ VARNING

- Om batteriet inte är i ett säkert skick kan det inte längre fungera på ett säkert sätt. Personer kan skadas allvarligt.
 - ▶ Arbeta bara med ett oskadat och fungerande batteri.
 - ▶ Ladda inte trasiga eller skadade batterier.
 - ▶ Rengör batteriet om det är smutsigt.
 - ▶ Låt batteriet torka om det är blött eller fuktigt  20.6.
 - ▶ Gör inga ändringar på batteriet.
 - ▶ Stick inte in föremål i hålen på batteriet.
 - ▶ Låt inte de elektriska kontakterna på batteriet komma i kontakt med metallföremål eftersom det kan leda till kortslutning.
 - ▶ Öppna inte batteriet.
 - ▶ Byt ut utslitna eller skadade informations-skyltar.
- Det kan läcka ut vätska ur ett trasigt batteri. Om vätskan kommer i kontakt med huden eller ögonen kan huden eller ögonen bli irriterade.

- ▶ Undvik kontakt med vätskan.
- ▶ Om du fått vätska på huden: Tvätta de berörda ställena med rikligt med vatten och tvål.
- ▶ Vid kontakt med ögonen: Skölj ögonen med rikligt med vatten i minst 15 minuter och kontakta läkare.
- Ett trasigt eller skadat batteri kan lukta konstigt, ryka eller brinna. Detta kan orsaka allvarliga personskadorna eller dödsfall och saksador kan uppstå.
 - ▶ Om batteriet luktar konstigt eller ryker: Använd inte batteriet och håll det borta från brännbart material.
 - ▶ Om batteriet börjar brinna, försök att släcka branden med en brandsläckare eller vatten.

4.6.6 Laddare

Laddaren är säker att använda när följande villkor är uppfyllda:

- Laddaren är oskadad.
- Laddaren är ren och torr.

▲ VARNING

- Vid icke-säker användning fungerar eventuellt inte komponenterna och säkerhetsanordningarna korrekt. Personer kan skadas allvarligt eller förolyckas.
 - ▶ Använd bara en oskadad laddare.
 - ▶ Om laddaren är smutsig eller blöt: Rengör laddaren och låt den torka.
 - ▶ Modifiera inte laddaren.
 - ▶ Stick inte in föremål i hålen på laddaren.
 - ▶ Låt inte de elektriska kontakterna i laddaren komma i kontakt med metallföremål eftersom det kan leda till kortslutning.
 - ▶ Öppna inte laddaren.

4.7 Arbeta

▲ VARNING

- I vissa situationer kan det vara svårt att koncentrera sig. Det kan leda till att man snubblar, ramlar och skadas allvarligt.
 - ▶ Arbeta lugnt och metodiskt.
 - ▶ Om ljusförhållandena och siktförhållandena är dåliga: Arbeta inte med motorlien.
 - ▶ Använd motorlien ensam.
 - ▶ För skärverktyget nära marken och vågrätt mot den.
 - ▶ Var uppmärksam på hinder.
 - ▶ Stå på marken och ha god balans när du arbetar.
 - ▶ Om du börjar bli trött: Ta en paus i arbetet.

- Användaren kan skära sig på det roterande skärverktyget. Det kan leda till att användaren skadas allvarligt.
 - ▶ Vidrör inte det roterande skärverktyget.
 - ▶ Om skärverktyget blockeras av ett föremål: Stäng av motorlien och ta ut batteriet. Ta sedan bort föremålet.
- Om motorlien förändras eller betar sig konstigt under arbetet kan den vara i ett osäkert skick. Detta kan orsaka allvarliga personskador och materialskador.
 - ▶ Avsluta arbetet, ta ur batteriet och kontakta en STIHL-återförsäljare.
- Motorlien kan vibrera under arbetet.
 - ▶ Använd handskar.



- ▶ Ta paus i arbetet.
- ▶ Om du får problem med blodcirkulationen: Uppsök läkare.
- Om skärverktyget träffar ett främmande föremål under arbetet kan detta eller delar av detta slungas iväg med hög hastighet. Detta kan orsaka personskador och saksador.
 - ▶ Ta bort främmande föremål från arbetsområdet.
- Om det roterande skärverktyget träffar ett hårt föremål kan gnistor bildas och skärverktyget skadas. Gnistorna kan orsaka brand i brännbar miljö. Detta kan orsaka allvarliga personskador eller dödsfall och saksador.
 - ▶ Arbeta inte i brännbar miljö.
 - ▶ Kontrollera att skärverktyget är i ett säkert skick.
- När strömbrytaren släpps fortsätter skärverktyget att röra sig en stund. Personer kan skadas allvarligt.
 - ▶ Vänta tills skärverktyget inte längre roterar.
- I en farlig situation kan man få panik och kan eventuellt inte få av sig ryggsäcken. Det kan leda till att användaren skadas allvarligt.
 - ▶ Öva på att ta av dig ryggsäcken.

4.8 Reaktionskrafter

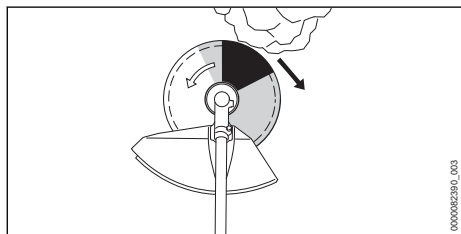

Kast kan uppstå av följande orsaker:

- Ett roterande skärverktyg av metall träffar ett hårt motstånd i det gråmarkerade området eller i det svartmarkerade område och bromsar snabbt upp.
- Det roterande skärverktyget av metall kläms.

Den största faran för ett bakslag är i det svartmarkerade området.

▲ VARNING

- Av dessa anledningar kan rotationsrörelsen på skärverktyget bromsas upp håftigt eller stoppas och skärverktyget kan stötas åt höger i riktning mot användaren (svart pil). Användaren kan förlora kontrollen över motorlien. Personer kan skadas allvarligt eller förolyckas.
 - ▶ Håll i motorlien med båda händerna.
 - ▶ Arbeta enligt anvisningarna i den här bruksanvisningen.
 - ▶ Arbeta inte med det svartmarkerade området.
 - ▶ Använd en kombination av skärverktyg, skydd och ryggsäck som anges i den här bruksanvisningen.
 - ▶ Slipa verktyget av metall korrekt.
 - ▶ Arbeta med fullgas.

4.9 Ladda

▲ VARNING

- Under laddningen kan det bildas lukt eller rök om laddaren är trasig eller defekt. Det kan leda till personskador eller materialskador.
 - ▶ Dra ut kontakten ur eluttaget.
- Laddaren kan överhettas och orsaka brand om värmen inte avleds korrekt. Det kan leda till allvarliga personskador, dödsfall eller materialskador.
 - ▶ Täck inte över laddaren.

4.10 Elanslutning

Det kan uppstå kontakt med strömförande komponenter av följande orsaker:

- Anslutningskabeln eller förlängningskabeln är skadad.
- Anslutningskabelns eller förlängningskabelns kontakt är skadad.
- Eluttaget är inte korrekt installerat.

▲ FARA

- Kontakt med strömförande komponenter kan leda till elstöt. Användaren kan skadas allvarligt eller förolyckas.
 - ▶ Kontrollera att anslutningskabeln, förlängningskabeln och kontaktorna är oskadade.



Om anslutningskabeln eller förlängningskabeln är defekt eller skadad:

- ▶ Rör inte vid det skadade stället.
- ▶ Dra ut kontakten ur eluttaget.
- ▶ Berör endast anslutningskabel, förlängningskabel och kontakter med torra händer.
- ▶ Anslut anslutningskabelns eller förlängningskabelns elkontakt till ett korrekt installerat och säkrat eluttag med skyddskontakt.
- ▶ Anslut laddaren via en jordfelsbrytare (30 mA, 30 ms).
- En skadad eller olämplig förlängningskabel kan orsaka elstöt. Personer kan skadas allvarigt eller förolyckas.
 - ▶ Använd en förlängningskabel med rätt ledartvärnsnitt,  20.4.

⚠ VARNING

- Under laddningen kan fel nätspänning eller fel nätfrekvens leda till överspänning i laddaren. Laddaren kan skadas.
 - ▶ Kontrollera att elnätets nätspänning och nätfrekvens överensstämmer med uppgifterna på laddarens typskylt.
- Om laddaren ansluts till ett grenuttag kan elektriska komponenter överbelastas under laddningen. De elektriska komponenterna kan överhettas och orsaka brand. Detta kan orsaka allvarliga personskador eller dödsfall och saksador kan uppstå.
 - ▶ Säkerställ att de maximala effektingivelseerna på grenuttaget inte överskrider av effekten på typskylten för laddaren tillsammans med effekten hos alla övriga elektriska apparater som är anslutna till grenuttaget.
- En felaktigt dragen anslutningskabel och förlängningskabel kan skadas och man kan snubbla. Personer kan skadas och anslutningskabeln eller förlängningskabeln kan skadas.
 - ▶ Dra och märk ut anslutningskabeln och förlängningskabeln så att ingen kan snubbla.
 - ▶ Dra anslutningskabeln och förlängningskabeln så att de inte spänns eller fastnar.
 - ▶ Dra anslutningskabeln och förlängningskabeln så att de inte kan skadas, vikas, krossas eller nötas.
 - ▶ Skydda anslutningskabeln och förlängningskabeln från värme, olja och kemikalier.
 - ▶ Dra anslutningskabeln och förlängningskabeln på ett torrt underlag.
- Förlängningskabeln blir varm under arbetet. Om värmen inte kan avledas kan det leda till brand.

- ▶ Om en kabeltrumma används: Linda ut kabeltrumman helt.
- Om det finns elektriska ledningar och rör i väggen kan dessa skadas om laddaren monteras på väggen. Kontakt med elektriska ledningar kan leda till en elektrisk stöt. Detta kan orsaka allvarliga personskador och materialskador.
 - ▶ Kontrollera att det inte finns några elektriska ledningar och rör i väggen på det avsedda stället.
- Om laddaren inte är monterad på väggen på det sätt som beskrivs i denna bruksanvisning kan laddaren eller batteriet falla ner eller så kan laddaren bli för het. Detta kan orsaka personskador och saksador.
 - ▶ Montera laddaren på ett sådant sätt på väggen som det beskrivs i denna bruksanvisning.
- Om laddaren monteras på väggen med batteriet isatt kan batteriet ramla ur laddaren. Detta kan orsaka personskador och saksador.
 - ▶ Montera först laddaren på väggen och sätt sedan in batteriet.

4.11 Transport

4.11.1 Motorlie

⚠ VARNING

- Växelhuset kan bli varmt under arbetet. Användaren kan bränna sig.
 - ▶ Berör inte varmt växelhus.



- Motorlien kan välta eller röra sig under transporten. Detta kan orsaka personskador och saksador.



- ▶ Ta ut batteriet.
- ▶ Om ett skärverktyg av metall är monterat: Montera transportskydd.
- ▶ Säkra motorlien med spännremmar, remmar eller ett nät så att den inte kan falla eller komma i rörelse.

4.11.2 Batteri

⚠ VARNING

- Batteriet är inte skyddat mot all påverkan från omgivningen. Batteriet kan skadas och saksador kan uppstå om batteriet utsätts för specifik miljöpåverkan.
 - ▶ Transportera inte batteriet om det är skadat.

- Batteriet kan välta eller röra sig under transporten. Detta kan orsaka personskador och saksador.
 - ▶ Se till att batteriet inte kan röra sig i förpackningen.
 - ▶ Se till att förpackningen inte kan röra sig.

4.11.3 Laddare

▲ VARNING

- Laddaren kan välta eller röra sig under transporten. Detta kan orsaka personskador och saksador.
 - ▶ Dra ut kontakten ur eluttaget.
 - ▶ Ta ut batteriet.
 - ▶ Säkra laddaren med spännband, remmar eller ett nät så att den inte kan falla eller komma i rörelse.
- Bär inte laddaren i anslutningskabeln. Anslutningskabeln och laddaren kan skadas.
 - ▶ Linda upp anslutningskabeln och fäst den i laddaren.

4.12 Förvaring

4.12.1 Motorlie

▲ VARNING

- Barn känner inte till och kan inte bedöma farorna med motorlien. Barn kan skadas allvarligt.
 - ▶ Ta ut batteriet.
- ▶ Om ett skärverktyg av metall är monterat: Montera transportskydd.
- ▶ Förvara motorlien utom räckhåll för barn.
- De elektriska kontakterna på motorlien och metallkomponenter kan korrodera på grund av fukt. Motorlien kan skadas.



- ▶ Ta ut batteriet.
- ▶ Förvara motorlien på en ren och torr plats.

4.12.2 Batteri

▲ VARNING

- Barn kan inte förstå och bedöma farorna med batteriet. Barn kan skadas allvarligt.
 - ▶ Förvara batteriet utom räckhåll för barn.
- Batteriet är inte skyddat mot all påverkan från omgivningen. Batteriet kan skadas irreparabelt om det utsätts för viss påverkan från omgivningen.

- ▶ Förvara batteriet på en ren och torr plats.
- ▶ Förvara batteriet i ett stängt utrymme.
- ▶ Förvara inte batteriet tillsammans med motorlien.
- ▶ Om batteriet förvaras i laddaren: Dra ut elkontakten och förvara batteriet med en laddningsnivå mellan 40 % och 60 % (2 LED-lampor som lyser grönt).
- ▶ Förvara inte batteriet utanför de angivna temperaturgränserna, 20.5.

4.12.3 Laddare

▲ VARNING

- Barn förstår inte och kan inte bedöma farorna med laddaren. Barn kan skadas allvarligt eller dödas.
 - ▶ Dra ur nätkontakten.
 - ▶ Förvara laddaren utom räckhåll för barn.
- Laddaren är inte skyddad mot påverkan från omgivningen. Laddaren kan skadas om den utsätts för påverkan från omgivningen.
 - ▶ Dra ur nätkontakten.
 - ▶ Om laddaren är varm: Låt laddaren svalna.
 - ▶ Förvara laddaren på en ren och torr plats.
 - ▶ Förvara laddaren i ett stängt rum.
 - ▶ Förvara inte laddaren utanför de angivna temperaturgränserna, 20.5.
- Bär inte laddaren i anslutningskabeln och låt den inte hänga i den. Anslutningskabeln och laddaren kan skadas.
 - ▶ Grip tag och håll laddaren i huset. Det finns ett handtag för att enkelt lyfta laddaren.
 - ▶ Fäst laddaren på väggfästet.

4.13 Rengöring, underhåll och reparation

▲ VARNING

- Om batteriet sitter i under rengöring, underhåll eller reparation kan motorlien plötsligt starta. Detta kan orsaka allvarliga personskador och materialsador.



- ▶ Ta ut batteriet.

- Växelhuset kan bli varmt under arbetet. Användaren kan bränna sig.

- ▶ Vidrör inte ett varmt växelhus.



- Aggressiva rengöringsmedel, rengöring med en vattenstråle eller vassa föremål kan skada motorlien, skyddet, skärverktyget eller batteriet. Om motorlien, skyddet, skärverktyget eller

batteriet inte rengörs på rätt sätt slutar eventuellt komponenterna och säkerhetsanordningarna att fungera. Personer kan skadas allvarligt.

- ▶ Rengör motorlien, skyddet, skärverktyget och batteriet enligt anvisningarna i den här bruksanvisningen.
- Om motorlien, skyddet, skärverktyget eller batteriet inte underhålls eller repareras ordentligt, kan det hända att komponenter och säkerhetsanordningar inte längre fungerar korrekt. Personer kan skadas allvarligt eller förolyckas.
 - ▶ Underhåll eller reparera inte motorlien, skyddet eller batteriet själv.
 - ▶ Om motorlien, skyddet eller batteriet måste underhållas eller repareras: Kontakta en STIHL-återförsäljare.
 - ▶ Underhåll skärverktyget enligt beskrivningen i bruksanvisningen eller på förpackningen till skärverktyget som används.
- Vid rengöring eller underhåll av skärverktyget kan man skära sig på de vassa eggarna. Användaren kan skadas.



- ▶ Använd arbetshandskar av slitstarkt material.

5 Förbered motorlien

5.1 Förbereda motorlien

Före varje användning måste följande steg utföras:

- ▶ Kontrollera att följande komponenter befinner sig i säkert skick:
 - Motorlie, 4.6.1.
 - Skydd, 4.6.2.
 - Klipphuvud eller skärverktyg av metall, 4.6.3 eller 4.6.4.
 - Batteri, 4.6.5.
- ▶ Kontrollera batteriet, 11.2.
- ▶ Ladda batteriet helt, 6.2.
- ▶ Rengör motorlien, 16.1.
- ▶ Montera tvåhandshandtaget, 7.3.
- ▶ Välj kombination av skärverktyg, skydd och ryggsäck, 21.1.
- ▶ Montera skyddet, 7.1.
- ▶ Montera klipphuvud eller skärverktyg av metall, eller 7.4.3.
- ▶ Ta på och ställ in ryggsäcken, 8.1.
- ▶ Ställ in tvåhandshandtaget, 8.2.
- ▶ Balansera motorlien, 8.3.
- ▶ Kontrollera manöverdonen, .

- ▶ Om de här stegen inte kan genomföras: Använd inte motorlien och uppsök en STIHL-återförsäljare.

6 Ladda batteriet och lampor

6.1 Montera laddaren på väggen

Laddaren kan monteras på en vägg.

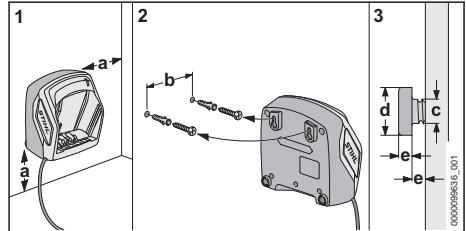

- ▶ Montera laddaren på väggen enligt följande:
 - Lämpligt fastsättningsmaterial används.
 - Laddaren är vägrät.
- Bibehåll följande mått:
- a = minst 100 mm
 - b (för AL 101) = 75 mm
 - b (för AL 301, AL 501) = 100 mm
 - c = 4,5 mm
 - d = 9 mm
 - e = 2,5 mm

6.2 Ladda batteriet

Laddningstiden beror på olika faktorer som batteriets temperatur eller omgivningstemperaturen. Följ de rekommenderade temperaturintervallen för optimal prestanda 20.6. Den faktiska laddningstiden kan avvika från den angivna laddningstiden. Laddningstiden anges på www.stihl.com/charging-times.

Om kontakten sitter i ett eluttag och batteriet sätts in i laddaren startar laddningen automatiskt. När batteriet är helt laddat stängs laddaren av automatiskt.

Batteriet och laddaren blir varma under laddningen.

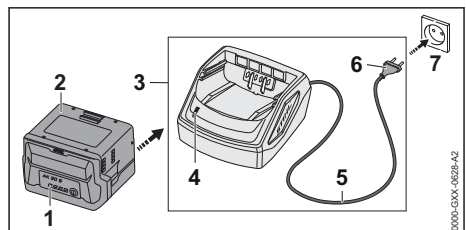

- ▶ Sätt i elkontakten (6) i ett eluttag (7) som du lätt kommer åt.
Laddaren (3) gör ett självtest. Lampan (4) lyser grönt i ca 1 sekund och rött i ca 1 sekund.
- ▶ Dra anslutningskabeln (5).
- ▶ Sätt i batteriet (2) i laddarens (3) styrningar och tryck in det så långt det går.
LED-lampan (4) lyser grönt. LED-lamporna (1) lyser grönt och batteriet (2) laddas.
- ▶ Om LED-lampan (4) och LED-lamporna (1) inte längre lyser: Batteriet (2) är helt laddat och kan tas ut ur laddaren (3)
- ▶ Om laddaren (3) inte längre ska användas: Dra ut elkontakten (6) ur eluttaget (7).

6.3 Visa laddningsnivån

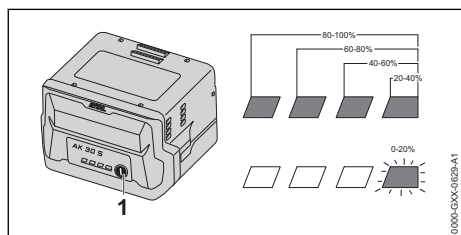

- ▶ Tryck på tryckknappen (1).
LED-lamporna lyser grönt i ca 5 sekunder och visar laddningsstatus.
- ▶ Om höger LED-lampa blinkar grönt: Ladda batteriet.

6.4 Lampor på batteriet

Lamporna indikerar batteriets laddning och fel. Lamporna kan lysa eller blinka rött eller grönt.

Om lamporna lyser eller blinkar grönt indikeras batterinivån.

- ▶ Om lamporna lyser eller blinkar rött: Åtgärda felen. 19.1.
Det finns ett fel på motorlien eller batteriet.

6.5 Lampa på laddaren

Lampan visar laddarens status.

Om lampan lyser grönt laddas batteriet.

- ▶ Om lampan blinkar rött: Åtgärda fel.
Fel på laddaren.

7 Montera motorlien

7.1 Montera skyddet

- ▶ Stäng av motorlien och ta ut batteriet.

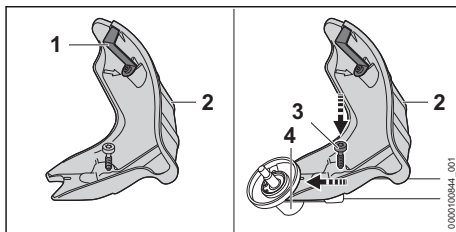

Kapningskniven (1) sitter redan i skyddet (2) och får inte demonteras.

- ▶ Tryck in skyddet (2) så långt det går i styrningarna på växelhuset.
- ▶ Skruva i skruven (3) och dra åt.

7.2 Demontera skyddet

- ▶ Stäng av motorlien och ta ut batteriet.

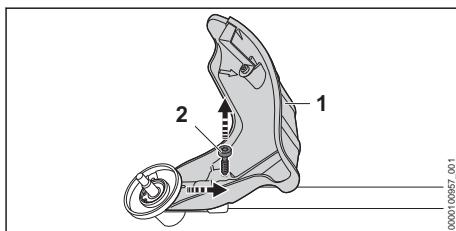

- ▶ Skruva ut skruven (2).
- ▶ Dra av skyddet (1).

7.3 Montera tvåhandshandtaget

- ▶ Stäng av motorlien och ta ut batteriet.

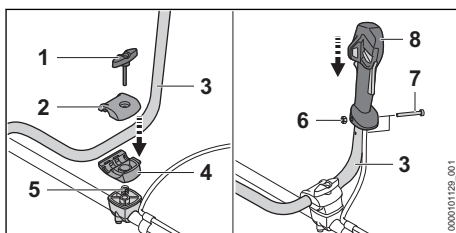

- ▶ Skruva av vredet (1).
- ▶ Demontera fästena (2 och 4).
- ▶ Sätt in handtagsskaftet (3) i det nedre fästet (4).
- ▶ Sätt på det övre fästet (2).
- ▶ För in fjädern (5) underifrån i det nedre fästet (4).
- ▶ Placera fästena (2 och 4) på skaftet och skruva in vredet (1).
- ▶ Vrid handtagsskaftet (3) uppåt.
- ▶ Dra åt vredet (1).
- ▶ Skruva ut skruven (6).

- ▶ Sätt manöverhandtaget (8) på handtagsskaffet (3) så att hålet i manöverhandtaget är mitt för hålet i handtagsskaffet och så att strömbrytaren pekar mot växelhuset.
- ▶ Sätt i muttern (7).
- ▶ Skruva i skruven (6) och dra åt ordentligt.

Tvåhandshandtaget behöver inte demonteras igen.

7.4 Sätt på och ta av klipphuvudet

7.4.1 Montera klipphuvudet

- ▶ Stäng av motorlien och ta ut batteriet.

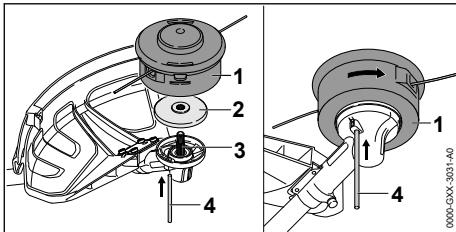

- ▶ Läggs trycktallriken (2) på axeln (3) så att den mindre diametern pekar uppåt.
- ▶ Sätt klipphuvudet (1) på axeln (3) och vrid det för hand moturs.
- ▶ Tryck in dornen (4) i hålet tills det tar stopp och håll den nedtryckt.
- ▶ Vrid klipphuvudet (1) moturs tills dornen (4) hakar i.
Axeln (3) är blockerad.
- ▶ Dra åt klipphuvudet (1) ordentligt för hand.
- ▶ Dra av dornen (4).

7.4.2 Demontera klipphuvudet

- ▶ Stäng av motorlien och ta ut batteriet.
- ▶ Tryck in dornen så långt det går i hålet och håll den nedtryckt.
- ▶ Vrid klipphuvudet tills dornen hakar i.
Axeln är blockerad.
- ▶ Vrid ur klipphuvudet medurs.
- ▶ Ta av tryckplattan.
- ▶ Dra av dornen.

7.4.3 Montera skärverktyget av metall

- ▶ Stäng av motorlien och ta ut batteriet.

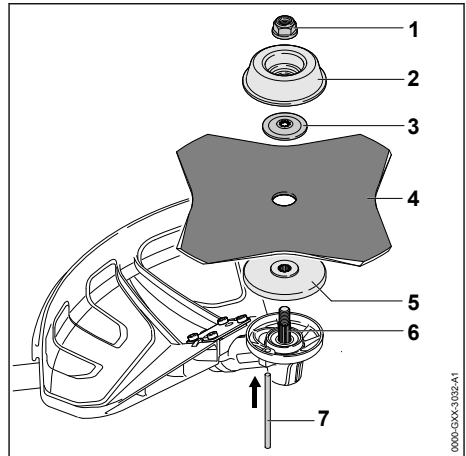

- ▶ Läggs tryckplattan (5) på axeln (6) så att den mindre diametern pekar uppåt.
- ▶ Läggs skärverktyget av metall (4) på tryckplattan (5). Om ett cirkelsågblad eller ett gräsklippningsblad med mer än 4 eggar används: Rikta eggarna på ett sådant sätt att de pekar i samma riktning som pilen för skyddets rotationsriktning.
- ▶ Placera tryckskivan (3) på skärverktyget av metall (4) så att välvingen pekar uppåt.
- ▶ Läggs löptallriken (2) på tryckskivan (3) så att den stängda sidan pekar uppåt.
- ▶ Tryck in dornen (7) så långt det går i hålet och håll den nedtryckt.
- ▶ Vrid skärverktyget av metall (4) moturs tills dornen (7) hakar i.
Axeln (6) är blockerad.
- ▶ Skruva på muttern (1) moturs och dra åt.
- ▶ Dra av dornen (7).

7.4.4 Demontera skärverktyget av metall

- ▶ Stäng av motorlien och ta ut batteriet.
- ▶ Tryck in dornen så långt det går i hålet och håll den nedtryckt.
- ▶ Vrid skärverktyget av metall medurs tills dornen hakar i.
Axeln är blockerad.
- ▶ Skruva loss muttern medurs.
- ▶ Ta bort fästdelarna, skärverktyget av metall och tryckplattan.
- ▶ Dra av dornen.

8 Ställ in motorlien för användaren

8.1 Ta på och ställ in ryggsäcken

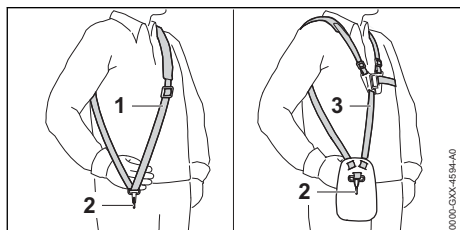

- ▶ Ta på den enkla axelremmen (1) eller den dubbla axelremmen (3).
- ▶ Ställ in den enkla axelremmen (1) eller den dubbla axelremmen (3) så att karbinhaken (2) befinner sig ungefär en handbredd under höger höft.

Ytterligare ryggsäckar som får användas anges i den här bruksanvisningen, 21.1.

8.2 Ställa in tvåhandshandtaget

Tvåhandshandtaget kan ställas in i olika lägen beroende på hur lång användaren är.

- ▶ Stäng av motorlien och ta ut batteriet.
- ▶ Fäst motorlien i bäroglan i ryggsäckens karbinhake.

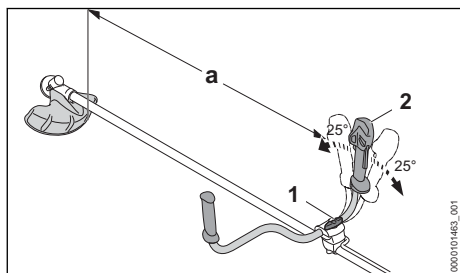

- ▶ Lossa vredet (1).
- ▶ Ställ tvåhandshandtaget (2) i rätt läge.
- ▶ Fäll tvåhandshandtaget (2) så att avståndet (a) på minst 750 mm inte underskrids.
- ▶ Dra åt vredet (1) ordentligt.

8.3 Balansera motorlien

Batteriet och skärverktøget påverkar motorliens balans. Motorlien måste balanseras med skärverktøget och batteri monterat.

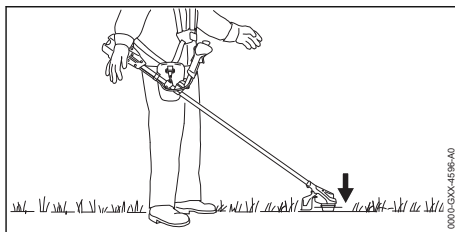

Skärverktøget måste vila lätt mot marken.

- ▶ Stäng av motorlien.

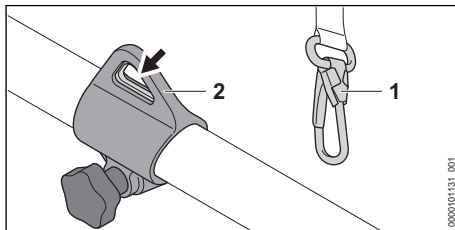

- ▶ Fäst lyftöglan (2) i karbinhaken (1).
- ▶ Låt motorlien pendla.
- ▶ Om skärverktøgets läge måste anpassas i utpendlat tillstånd:

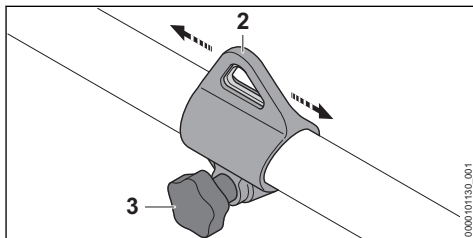

- ▶ Lossa skruven (3).
- ▶ Flytta lyftöglan (2) på skaftet på ett sådant sätt att rätt läge uppnås i utpendlat tillstånd.
- ▶ Dra åt skruven (3) hårt.

9 Sätt in och ta ut batteriet

9.1 Sätta i batteriet

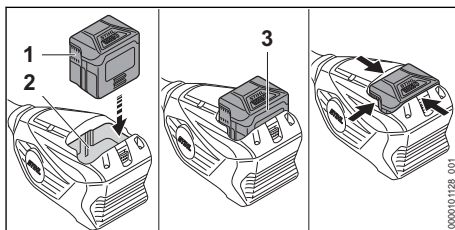

- ▶ Tryck in batteriet (1) i batterifacket (2) tills du hör ett klick.
Pilarna (3) på batteriet (1) är fortfarande synliga och batteriet (1) sitter fast i batterifacket (2). Det finns ingen elektrisk kontakt mellan motorlien och batteriet (1).
- ▶ Tryck in batteriet (1) så långt det går i batterifacket (2).
Batteriet (1) hakar i med ett klick och är kant i kant med motorliens hus.

9.2 Ta ut batteriet

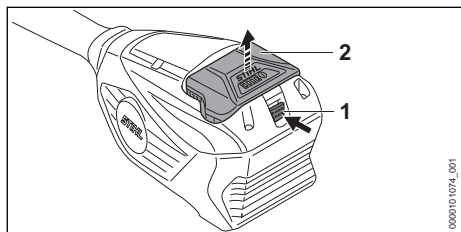

- ▶ Tryck på spärrarmen (1).
Batteriet (2) har lossats och kan tas ut.

10 Sätt på och stäng av motorlien

10.1 Sätta på motorlien

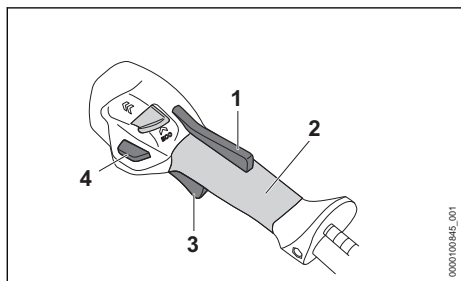

- ▶ Håll motorlien med höger hand på manöverhandtaget så att tummen omsluter greppytan (2) på manöverhandtaget.
- ▶ Håll motorlien med den vänstra handen i handtaget så att tummen ligger runt handtaget.
- ▶ Tryck och håll ned ergo-spaken (1) med handen.
- ▶ Tryck på upplåsningsknappen (4).
- ▶ Tryck på strömbrytaren (3) med pekfingeret och håll den intryckt.
Motorlien accelererar och skärverktuget roterar.

Ju längre ner strömbrytaren (3) trycks, desto snabbare roterar skärverktuget.

Motorlien identifierar på den maximala effektnivån det monterade skärverktuget och ställer automatiskt in den korrekta högsta hastigheten.

10.2 Stäng av motorlien

- ▶ Släpp strömbrytaren och ergo-spaken.
- ▶ Vänta tills skärverktuget inte längre roterar.
- ▶ Om skärverktuget fortsätter att rotera: ta bort batteriet och kontakta en STIHL-återförsäljare.
Motorlien är defekt.

11 Kontrollera motorlien och batteriet

11.1 Kontrollera manöverdonen

Upplåsningsknapp, ergo-spak och strömbrytare

- ▶ Ta ut batteriet.
- ▶ Försök att trycka på strömbrytaren utan att trycka på Ergo-spaken.
- ▶ Om det går att trycka in strömbrytaren: Använd inte motorlien och kontakta en STIHL-återförsäljare.
Strömbrytarspärren är defekt.
- ▶ Tryck på ergo-spaken och håll kvar.
- ▶ Tryck på strömbrytaren och släpp igen.
- ▶ Om strömbrytaren, Ergo-spaken eller upplåsningsknappen är tröga eller inte fjädrar tillbaka i utgångsläget: Använd inte motorlien och kontakta en STIHL-återförsäljare.
Strömbrytaren, ergo-spaken eller upplåsningsknappen är defekt.

Sätta på motorlien

- ▶ Sätt i batteriet.
- ▶ Tryck på ergo-spaken och håll kvar.
- ▶ Tryck på upplåsningsknappen.
- ▶ Tryck på strömbrytaren och håll kvar.
Skärverktuget roterar.
- ▶ Om 3 LED-lampor blinkar rött på batteriet: Ta ut batteriet och kontakta en STIHL-återförsäljare.
Det finns ett fel på motorlien.
- ▶ Släppa strömbrytaren.
Skärverktuget slutar rotera efter en liten stund.
- ▶ Om skärverktuget fortsätter att rotera: ta bort batteriet och kontakta en STIHL-återförsäljare.
Motorlien är defekt.

11.2 Kontrollera batteriet

- ▶ Tryck på tryckknappen på batteriet.
Om lamporna lyser eller blinkar.

- Om lamporna inte lyser eller blinkar: Använd inte batteriet och uppsök en STIHL-återförsäljare.
Fel på batteriet.

12 Arbeta med motorlien

12.1 Hålla i och styra motorlien

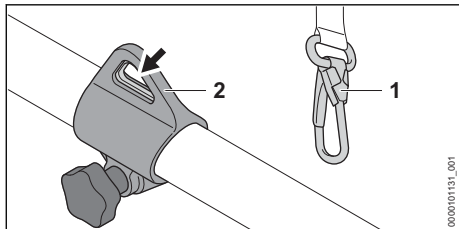

- Fäst lyftöglan (2) i karbinhaken (1).

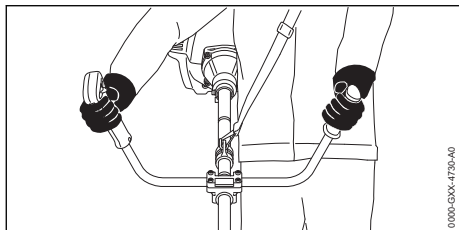

- Håll motorlien med höger hand på manöverhandtaget så att tummen omsluter greppytan på manöverhandtaget.
- Håll motorlien med vänster hand i handtaget så att tummen ligger runt handtaget.

12.2 Ställa in effektnivå

2 effektnivåer kan ställas in beroende på användningen. Effektnivåreglaget (1) läge visar inställd effektnivå.

Den inställda effektnivån påverkar batteriets användningstid.



: ECO-läge, låg effekt



: Högsta effektnivå, maximal effekt

Om du har valt den högsta effektnivån registrerar motorlien det monterade skärverktyget och ställer in passande maxvarvtal för kniven automatiskt.

Om du har valt ECO-läget sänks varvtalet.

Därmed kan batteriets användningstid förlängas.

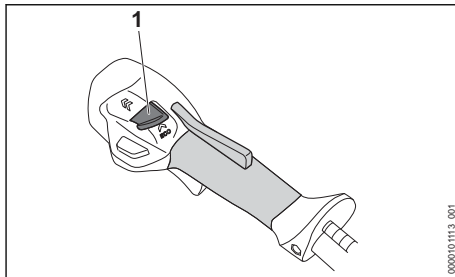

- Skjut effektnivåreglaget (1) till den önskade positionen med tummen.

12.3 Klippning

Skärverktygets avstånd till marken bestämmer klipphöjden.

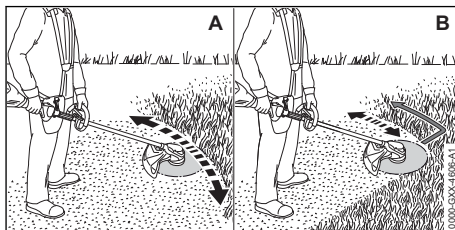

Klippning med ett klipphuvud (A)

- För motorlien fram och tillbaka i en jämn rörelse.
- Gå framåt långsamt och kontrollerat.

Klippning med ett gräsklippningsblad (B)

- Klipp med den vänstra delen av skärverktyget av metall.
- Gå framåt långsamt och kontrollerat.

Följ de rekommenderade temperaturintervallen, 20.6, för optimal prestanda.

12.4 Mata fram skärtråd på klipphuvuden AutoCut

- Tryck snabbt det roterande klipphuvudet mot marken.
Ca 30 mm matas fram. Kapningskniven i skyddet kapar automatiskt skärtrådarna till rätt längd.

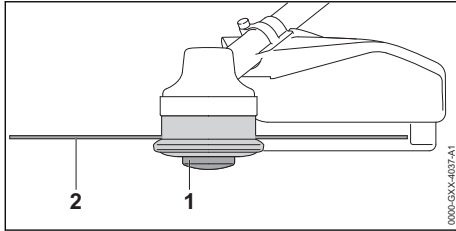

- Om skärtrådarna är kortare än 25 mm kan de inte matas fram automatiskt.
- ▶ Stäng av motorlien och ta ut batteriet.
 - ▶ Tryck på spolinsatsen (1) på klipphuvudet och håll kvar.
 - ▶ Dra ut skärtrådarna (2) för hand.
 - ▶ Om skärtrådarna (2) inte längre kan dras ut: Byt spolinsatsen (1) eller klipptrådarna (2). Spolinsatsen är tom.

13 Efter arbetet

13.1 Efter arbetet

- ▶ Stäng av motorlien och ta ut batteriet.
- ▶ Om motorlien är blöt: Låt motorlien torka.
- ▶ Låt batteriet torka om det är blött eller fuktigt  20.6.
- ▶ Rengör motorlien.
- ▶ Rengör skyddet.
- ▶ Rengör skärverktyget.
- ▶ Rengör batteriet.
- ▶ Om ett skärverktyg av metall är monterat: Montera passande transportskydd.

14 Transport

14.1 Transportera motorlien

- ▶ Stäng av motorlien och ta ut batteriet.
- ▶ Om ett skärverktyg av metall är monterat: Montera passande transportskydd.

Bära motorlien

- ▶ Bär motorlien i skaftet med en hand så att skärverktyget pekar bakåt och motorlien är balanserad.

Transportera motorlien i ett fordon

- ▶ Säkra motorlien så att den inte kan välta eller röra sig.

14.2 Transportera batteriet

- ▶ Stäng av motorlien och ta ut batteriet.
- ▶ Kontrollera att batteriet är i ett säkert skick.
- ▶ Se till att batteriet inte kan röra sig i förpackningen.
- ▶ Se till att förpackningen inte kan röra sig.

Batteriet måste transporteras som farligt gods. Batteriet är klassat som UN 3480 (litiumjonbatterier) och har kontrollerats enligt FN:s handbok för testning och kriterier del III, avsnitt 38.3.

Transportföreskrifterna finns angivna på www.stihl.com/safety-data-sheets.

14.3 Transportera laddaren

- ▶ Dra ut kontakten ur eluttaget.
- ▶ Ta ut batteriet.
- ▶ Linda upp anslutningskabeln och fäst den i laddaren.
- ▶ Om laddaren transporteras i ett fordon: Säkra laddaren med spännband, remmar eller ett nät så att den inte kan falla eller komma i rörelse.

15 Förvaring

15.1 Förvara motorlien

- ▶ Stäng av motorlien och ta ut batteriet.
- ▶ Om ett skärverktyg av metall är monterat: Montera passande transportskydd.

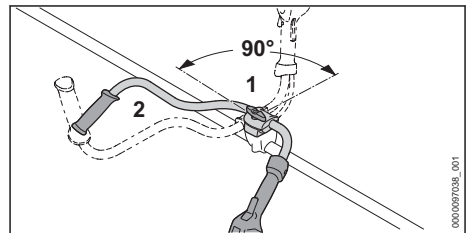

- ▶ Lossa vredet (1) och skruva ur det tills handtagsskaftet (2) kan vridas.
- ▶ Vrid handtagsskaftet (2) 90° medurs och fäll nedåt.
- ▶ Dra åt vredet (1).
- ▶ Förvara motorlien enligt följande:
 - Motorlien kan inte välta eller röra sig.
 - Motorlien är utom räckhåll för barn.
 - Motorlien är ren och torr.
- ▶ Demontera skärverktyget om motorlien ska förvaras längre än 30 dagar.

15.2 Förvara batteriet

STIHL rekommenderar att batteriet förvaras laddat mellan 40 % och 60 % (2 LED-lampor lyser grönt).

- ▶ Förvara batteriet enligt följande:
 - Batteriet är utom räckhåll för barn.
 - Batteriet är rent och torrt.
 - Batteriet befinner sig i ett stängt utrymme.
 - Batteriet är separerat från motorlien.
 - Om batteriet förvaras i laddaren: Dra ut elkontakten och förvara batteriet med en laddningsnivå mellan 40 % och 60 % (2 LED-lampor som lyser grönt).
 - Förvara inte batteriet utanför angivna temperaturgränser,  20.5.

OBS!

- Om batteriet inte förvaras enligt beskrivningen i denna bruksanvisning kan batteriet djupurladdas och därmed skadas irreparabelt.
 - ▶ Ladda urladdat batteri före förvaring. STIHL rekommenderar att batteriet förvaras laddat mellan 40 % och 60 % (2 LED-lampor lyser grönt).
 - ▶ Förvara inte batteriet tillsammans med motorlien.

15.3 Förvara laddaren

- ▶ Dra ut kontakten ur eluttaget.

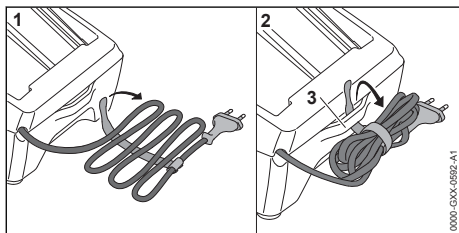

- ▶ Linda upp anslutningskabeln och fäst den i laddaren.
- ▶ Förvara laddaren enligt följande:
 - Förvara laddaren utom räckhåll för barn.
 - Se till att laddaren är ren och torr.
 - Förvara laddaren i ett stängt rum.
 - Låt inte laddaren hänga i anslutningskabeln eller i fästet (3) för anslutningskabeln.
 - Förvara inte laddaren utanför angivna temperaturgränser,  20.5.

16 Rengöring

16.1 Rengöra motorlien

- ▶ Stäng av motorlien och ta ut batteriet.
- ▶ Rengör motorlien med en fuktig trasa.
- ▶ Rengör ventilationsöppningarna med en pensel.
- ▶ Ta bort smuts ur batterifacket och rengör batterifacket med en fuktig trasa.

- ▶ Rengör de elektriska kontaktarna i batterifacket med en pensel eller en mjuk borste.
- ▶ Rengör området under fläkthjulet med en pensel eller en mjuk borste.

16.2 Rengör skyddet och skärverktyget

- ▶ Stäng av motorlien och ta ut batteriet.
- ▶ Rengör skyddet och skärverktyget med en fuktig trasa eller en mjuk borste.

16.3 Rengör batteriet

- ▶ Rengör batteriet med en fuktig trasa.

16.4 Rengör laddaren

- ▶ Dra ut kontakten ur eluttaget.
- ▶ Rengör laddaren med en fuktig trasa.
- ▶ Rengör ventilationsöppningarna med en pensel.
- ▶ Rengör laddarens elektriska kontakter med en pensel eller en mjuk borste.

17 Underhåll

17.1 Underhållsintervall

Underhållsintervallen beror på omgivningsförhållandena och arbetsförhållandena. STIHL rekommenderar följande underhållsintervall:

En gång om året

- ▶ Låt en STIHL-återförsäljare kontrollera motorlien.

17.2 Vässa och balansera metall-skärverktyget

Det krävs mycket träning för att vässa och balansera metall-skärverktyget.

STIHL rekommenderar att metall-skärverktyget lämnas in för slipning och balansering hos en STIHL-återförsäljare.

- ▶ Vässa metall-skärverktyget enligt beskrivningen i bruksanvisningen och förpackningen till skärverktyget som används.

18 Reparera

18.1 Reparera motorlie, skärverktyg, batteri och laddare

Användaren kan inte reparera motorlien, skärverktyget, batteriet och laddaren själv.

- ▶ Om motorlien eller skärverktyget är skadat: Använd inte motorlien eller skärverktyget och kontakta en STIHL-återförsäljare.
- ▶ Om batteriet är defekt eller trasigt: byt ut batteriet.

► Om laddaren är defekt eller trasig: Byt ut laddaren.

► Om anslutningskabeln är defekt eller skadad: Använd inte laddaren och låt anslutningskabeln bytas ut av en STIHL-återförsäljare.

19 Felavhjälpning

19.1 Åtgärda fel på motorlien eller batteriet

Fel	LED-lampor på batteriet	Orsak	Åtgärd
Motorlien startar inte.	1 LED-lampa blinkar grönt.	Batteriet är inte tillräckligt laddat.	► Ladda batteriet.
	1 LED-lampa lyser rött.	Batteriet är för varmt eller för kallt.	► Ta ut batteriet. ► Låt batteriet svalna eller bli varmt.
	3 LED-lampor blinkar rött.	Det finns ett fel på motorlien.	► Ta ut batteriet. ► Rengör de elektriska kontakterna i batterifacket. ► Sätt i batteriet. ► Sätt på motorlien. ► Om de 3 LED-lamporna fortfarande blinkar rött: Använd inte motorlien och kontakta en STIHL-återförsäljare.
	3 LED-lampor lyser rött.	Motorlien är överhettad.	► Ta ut batteriet. ► Låt motorlien svalna.
	4 LED-lampor blinkar rött.	Fel på batteriet.	► Ta ur batteriet och sätt i det igen. ► Sätt på motorlien. ► Om de 4 LED-lamporna fortfarande blinkar rött: Använd inte batteriet och kontakta en STIHL-återförsäljare.
		Avbrott i elanslutningen mellan motorlien och batteriet.	► Ta ut batteriet. ► Rengör de elektriska kontakterna i batterifacket. ► Sätt i batteriet.
		Fukt i motorlien eller batteriet.	► Låt motorlien eller batteriet torka, ☞ 20.6.
Motorlien stängs av under drift.	3 LED-lampor lyser rött.	Motorlien är överhettad.	► Ta ut batteriet. ► Låt motorlien svalna.
		Elfel.	► Ta ur batteriet och sätt i det igen. ► Sätt på motorlien.
Motorliens drifttid är för kort.		Batteriet är inte helt laddat.	► Ladda batteriet helt.
		Batteriets livslängd är slut.	► Byt batteriet.
Effektstegen kan inte ställas in.		Strömbrytaren är tryckt och motorlien påslagen.	► Ställ in effektnivån enligt anvisningarna i denna bruksanvisning.
Klipphuvudet kan inte tas bort för hand.		Klipphuvudet är åtdraget för hårt.	► Blockera fläkthjulet med dornen. ► Vrid av klipphuvudet för hand. ► Dra av dornen.
När batteriet sätts in i laddaren laddas det inte.	1 LED-lampa lyser rött.	Batteriet är för varmt eller för kallt.	► Låt batteriet sitta kvar i laddaren. Laddningen startar automatiskt så fort tillåtet temperaturområde uppnåtts.

19.2 Åtgärda fel på laddaren

Fel	LED-lampa på laddaren	Orsak	Åtgärd
Batteriet laddas inte.	LED-lampan blinkar rött.	Elanslutningen mellan laddaren och batteriet har brutits.	<ul style="list-style-type: none"> ▶ Ta ut batteriet. ▶ Rengör de elektriska kontaktarna på laddaren. ▶ Sätt i batteriet.
		Fel på laddaren.	<ul style="list-style-type: none"> ▶ Använd inte laddaren och kontakta en STIHL-återförsäljare.

19.3 Produktsupport och användningshjälp

Produktsupport och användningshjälp finns att få av en STIHL-återförsäljare.

Kontaktuppgifter och mer information finns på <https://support.stihl.com> eller www.stihl.com.

20 Tekniska data

20.1 Motorlie STIHL FSA 80.0

- Godkänt batteri: STIHL AK
- Vikt med det tyngsta kliphuvudet och tillhörande tyngsta skydd, utan batteri: 4,6 kg
- Längd utan skärverktyg: 1775 mm

Drifttiden är angiven på www.stihl.com/battery-life.

20.2 Batteri STIHL AK

- Batteriteknik: litiumjoner
- Spänning: 36 V
- Kapacitet i Ah: se typskylten
- Energiinnehåll i Wh: se typskylten
- Vikt i kg: se typskylten

20.3 Laddare STIHL AL 101

- Märkspänning: se typskylten
- Frekvens: se typskylten
- Märkeffekt: se typskylten
- Laddström: se typskylten

Laddningstiderna anges på www.stihl.com/charging-times.

20.4 Förlängningskablar

Om en förlängningskabel används måste dess ledningar ha åtminstone följande tvärsnitt, beroende på spänningen och längden på förlängningskabeln:

Om märkspänningen på typskylten är 220 V till 240 V:

- Upp till 20 m lång kabel: AWG 15 / 1,5 mm²
- 20 till 50 m lång kabel: AWG 13 / 2,5 mm²

Om märkspänningen på typskylten är 100 V till 127 V:

- Upp till 10 m lång kabel: AWG 14 / 2,0 mm²
- 10 till 30 m lång kabel: AWG 12 / 3,5 mm²

20.5 Temperaturgränser



VARNING

- Batteriet är inte skyddat mot all påverkan från omgivningen. Batteriet kan börja brinna eller explodera om det utsätts för viss påverkan från omgivningen. Personer kan skadas allvarligt och materiella skador kan uppstå.
 - ▶ Batteriet får inte laddas i temperaturer under - 20 °C eller över + 50 °C.
 - ▶ Använd inte motorlien, batteriet eller laddaren i temperaturer under - 20 °C eller över + 50 °C.
 - ▶ Förvara inte motorlien, batteriet eller laddaren i temperaturer under - 20 °C eller över + 70 °C.

20.6 Rekommenderade temperaturintervaller

För optimal prestanda på motorlien, batteriet och laddaren: följ de rekommenderade temperaturintervallen:

- Laddning: + 5 °C till + 40 °C
- Användning: - 10 °C till + 40 °C
- Förvaring: - 20 °C till + 50 °C

Om batteriet laddas, används eller förvaras utanför de rekommenderade temperaturintervallen kan prestandan försämrans.

Om batteriet är vått eller fuktigt ska du låta batteriet torka i minst 48 timmar i en temperatur över 15 °C och under 50 °C och i en luftfuktighet på under 70 %. Högre luftfuktighet kan förlänga torktiden.

20.7 Buller- och vibrationsvärden

K-faktor för ljudtrycksnivån är 2 dB(A). K-faktor för ljudeffektnivån är 2 dB(A). K-faktor för vibrationsvärdena är 2 m/s².

STIHL rekommenderar att man använder hörsel-
skydd.

Användning med ett klipphuvud förutom Poly-Cut 18-2

- Ljudtrycksnivå L_{pA} uppmätt enligt IEC 62841-4-4: 81 dB(A)
- Uppmätt ljudeffektnivå L_{wA} uppmätt enligt IEC 62841-4-4: 94 dB(A)
- Vibrationsvärde a_{hv} uppmätt enligt IEC 62841-4-4:
 - Manöverhandtag: 1,9 m/s²
 - Vänster handtag: 3,2 m/s²

Användning med ett klipphuvud av modell Poly-Cut 18-2

- Ljudtrycksnivå L_{pA} uppmätt enligt IEC 62841-4-4: 82 dB(A)
- Uppmätt ljudeffektnivå L_{wA} uppmätt enligt IEC 62841-4-4: 93 dB(A)
- Vibrationsvärde a_{hv} uppmätt enligt IEC 62841-4-4:
 - Manöverhandtag: 1,3 m/s²
 - Vänster handtag: 1,9 m/s²

Användning med ett skärverktyg av metall

- Ljudtrycksnivå L_{pA} uppmätt enligt IEC 62841-4-4: 81 dB(A)
- Uppmätt ljudeffektnivå L_{wA} uppmätt enligt IEC 62841-4-4: 94 dB(A)

- Vibrationsvärde a_{hv} uppmätt enligt IEC 62841-4-4:
 - Manöverhandtag: 1,4 m/s²
 - Vänster handtag: 2,4 m/s²

De angivna ljud- och vibrationsvärdena har uppmätts enligt ett standardiserat testförfarande och kan användas för att jämföra elektriska apparater. De faktiska ljud- och vibrationsvärdena kan avvika från de angivna värdena beroende på typen av användning och de tillbehör som används. De angivna ljud- och vibrationsvärdena kan användas för att preliminärt uppskatta ljud- och vibrationsbelastningen. Den faktiska ljud- och vibrationsbelastningen måste uppskattas. Här kan man även ta hänsyn till stunder då den elektriska utrustningen är avstängd och när den är på men går utan belastning.

Information om uppfyllandet av arbetsgivardirektivet avseende vibration 2002/44/EG finns på www.stihl.com/vib.

20.8 REACH

REACH är en EG-förordning för registrering, bedömning och godkännande av kemikalier.

Information om REACH-direktivet finns på www.stihl.com/reach.

21 Kombinationer av skärverktyg och skydd

21.1 Kombinationer av skärverktyg, skydd och ryggsäckar

Skärverktyg	Skydd	Ryggsäck
<ul style="list-style-type: none"> – Klipphuvud PolyCut 18-2 (Ø 335 mm) Klipphuvud med "runda, tysta" skärtrådar som är 2,4 mm i diameter: <ul style="list-style-type: none"> – Klipphuvud AutoCut 25-2 – Klipphuvud AutoCut C 26-2 – Klipphuvud AutoCut 27-2 – Klipphuvud DuroCut 20-2 – Klipphuvud SuperCut 20-2 – Klipphuvud TrimCut C 32-2 	<ul style="list-style-type: none"> – Skydd för klipphuvuden (Ø 380 mm) 	<ul style="list-style-type: none"> – Enkel axelrem – Dubbel axelrem med snabblossningsanordning
<ul style="list-style-type: none"> – Gräsklippningsblad 230-2 (Ø 230 mm) – Gräsklippningsblad 230-4 (Ø 230 mm) – Gräsklippningsblad 230-8 (Ø 230 mm) 	<ul style="list-style-type: none"> – Skydd för skärverktyg av metall (Ø 230 mm) 	

Beskrivning av ryggsäckar



Enkel axelrem



Dubbel axelrem

22 Reservdelar och tillbehör

22.1 Reservdelar och tillbehör

STIHL De här symbolerna kännetecknar STIHL-originaldelar och STIHL-originaltillbehör.

STIHL rekommenderar att du använder originaldelar och tillbehör från STIHL.

Reservdelar och tillbehör från andra tillverkare kan inte utvärderas av STIHL i fråga om tillförlitlighet, säkerhet och lämplighet trots pågående marknadsobservation och STIHL kan inte ansvara för användningen av dem.

Originaldelar och tillbehör från STIHL kan köpas hos en STIHL-återförsäljare.

23 Kassering

23.1 Kassera motorlien, batteriet och laddaren

Information om avfallshantering finns att få hos kommunförvaltningen eller en STIHL-återförsäljare.

Icke fackmannamässig kassering kan skada hälsan och miljön.

- ▶ Avfallshandla STIHLs produkter, inklusive förpackningar, enligt lokala föreskrifter på därför avsedd återvinningsstation.
- ▶ Släng inte produkten i hushållsavfallet.

24 EU-försäkran om överensstämmelse

24.1 Motorlie STIHL FSA 80.0

ANDREAS STIHL AG & Co. KG
Badstraße 115
D-71336 Waiblingen
Tyskland

intygar på eget ansvar att

- Konstruktionstyp: batteridriven motorlie
- Maskinkategori: röjsåg, grästrimmer
- Fabrikat: STIHL
- Typ: FSA 80.0
- Serieidentifiering: FA08

motsvarar bestämmelserna i direktiv 2011/65/EU, 2006/42/EG, 2014/30/EU samt 2000/14/EG och har utveckats och tillverkats i överensstämmelse med de versioner av följande

standarder som gällde vid produktionsdatumet: EN 55014-1, EN 55014-2 och EN 62841-1 och ISO 12100 enligt IEC 62841-4-4, EN 60335-1 och EN 50636-2-91.

Beräkning av uppmätt och garanterad ljudeffektnivå har gjorts enligt direktiv 2000/14/EG, bilaga VI.

Anmält organ: VDE Prüf- u. Zertifizierungsinstitut GmbH, Merianstraße 28, 63069 Offenbach am Main, Tyskland

- Uppmätt ljudeffektnivå: 94 dB(A)
- Garanterad ljudeffektnivå: 96 dB(A)

Den tekniska dokumentationen förvaras hos avdelningen för produktgodkännande hos ANDREAS STIHL AG & Co. KG.

Tillverkningsår, tillverkningsland samt serienummer anges på motorlien.

Waiblingen, 2022-10-15

ANDREAS STIHL AG & Co. KG

enligt fullmakt 

Robert Olma, Vice President, Regulatory Affairs & Global Governmental Relations

25 UKCA-konformitetsdeklaration

25.1 Motorlie STIHL FSA 80.0

**UK
CA**

ANDREAS STIHL AG & Co. KG
Badstraße 115
D-71336 Waiblingen

Tyskland

intygar på eget ansvar att

- Konstruktionstyp: batteridriven motorlie
- Maskinkategori: röjsåg, grästrimmer
- Fabrikat: STIHL
- Typ: FSA 80.0
- Serieidentifiering: FA08

uppfyller bestämmelserna i UK-förordningarna The Restriction of the Use of Certain Hazardous Substances in Electrical and Electronic Equip-

ment Regulations 2012, Supply of Machinery (Safety) Regulations 2008, Electromagnetic Compatibility Regulations 2016 och Noise Emission in the Environment by Equipment for use Outdoors Regulations 2001 och har utvecklats och tillverkats i överensstämmelse med de versioner av följande standarder som gällde vid produktionsdatumet: EN 55014-1, EN 55014-2, EN 62841-1 och ISO 12100 enligt IEC 62841-4-4, EN 60335-1 och EN 50636-2-91.

Beräkning av uppmätt och garanterad ljudeffektnivå har gjorts enligt UK-förordning Noise Emission in the Environment by Equipment for use Outdoors Regulations 2001, Schedule 9.

Anmält organ: AnP Certification Limited, 2 Parkfield Street, Rusholme, Manchester M 14 4PN
– Uppmätt ljudeffektnivå: 94 dB(A)
– Garanterad ljudeffektnivå: 96 dB(A)

Den tekniska dokumentationen förvaras hos ANDREAS STIHL AG & Co. KG.

Tillverkningsår, tillverkningsland samt serienummer anges på motorlien.

Waiblingen, 2022-10-15

ANDREAS STIHL AG & Co. KG

enligt fullmakt



Robert Olma, Vice President, Regulatory Affairs & Global Governmental Relations

26 Adresser

www.stihl.com

27 Allmänna säkerhetsanvisningar för elverktyg

27.1 Inledning

I det här kapitlet återges de allmänna säkerhetsbestämmelserna i standarden EN/IEC 62841 för elektriska handverktyg.

STIHL är skyldiga att återge dessa texter.

Säkerhetsbestämmelserna i "Elektrisk säkerhet" för att förhindra elektrisk stöt gäller inte för STIHLs batteridrivna produkter.



VARNING

- **Läs alla säkerhetsanvisningar, instruktioner, illustrationer och tekniska data som medföljer detta elverktyg.** Om de efterföljande anvisningarna inte följs kan det leda till elektrisk stöt, brand och/eller allvarliga skador. **Spara alla säkerhetsbestämmelser och anvisningar.**

Begreppet "elektriskt verktyg" som används i säkerhetsbestämmelserna avser elektriska verktyg som drivs med nätström (med strömkabel) eller batteridrivna elektriska verktyg (utan strömkabel).

27.2 Säkerhet på arbetsplatsen

- a) **Håll arbetsplatsen ren och väl upplyst.** Oordning eller dåligt belysta arbetsområden kan leda till olyckor.
- b) **Arbeta inte med det elektriska verktyget i explosionsfarlig miljö där det finns brännbara vätskor, gaser eller damm.** Elektriska verktyg genererar gnistor som kan antända damm eller ångor.
- c) **Håll barn och andra borta från det elektriska verktyget när det används.** Om din uppmärksamhet avleds kan du förlora kontrollen över det elektriska verktyget.

27.3 Elektrisk säkerhet

- a) **Kontakten på det elektriska verktyget måste passa i eluttaget. Kontakten får inte modifieras på något sätt. Använd inga adaptrar med skyddsjordade elektriska verktyg.** Intakta kontakter och passande eluttag minskar risken för en elektrisk stöt.
- b) **Undvik kroppskontakt med jordade ytor som rör, element, spisar och kylskåp.** Risken för elektrisk stöt är högre om din kropp är jordad.
- c) **Skydda elektriska verktyg mot regn och väta.** Om det kommer in vatten i elektriska verktyg ökar risken för en elektrisk stöt.
- d) **Använd inte anslutningskabeln för fel ändamål. Använd aldrig anslutningskabeln för att bära, dra eller för att dra ut kontakten på det elektriska verktyget. Låt inte anslutningskabeln komma i kontakt med värme, olja, vassa kanter eller rörliga delar.** Skadade eller tvinnade anslutningskablar ökar risken för en elektrisk stöt.
- e) **Använd bara förlängningskablar som är avsedda för utomhusbruk när elektriska verk-**

tyg används utomhus. När förlängningskabler som är avsedda för utomhusbruk används minskar risken för en elektrisk stöt.

- f) **Använd en jordfelsbrytare om det elektriska verktyget måste användas i fuktig miljö.** En jordfelsbrytare minskar risken för en elektrisk stöt.

27.4 Personssäkerhet

- a) **Var uppmärksam, titta på det du gör och var förständig när du arbetar med ett elektriskt verktyg. Använd inte elektriska verktyg när du är trött eller är påverkad av droger, alkohol eller läkemedel.** Bara ett ögonblicks ouppmärksamhet vid användning av det elektriska verktygen kan leda till allvarliga skador.
- b) **Använd alltid personlig skyddsutrustning och skyddsglasögon.** Skyddsutrustning som andningsmask, halkfria säkerhetsskor, skyddshjälm eller hörselskydd minskar risken för skador, beroende på typen av verktyg och hur det används.
- c) **Se till att verktyget inte kan kopplas in av misstag. Kontrollera att verktyget är avstängt innan du ansluter det till strömförsörjningen och/eller batteriet, lyfter upp det eller bär det.** Om du håller fingret på strömbrytaren när verktyget bärs eller ansluter det till strömmen när det är på kan det leda till olyckor.
- d) **Ta bort inställningsverktyg eller skruvmejslar innan verktyget sätts på.** Ett verktyg eller en nyckel/mejsel som sitter i en roterande del av det elektriska verktyget kan orsaka skador.
- e) **Undvik en onormal kroppshållning. Se till att stå stadigt och balanserat.** Verktyget kan då kontrolleras bättre i oväntade situationer.
- f) **Använd lämpliga kläder. Bär inte vida kläder eller smycken. Håll hår och kläder borta från rörliga delar.** Lösa kläder, smycken eller långt hår kan fastna i rörliga delar.
- g) **Om dammsugare och uppsamlare kan monteras ska de anslutas och användas korrekt.** Om en dammsugare används kan det minska riskerna i samband med damm.
- h) **Invagga dig inte i en falsk känsla av säkerhet och bryt inte mot säkerhetsbestämmelserna för elektriska verktyg, även om du är van att arbeta med verktyget.** Vårdslost handlande kan leda till allvarliga skador på några få sekunder.

27.5 Användning och hantering av elektriska verktyg

- a) **Överbelasta inte det elektriska verktyget. Använd rätt elektriskt verktyg för arbetet.** Med rätt elektriskt verktyg arbetar du bättre och säkrare i rätt effektområde.
- b) **Använd inte ett elektriskt verktyg vars strömbrytare är defekt.** Ett elektriskt verktyg som inte kan sättas på och stängas av är farligt och måste repareras.
- c) **Dra ut kontakten ur eluttaget och/eller ta ut batteriet innan du gör enhetsinställningar, byter verktygsdelar eller lägger bort det elektriska verktyget.** Dessa försiktighetsåtgärder förhindrar det elektriska verktyget från att starta oavsiktligt.
- d) **Förvara elektriska verktyg som inte används utom räckhåll för barn. Låt inte personer som inte känner till verktyget och som inte har läst de här anvisningarna använda verktyget.** Elektriska verktyg är farliga om de används av oerfarna.
- e) **Ta hand om elektriska verktyg och tillbehör noggrant. Kontrollera att rörliga delar fungerar felfritt och inte har fastnat eller går trögt och om det finns avbrutna eller skadade delar som påverkar funktionen. Lämna in det elektriska verktyget för reparation av skadade delar innan det används.** Många olyckor beror på dåligt underhållna verktyg.
- f) **Håll skärverktyg vassa och rena.** Välskötta skärverktyg med vassa egggar går lättare och är lättare att styra.
- g) **Använd elektriska verktyg, arbetsverktyg osv. enligt de här anvisningarna. Observera arbetsförhållandena och arbetet som ska utföras.** Om elektriska verktyg används för andra syften än de avsedda kan det leda till farliga situationer.
- h) **Håll handtag och grepppytor torra, rena och fria från olja och fett.** Hala handtag och grepppytor leder till osäker hantering och dålig kontroll av verktyget i oförutsedda situationer.

27.6 Användning och hantering av batteridrivna verktyg

- a) **Ladda bara batterierna med laddare som rekommenderas av tillverkaren.** En laddare som är avsedd för en viss typ av batteri kan orsaka brand om den används till andra batterier.

- b) **Använd bara rätt typ av batterier i elektriska verktyg.** Andra batterier kan orsaka skador och brand.
- c) **Ha inte oanvända batterier i närheten av gem, mynt, nycklar, spik, skruv eller andra små metalldelar som kan överbrygga kontaktarna.** En kortslutning mellan batterikontaktarna kan orsaka brännskador eller brand.
- d) **Vid felaktig användning kan batterivätska läcka ut. Undvik kontakt med den. Skölj med vatten om du kommer i kontakt med batterivätska. Uppsök läkare om du får batterivätska i ögonen.** Batterivätska som läcker ut kan orsaka hudirritation och brännskador.
- e) **Använd inte skadade eller ändrade batterier.** Skadade eller ändrade batterier kan bete sig oväntat och orsaka brand, explosion eller skador.
- f) **Utsätt inte batterier för eld eller höga temperaturer.** Eld eller temperaturer över 130 °C (265 °F) kan leda till explosion.
- g) **Följ alla anvisningar om laddning och ladda inte batteriet eller det batteridrivna verktyget utanför temperaturområdet som anges i bruksanvisningen.** Felaktig laddning eller laddning utanför det tillåtna temperaturområdet kan förstöra batteriet och öka brandrisken.

27.7 Service

- a) **Låt bara kvalificerad personal reparera verktyget med originaldelar.** Därmed är verktyget säkert att använda.
- b) **Underhåll inte skadade batterier.** Allt underhåll av batterier får bara utföras av tillverkaren eller auktoriserade serviceverkstäder.

27.8 Säkerhetsanvisningar för grästrimmers, röjsågar och röjsåg med sågblad

- a) **Använd inte maskinen i dåligt väder, i synnerhet inte vid åska.** Det minskar risken för att du blir träffad av en blixtnedslåt.
- b) **Undersök arbetsområdet grundligt för att se om det finns några vilda djur.** Vilda djur kan skadas av maskinen när den körs.
- c) **Undersök arbetsområdet noggrant och ta bort alla stenar, pinnar, trådar, benbitar och andra främmande föremål.** Delar som slungas iväg kan medföra skador.
- d) **Kontrollera att skärverktyget eller sågbladet, och skär- eller sågenheten, inte är skadade**

innan du använder maskinen. Skadade delar höjer skaderisken.

- e) **Följ anvisningarna för byte av verktyg.** Sågbladsmuttrar eller skruvar som inte har dragits åt enligt angivet moment kan skada sågbladet eller göra att det lossnar.
- f) **Skärverktygets nominella varvtal måste vara minst lika högt som maskinens angivna maxvarvtal.** Skärverktyg som roterar snabbare än nominellt varvtal kan gå sönder och slungas iväg.
- g) **Använd skyddsglasögon, huvudskydd och skyddshandskar.** Lämplig personlig skyddsutrustning minskar risken för skador från delar som slungas iväg eller vid kontakt med klipptråd och sågblad.
- h) **Bär alltid halksäkra, skyddande skor vid användning av maskinen. Arbeta aldrig barfota eller med öppna sandaler.** På så vis minskar du risken för att skada fötterna vid kontakt med den roterande klipptråden eller sågbladet.
- i) **Bär alltid skyddsskor vid användning av maskinen. Arbeta aldrig barfota eller med öppna sandaler.** På så vis minskar du risken för att skada fötterna vid kontakt med den roterande klipptråden eller sågbladet.
- j) **Bär alltid långbyxor vid användning av maskinen.** Blottad hud ökar risken för skador från kringflygande objekt.
- k) **Se till att personer i omgivningen håller sig borta från maskinen när den är i drift.** Delar som slungas iväg kan medföra allvarliga personsador.
- l) **Håll alltid maskinen med båda händerna under drift.** Håll maskinen med båda händerna för att undvika att tappa kontrollen.
- m) **Håll endast maskinen i de isolerade handtagssystemen, eftersom skärtråden eller sågbladet kan träffa dolda strömkablar eller den egna elkabeln.** Om klipptråden eller sågbladet kommer i kontakt med en strömförande ledning kan metalldelar bli strömförande och orsaka elektrisk stöt.
- n) **Stå stadigt och använd bara maskinen när du står på marken.** Halt underlag eller ostadiga ytor kan leda till att du tappar balansen eller kontrollen över maskinen.
- o) **Använd inte maskinen i alltför branta sluttningar.** Detta minskar risken att tappa kontrollen, halka och trilla, vilket skulle kunna medföra skador.

- p) **Se till att ha bra förfäste när du arbetar i slutningar, arbeta alltid tvärs över slutningen, aldrig uppåt eller neråt, och var oerhört försiktig när du ändrar arbetsriktning.** Detta minskar risken att tappa kontrollen, halka och trilla, vilket skulle kunna medföra skador.
- q) **Håll alla kroppsdelar borta från klipptråden eller sågbladet när du arbetar. Innan du slår på maskinen ska du se till att skärtråden eller sågklingan inte vidrör något.** Ett ögonblicks oaksamhet när du använder maskinen kan orsaka skador på dig eller andra.
- r) **Använd aldrig maskinen ovanför midjehöjd.** På så vis kan man undvika oavsiktlig kontakt med trimmertråden eller sågbladet och man får bättre kontroll över maskinen i oväntade situationer.
- s) **När du kapar buskage och grenar som står under belastning måste du vara beredd på att dess kan slå tillbaka.** När träfibrerna ger vika kan buskage och grenar träffa användaren och/eller göra att man tappar kontrollen över maskinen.
- t) **Var särskilt försiktig när du sågar småskog och unga träd.** Det tunna materialet kan fastna i sågbladet och slå mot dig eller få dig ur balans.
- u) **Behåll kontrollen över maskinen och vidrör inte sågblad eller andra farliga delar medan de fortfarande är i rörelse.** Detta minskar risken för personskador på grund av rörliga delar.
- v) **När du bär maskinen ska den vara avstängd och riktas bort från dig.** Korrekt hantering av maskinen minskar sannolikheten för tillfällig kontakt med roterande sågblad.
- w) **Sätt alltid ditt skyddshöljet över sågbladet av metall vid transport eller förvaring av maskinen.** Korrekt hantering av maskinen minskar sannolikheten för tillfällig kontakt med sågbladet.
- x) **Använd endast reservtråd, reservskärhuvden och reservsågblad som motsvarar tillverkarens specifikation.** Felaktiga reservdelar kan öka risken för brott och skador.
- y) **Kontrollera att strömbrytaren är avstängd och att batteriet är borttaget innan du tar bort fastklämt material eller servar maskinen.** Öväntad drift av maskinen vid borttagning av fastklämt material kan leda till allvarliga personskador.

27.9 Säkerhetsanvisningar angående rekyl

Rekyl är en plötslig rörelse av maskinen i sidled, framåt eller bakåt som kan uppstå när skärverktyget fastnar eller hakar fast i ett objekt, t.ex. ett ungt träd eller en trädstubbe. Den kan vara så våldsam att maskinen och/eller användaren kastas i olika riktningar, vilket i slutändan leder till att användaren förlorar kontrollen över maskinen.

Rekyl och de risker rekyl innebär kan förhindras genom lämpliga försiktighetsåtgärder som beskrivs nedan.

- a) **Håll maskinen med båda händerna och för armarna till ett läge där du kan hålla emot rekylkrafterna. Håll dig till vänster om maskinen.** En rekyl ökar risken för personskador i och med att maskinen rör sig okontrollerat. Användaren kan stå emot rekylkrafterna genom lämpliga försiktighetsåtgärder.
- b) **Om sågbladet fastnar eller om du avbryter arbetet ska du stänga av maskinen och hålla den stadigt i materialet tills sågbladet har stannat. Om sågbladet har fastnat ska du aldrig försöka ta bort maskinen från materialet eller dra den bakåt medan sågbladet rör sig, då kan rekyl uppstå.** Identifiera och åtgärda orsaken till att sågbladet har fastnat.
- c) **Använd inte slöa eller skadade sågblad.** Slöa eller skadade sågblad ökar risken för att maskinen fastnar eller hakar fast i ett objekt vilket kan medföra rekyl.
- d) **Se till att du har god sikt över materialet du ska såga i.** Det är troligare att rekyl uppstår i områden där man inte kan se materialet ordentligt.
- e) **Stäng av maskinen om en annan person närmar sig när du arbetar.** Andra personer kan träffas av det roterande sågbladet och skadas i händelse av rekyl.

Sisällysluettelo

1	Alkusanat.....	28
2	Tietoja tästä käyttöohjeesta.....	28
3	Yleiskuva.....	29
4	Turvallisuusohjeet.....	30
5	Raivaussahan valmistelu käyttöä varten...38	38
6	Akun lataaminen ja LED-valot.....	39
7	Raivaussahan kokoaminen.....	40
8	Raivaussahan säätäminen käyttäjän kokoa vastaavasti.....	41

9	Akun asentaminen ja irrottaminen.....	42
10	Raivaussahan käynnistäminen ja pysäyttäminen.....	43
11	Raivaussahan ja akun tarkastus.....	43
12	Työskentely raivaussahan avulla.....	43
13	Työskentelyn jälkeen.....	44
14	Kuljettaminen.....	45
15	Säilytys.....	45
16	Puhdistaminen.....	46
17	Huoltaminen.....	46
18	Korjaaminen.....	46
19	Häiriöiden poistaminen.....	47
20	Tekniset tiedot.....	48
21	Leikkuuterien ja suojusten yhdistelmät.....	49
22	Varaosat ja varusteet.....	50
23	Hävittäminen.....	50
24	EU-vaatimustenmukaisuusvakuutus.....	50
25	UKCA-vaatimustenmukaisuusvakuutus.....	50
26	Yhteystiedot.....	51
27	Yleisiä turvallisuusohjeita sähkötyökaluille.....	51

1 Alkusanat

Arvoisa asiakas,

kiitämme sinua STIHLin tuotteen valinnasta. STIHL kehittää ja valmistaa huippuluokan tuotteita pitäen suunnittelun lähtökohtana asiakkaidensa tarpeita. Näin pystymme tarjoamaan asiakkaillemme tuotteita, jotka toimivat luotettavasti myös äärimmäisen vaativissa olosuhteissa.

STIHL tunnetaan myös erinomaisesta asiakaspalvelustaan. Jälleenmyyjämme huolehtivat sekä asiantuntevasta neuvonnasta ja opastuksesta että kattavien teknisten palvelujen tarjoamisesta.

STIHL on sitoutunut kestävään ja vastuulliseen vuoroaikutukseen luonnon kanssa. Tämän käyttöohjeen tarkoituksena on auttaa sinua käyttämään STIHL-tuotetta turvallisesti ja ympäristöystävällisesti pitkän käyttöajan ajan.

Kiitämme sinua STIHLiä kohtaan osoittamastasi luottamuksesta. Toivomme, että olet tyytyväinen hankkimaasi STIHL-tuotteeseen.



Tohtori Nikolas Stihl

TÄRKEÄÄ! LUE OPAS ENNEN KÄYTTÖÄ JA SÄILYTÄ SE VASTAISTA KÄYTTÖÄ VARTEN.

2 Tietoja tästä käyttöohjeesta

2.1 Voimassa olevat asiakirjat

Paikallisia turvallisuusohjeita on noudatettava.

- ▶ Lue tämän käyttöohjeen lisäksi myös seuraavat oppaat varmistaen, että olet ymmärtänyt kyseisten oppaiden sisällön, ja säilytä nämä asiakirjat vastaisen käytön varalle:
 - Käytetyn leikkuuterän käyttöohje ja pakkaus
 - STIHL AK -akun turvallisuusohjeet
 - STIHL-akkuja ja kiinteästi asennetuilla akuilla varustettuja tuotteita koskevia turvallisuustietoja: www.stihl.com/safety-data-sheets

2.2 Tekstin sisältämien varoitusten merkitseminen



VAROITUS

- Tämä teksti muistuttaa vaaroista, jotka voivat johtaa vakavaan loukkaantumiseen tai jopa kuolemaan.
 - ▶ Tekstissä mainittujen toimenpiteiden avulla on mahdollista välttää vakava loukkaantuminen tai jopa kuolema.

HUOMAUTUS

- Tämä teksti muistuttaa vaaroista, jotka voivat johtaa esinevahinkoihin.
 - ▶ Tekstissä mainittujen toimenpiteiden avulla on mahdollista välttää esinevahingot.

2.3 Tekstissä käytetyt symbolit



Tämä merkki viittaa johonkin tämän käyttöohjeen lukuun.

3 Yleiskuva

3.1 Raivaussaha ja akku

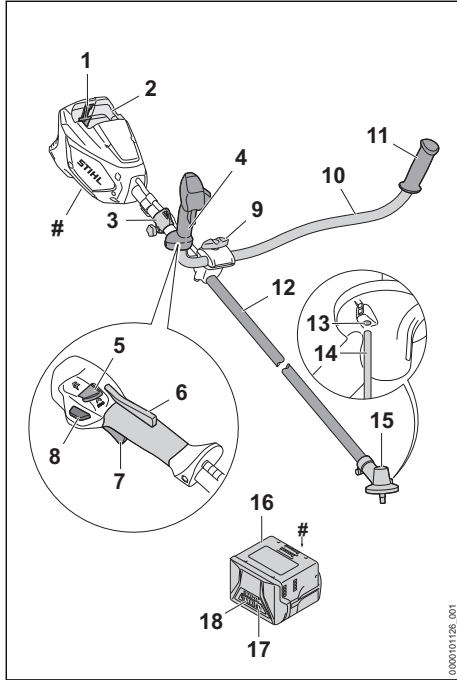

- 1 Lukitusvipu**
Lukitusvivulla akku voidaan lukita akkulokeroon.
- 2 Akkulokero**
Akkulokero toimii akun säilytystilana.
- 3 Kantosilmukka**
Kantosilmukka on tarkoitettu kantojärjestelmän kiinnittämiseen.
- 4 Takakahva**
Käyttökahva on tarkoitettu raivaussahaan tarttumiseen ja sen käyttöön, liikuttamiseen ja kantamiseen.
- 5 Tehon askelkytkin**
Tehon askelkytkin on tarkoitettu tehotason säätämiseen.
- 6 Ergo-vipu**
Ergo-vipu pitää lukituksen vapautusliukukytymen asennossa, kun kytkentävipu vapautetaan.
- 7 Kytkentävipu**
Kytkentävivulla raivaussaha voidaan käynnistää ja pysäyttää.

8 Lukituksen avauspainike

Lukituksen avauspainike avaa kytkentävivun lukituksen.

9 Sormiruuvi

Sormiruuvi kiinnittää etukahvan kahvatukeen.

10 Etukahva

Käyttökahva yhdistää takakahvan ja kahvan varteen.

11 Kahva

Kahva on tarkoitettu raivaussahaan tarttumiseen ja raivaussahan ohjaamiseen.

12 Varsi

Varsi yhdistää kaikki laitteen osat toisiinsa.

13 Ohjaintapin aukko

Ohjaintapin aukko on tarkoitettu ohjaintapin kiinnittämiseen.

14 Ohjaintappi

Ohjaintappi estää akselin liikkumisen leikkuuterän asentamisen yhteydessä.

15 Vaihteen kotelo

Vaihteen kotelo suojaa vaihdetta.

16 Akku

Akku toimii raivaussahan energialähteenä.

17 LED-valot

LED-valot ilmaisevat akun varaustilan ja akun häiriöt.

18 Painike

Tämä painike aktivoi akun LED-merkkivalot. Se ottaa käyttöön ja poistaa käytöstä Bluetooth®-radioliitännän (jos saatavilla).

Koneen numerolla varustettu arvokilpi

3.2 Suojukset ja leikkuuterät

Kuvassa näkyvät suojukset ja leikkuuterät ovat pelkästään esimerkkejä. Hyväksyttävät yhdistelmät on ilmoitettu tässä käyttöohjeessa, 21.1.

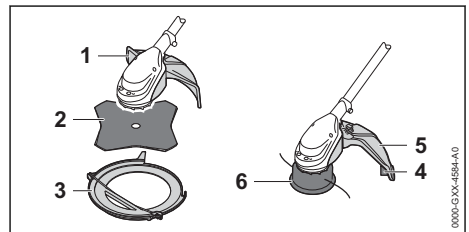

1 Suojus metalliteriä varten

Metalliterille tarkoitettu suojus suojaa käyttäjää ilmaan sinkoutuvilta siruilta ja esineiltä sekä estää käyttäjää joutumasta kosketuksiin ruohoterän kanssa.

2 Ruohoterä

Ruohoterä on tarkoitettu ruohon ja rikkaruohon leikkaamiseen.

3 Kuljetussuojus

Kuljetussuojus suojaa kosketuksilta metalliterien kanssa.

4 Katkaisuterä

Katkaisuterä lyhentää leikkuusiimat työskentelyn aikana sopivan pituisiksi.

5 Siimapäiden suojus

Siimapäiden suojus suojaa käyttäjää ilmaan sinkoutuvilta siruilta ja esineiltä sekä estää käyttäjää joutumasta kosketuksiin siimapään kanssa.

6 Siimapää

Leikkuusiima on kiinnitetty siimapäähän.

3.3 Symbolit

Raivaussaha, akku ja latauslaite voivat olla varustettuja merkkivaloilla. Näiden merkitykset ovat seuraavat:



Tämä merkki ilmoittaa leikkuuterän enimmäisyörimisnopeuden.



1 LED-valo palaa punaisena. Akku on liian kuuma tai liian kylmä.



4 LED-valoa vilkkuu punaisina. Akussa on häiriö.



Vihreä LED-valo palaa ja myös akun LED-valot palavat vihreinä tai vilkkuvat. Akkua ladataan.



Punainen LED-valo vilkkuu. Akun ja latauslaitteen välillä ei ole sähköistä yhteyttä tai akussa tai laturissa on vika.



Taattu äänenpainetaso dB(A) direktiivin 2000/14/EY mukaan. Direktiivissä määriteltä mittausten menetelmää noudattamalla on mahdollista vertailla keskenään erilaisten tuotteiden melupäästöjä.



Symbolin vieressä oleva arvo ilmoittaa akun energiasäilytyksen kenovalmistajan ilmoittamien tietojen perusteella. Käyttötilanteessa käytettävissä oleva energiasäilytys on tätä pienempi.



Käytä sähkölaitetta suljetussa ja kuivassa tilassa.



Älä hävitä tuotetta talousjätteen mukana.



Suurin tehotaso.



ECO-tehotaso.

4 Turvallisuusohjeet**4.1 Varoitusmerkit****4.1.1 Varoitusmerkit**

Raivaussahaan, akkuun tai laturiin sijoitettujen varoitusmerkkien merkitys on seuraava:



Noudata turvallisuusohjeita ja toimi niiden sisältämien ohjeiden mukaisesti.



Lue, ymmärrä ja tallenna käyttöohjeet myöhempää käyttöä varten.



Käytä suojalaseja. Jos esineitä saattaa pudota työskentelyn aikana: käytä suojakypärää.



Käytä turvasaappaita.



Käytä työhansikkaita.



Noudata takapotkun varalta annettuja turvallisuusohjeita sekä huolehdi näiden ohjeiden mukaista varoittamista.



Noudata ilmaan sinkoutuvien sirujen ja esineiden varalta annettuja turvallisuusohjeita.

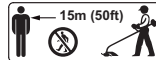

Säilytä turvallinen etäisyys.



Poista akku työtaukojen sekä laitteen kuljettamisen, säilytyksen, huollon ja korjauksen ajaksi.



Suojaa raivaussaha ja laturi sateelta ja kosteudelta.



Suojaa akku kuumuudelta ja avotulelta.



Suojaa akku sateelta ja kosteudelta, äläkä upota akkua nesteisiin.

4.1.2 Siimapäiden suojus

Siimapäiden suojuksessa olevien varoitusmerkkien merkitys on seuraava:



Käytä tätä suojaa siimapäiden kanssa.



Älä käytä tätä suojusta ruohoterien kanssa.

4.2 Määräystenmukainen käyttö

Raivaussahaa STIHL FSA 80.0 voidaan käyttää seuraaviin tarkoituksiin:

- siimapäällä varustettuna: ruohon leikkaamiseen
- ruohonleikkuuterällä varustettuna: ruohon ja rikkaruohon leikkaamiseen

Raivaussahaa ei saa käyttää sateessa.

Raivaussahan energialähteenä toimii STIHL AK -akku.

Laturi STIHL AL 101 lataa akun STIHL AK.

▲ VAROITUS

- Muiden kuin STIHLin raivaussahaa varten hyväksymien akkujen ja latauslaitteiden käyttö voi aiheuttaa tulipalon tai räjähdysen. Seurauksena voi olla vakava tai hengenvaarallinen loukkaantuminen ja esinevahinkoja.
 - ▶ Käytä raivaussahassa STIHL AK -akku.
 - ▶ Lataa akku STIHL AK laturilla STIHL AL 101, AL 301 tai AL 501.
- Jos raivaussahaa, akkua tai laturia käytetään niille määritellystä käyttötarkoituksesta poikkeavasti, seurauksena voi olla vakava tai jopa hengenvaarallinen loukkaantuminen ja aineellista vahinkoa.
 - ▶ Puhdista raivaussaha, akku ja laturi tämän käyttöohjeen kuvauksen mukaisesti.

4.3 Käyttäjää koskevat vaatimukset

▲ VAROITUS

- Käyttäjä ei pysty tunnistamaan eikä arvioimaan raivaussahaan, akkuun ja laturiin liittyviä vaaroja, ellei hän ei ole saanut asianmukaista perehdytystä laitteen käyttöön. Käyttäjä tai muut henkilöt voivat loukkaantua vakavasti tai hengenvaarallisesti.



▶ Lue, ymmärrä ja säilytä käyttöohjeet myöhemmää käyttöä varten.

- ▶ Jos raivaussaha, akku tai laturi luovutetaan toiselle henkilölle: anna käyttöohjeet mukaan.
- ▶ Varmista, että käyttäjä täyttää seuraavat ehdot:
 - Käyttäjä on valpas.
 - Käyttäjä pystyy fyysisten, aistinvaraisten ja henkisten kykyjensä puolesta käyttämään raivaussahaa, akkua ja laturia sekä siten työskentelemään näiden laitteiden avulla. Jos käyttäjällä on rajalliset fyysiset, sensoriset tai henkiset kyvyt, hän saa työskennellä laitteella vain vastuhenkilön valvonnassa tai tämän antamien ohjeiden mukaan.
 - Käyttäjä voi tunnistaa ja arvioida raivaussahaan, akkuun ja laturiin liittyviä vaaroja.
 - Käyttäjä on täysi-ikäinen tai kansallisten määräysten mukaisessa valvotussa ammattikoulutuksessa.
 - Käyttäjä on saanut STIHL-erikoisliikkeeltä tai joltakin muulta asiantuntevalta henkilöltä perehdytyksen raivaussahan käyttöön, ennen kuin hän käyttää raivaussahaa ja laturia ensimmäisen kerran.
 - Käyttäjä ei ole alkoholin, lääkkeiden tai huumaavien aineiden vaikutuksen alainen.
- ▶ Jos jokin on jäänyt epäselväksi: ota yhteyttä STIHL-erikoisliikkeeseen.

4.4 Vaatetus ja varustus

▲ VAROITUS

- Työskentelyn aikana pitkät hiukset saattavat joutua raivaussahaan. Käyttäjä voi loukkaantua vakavasti.
 - ▶ Sido pitkät hiukset yhteen ja varmista, että ne ovat olkapäiden yläpuolella.
- Erilaiset sirut ja kappaleet saattavat sinkoutua työskentelyn aikana ilmaan suurella nopeudella. Käyttäjä voi loukkaantua.
 - ▶ Käytä tiiviisti istuvia suojalaseja. Sopivat suojalasit on testattu standardin EN 166 tai kansallisten määräysten mukaisesti ja ne ovat saatavana kaupassa vastaavilla merkinnoilla.
 - ▶ Käytä kasvosuojainta.
 - ▶ Käytä kestävästä materiaalista valmistettuja pitkiä housuja.



- Putoavat esineet voivat aiheuttaa päävammoja.



- ▶ Jos esineitä saattaa pudota työskentelyn aikana: käytä suojakypärää

- Työskentelyn aikana ilmaan saattaa nousta pölyä. Sisään hengitetty pöly voi olla haitallista terveydelle ja aiheuttaa allergisia reaktioita.

- ▶ Jos muodostuu pölyä: Käytä pölysuojainta.

- Työskentelyyn sopimaton vaatetus saattaa takertua kiinni puustoon, risuihin ja raivaussahaan. Käyttäjä voi loukkaantua vakavasti, mikäli hän ei ole pukeutunut sopivaan työvaatetukseen.

- ▶ Käytä tiukasti kehoa vasten istuvaa vaate-tusta.

- ▶ Riisu huivit ja korut yltäsi.

- Työskentelyn aikana käyttäjä voi joutua kosketuksiin pyörivän leikkuuterän kanssa. Käyttäjä voi loukkaantua vakavasti.

- ▶ Käytä kestävästä materiaalista valmistettuja jalkineita.



- ▶ Jos laitteessa käytetään metalliterää: käytä teräskarkisia turvasaappaita.

- ▶ Käytä kestävästä materiaalista valmistettuja pitkiä housuja.

- Kun leikkuutyöterä kootaan ja puretaan sekä puhdistus- tai huoltotöiden aikana käyttäjä voi joutua kosketuksiin leikkuuterän tai katkaisuterän kanssa. Käyttäjä voi loukkaantua.



- ▶ Käytä kestävästä materiaalista valmistettuja työkasineita.

- Käyttäjä voi liukastua, mikäli hän ei käytä sopivia työjalkineita. Käyttäjä voi loukkaantua.

- ▶ Käytä tukevia, umpinaisia ja karkeapohjaisia jalkineita.

4.5 Työskentelyalue ja ympäristö

4.5.1 Raivaussaha

▲ VAROITUS

- Sivulliset, lapset ja eläimet eivät pysty tunnistamaan eivätkä arvioimaan raivaussahasta sekä ilmaan sinkoutuvista siruista ja kappaleista aiheutuvia vaaroja. Sivulliset, lapset ja eläimet saattavat loukkaantua vakavasti, minkä lisäksi seurauksena voi olla esinevahinkoja.



- ▶ Pidä sivulliset, lapset ja eläimet vähintään 15 metrin päässä työskentelyalueesta.

- ▶ Säilytä vähintään 15 metrin etäisyys ympäristössä oleviin esineisiin.

- ▶ Älä jätä raivaussahaa valvomatta.

- ▶ Varmista, että lapset eivät voi leikkiä raivaussahalla.

- Raivaussaha ei ole vedenpitävä. Seurauksena voi olla sähköiskuja, mikäli laitteella työskennellään sateessa tai kosteassa ympäristössä.

- ▶ Käyttäjä voi loukkaantua, minkä lisäksi myös raivaussaha voi vaurioitua.



- ▶ Älä työskentele sateessa äläkä kosteassa ympäristössä.

- Raivaussahan sähköosat voivat synnyttää kipinöitä. Kipinät voivat aiheuttaa helposti syttyvässä tai räjähdysalttiissa ympäristössä tulipalon ja räjähdyksen. Seurauksena voi olla vakava tai jopa hengenvaarallinen loukkaantuminen ja esinevahinkoja.

- ▶ Älä työskentele helposti syttyvässä tai räjähdysalttiissa ympäristössä.

4.5.2 Akku

▲ VAROITUS

- Sivulliset, lapset ja eläimet eivät kykene tunnistamaan eivätkä arvioimaan akusta aiheutuvia vaaroja. Sivulliset, lapset ja eläimet saattavat loukkaantua vakavasti.

- ▶ Pidä sivulliset henkilöt, lapset ja eläimet loitolla.

- ▶ Älä jätä akkua valvomatta.

- ▶ Varmista, etteivät lapset voi leikkiä akulla.

- Akkua ei ole suojattu kaikilta ympäristöteki-joiltä. Jos akku altistuu tietyille ympäristövaikutuksille, se voi syttyä tuleen, räjähtää tai vaurioitua peruuttamattomasti. Seurauksena voi olla vakava loukkaantuminen ja aineellisia vahinkoja.



- ▶ Suojaa akku kuumuudelta ja avotulelta.

- ▶ Älä heitä akkua tuleen.

- ▶ Älä lataa, käytä ja säilytä akkua määritellyjen lämpötilarajojen ulkopuolella, 20.5.



- ▶ Suojaa akku sateelta ja kosteudelta, äläkä upota akkua nesteisiin.

- ▶ Pidä akku etäällä metallisista pienesineistä.

- ▶ Älä altista akkua suurelle paineelle.

- ▶ Älä altista akkua mikroaalloille.

- ▶ Suojaa akku kemikaaleilta ja suoloilta.

4.5.3 Laturi

VAROITUS

- Sivulliset ja lapset eivät kykene tunnistamaan eivätkä arvioimaan laturista ja sähkövirrasta aiheutuvia vaaroja. Sivulliset henkilöt, lapset ja eläimet voivat loukkaantua vakavasti tai kuolla.
 - ▶ Pidä sivulliset henkilöt, lapset ja eläimet loitolla.
 - ▶ Varmista, että lapset eivät voi leikkiä laturilla.
- Laturi ei ole vesitiivis. Seurauksena voi olla sähköiskuja, mikäli laitteella työskennellään sateessa tai kosteassa ympäristössä. Tästä voi olla seurauksena käyttäjän loukkaantuminen ja laturin vaurioituminen.



- ▶ Älä käytä laitetta sateessa äläkä kosteassa ympäristössä.

- Laturia ei ole suojattu kaikilta ympäristön vaikutuksilta. Eräille ympäristön vaikutuksille altistunut laturi saattaa syttyä tuleen tai räjähtää. Seurauksena voi olla vakava loukkaantuminen ja aineellisia vahinkoja.
 - ▶ Käytä laturia suljetussa ja kuivassa tilassa.
 - ▶ Älä käytä laturia helposti syttyvässä tai räjähdysalttiissa ympäristössä.
 - ▶ Älä käytä laturia helposti syttyvällä alustalla.
 - ▶ Älä käytä ja säilytä laturia määriteltujen lämpötilarajojen ulkopuolella, 20.5.
- Liitoskaapeliin voi kompastua. Tästä voi olla seurauksena sekä loukkaantuminen että laturin vaurioituminen.
 - ▶ Sijoita liitoskaapeli maahan.

4.6 Turvallinen toimintakunto

4.6.1 Raivaussaha

Raivaussaha on turvallisesa toimintakunnossa, jos seuraavat edellytykset täyttyvät:

- Raivaussaha on vaurioitumaton.
- Raivaussaha on puhdas ja kuiva.
- Hallintalaitteet toimivat moitteettomasti, eikä hallintalaitteisiin ole tehty muutoksia.
- Laitteeseen on asennettu tässä käyttöohjeessa ilmoitettu leikkuuterän ja suojuksen yhdistelmä.
- Leikkuuterä ja suojuus on asennettu oikein.
- Raivaussahaan on asennettu siihen tarkoitettuja alkuperäisiä STIHL-varusteita.
- Varusteet on asennettu oikein.

VAROITUS

- Jos laite ei ole turvallisesa toimintakunnossa, osat saattavat toimia virheellisesti. Myös turvalaitteet saattavat tällöin lakata toimimasta. Tämä voi johtaa vakavaan tai hengenvaaralliseen loukkaantumiseen.
 - ▶ Käytä raivaussahaa vain, jos se on vahingoittumaton.
 - ▶ Jos raivaussaha on likainen tai märkä: puhdista raivaussaha ja anna kuivua.
 - ▶ Älä tee raivaussahaan muutoksia. Poikkeus: jonkin tässä käyttöohjeessa ilmoitetun leikkuuterän ja suojuksen yhdistelmän asentaminen.
 - ▶ Jos hallintalaitteet eivät toimi: älä käytä raivaussahaa.
 - ▶ Älä asenna laitteeseen metallista valmistettuja leikkuuteriä.
 - ▶ Asenna raivaussahaan siihen tarkoitettuja alkuperäisiä STIHL-varusteita.
 - ▶ Asenna leikkuuterä ja suojuus käyttöohjeen kuvauksen mukaisesti.
 - ▶ Asenna varusteet käyttöohjeen tai lisävarusteen käyttöohjeen mukaisesti.
 - ▶ Älä työnnä esineitä raivaussahassa oleviin aukkoihin.
 - ▶ Uusi kuluneet tai vaurioituneet ohjekilvet.
 - ▶ Jos jokin asia on jäänyt sinulle epäselväksi: ota yhteyttä STIHL-erikoisliikkeeseen.

4.6.2 Suojuus

Suojuus on turvallisesa toimintakunnossa, jos seuraavat edellytykset täyttyvät:

- Suojuus on ehjä.
- Katkaisuterä on asennettu oikein.

VAROITUS

- Jos laite ei ole turvallisesa toimintakunnossa, komponentit saattavat toimia virheellisesti. Myös turvalaitteet saattavat tällöin lakata toimimasta. Käyttäjä voi loukkaantua vakavasti.
 - ▶ Käytä suojusta vain, jos se on ehjä.
 - ▶ Käytä laitetta vain, jos katkaisuterä on asennettu oikein.
 - ▶ Jos jokin asia on jäänyt sinulle epäselväksi: Ota yhteyttä STIHL-jälleenmyyjään.

4.6.3 Siimapää

Siimapää on turvallisesa toimintakunnossa, jos seuraavat edellytykset täyttyvät:

- Siimapää on ehjä.
- Siimapää ei ole juuttunut kiinni.
- Siimapää on kiinnitetty ja kiristetty oikein.
- Siimat on asennettu oikein.
- Jos käytetään PolyCut-siimapäätä, jossa on muoviterät:

- Muoviterät ovat vahingoittumattomia, eikä niissä ole halkeamia.
- Muoviterät on asennettu oikein.
- Kulumarajat eivät ole ylittyneet.

▲ VAROITUS

- Jos siimapää ei ole turvallisessa toimintakunnossa, siimapäästä, siimoista tai muoviteristä voi irrota osia, jotka voivat puolestaan sinkoutua ympäristöön. Seurauksena voi olla vakava loukkaantuminen.
 - ▶ Käytä ainoastaan ehjiä siimapäitä.
 - ▶ Jos käytetään PolyCut-leikkuupäätä, jossa on muoviterät: työskentele vahingoittamattomilla muoviterillä.
 - ▶ Älä vaihda leikkuusiirtojen tai muoviterien tilalle metallista valmistettuja osia.
 - ▶ Tarkkaile kulumarajoja ja noudata niitä.
 - ▶ Jos jokin asia on jäänyt sinulle epäselväksi: ota yhteyttä STIHL-erikoisliikkeeseen.

4.6.4 Metalliterä

Metalliterä on turvallisessa toimintakunnossa, jos seuraavat edellytykset täyttyvät:

- Metalliterä ja sen kiinnityslaitteet ovat ehjät.
- Metalliterässä ei ole vääntymiä tai muodonmuutoksia.
- Metalliterä on kiinnitetty ja kiristetty oikein.
- Metalliterä on oikein teroitettu.
- Metalliterän leikkaavissa reunoissa ei ole jäystettä.
- Kulumarajat eivät ole ylittyneet.
- Jos laitteessa käytetään jonkin muun kuin STIHLin valmistamaa metalliterää, se ei saa olla painavampi, ei paksumpi, ei erimuotoinen eikä laadultaan heikompi tai halkaisijaltaan suurempi kuin suurin STIHLin tähän metallinleikkuutyökaluun hyväksymä metalliterä.

▲ VAROITUS

- Jos metalliterä ei ole turvallisessa toimintakunnossa, terästä saattaa irrota palasia, jotka voivat sinkoutua ympäristöön. Seurauksena voi olla vakava loukkaantuminen.
 - ▶ Käytä metalliterää ja kiinnitystarvikkeita vain, jos niissä ei ole minkäänlaisia vaurioita.
 - ▶ Teroita metalliterä oikein.
 - ▶ Poista jäyste teräreunoista viialla.
 - ▶ Anna metalliterän tasapainotus STIHL-erikoisliikkeen tehtäväksi.
 - ▶ Tarkkaile kulumarajoja ja noudata niitä.
 - ▶ Käytä ainoastaan sellaisia metalliteriä, jotka on mainittu tässä käyttöohjeessa.
 - ▶ Jos jokin on jäänyt epäselväksi: Ota yhteyttä STIHL-erikoisliikkeeseen.

4.6.5 Akku

Akku on turvallisessa toimintakunnossa, jos seuraavat edellytykset täyttyvät:

- Akussa ei ole vaurioita.
- Akku on puhdas ja kuiva.
- Akku toimii moitteettomasti, eikä akussa ole muutoksia.

▲ VAROITUS

- Akkua ei voida enää käyttää turvallisesti, mikäli akku ei ole turvallisessa toimintakunnossa. Seurauksena voi olla vakava loukkaantuminen.
 - ▶ Käytä akkua vain, jos siinä ei ole minkäänlaisia vaurioita.
 - ▶ Älä lataa vaurioitunutta tai viallista akkua.
 - ▶ Jos akku on likaantunut: Puhdista akku.
 - ▶ Jos akku on märkä tai kostea: Anna akun kuivua.  20.6.
 - ▶ Älä tee akkuun muutoksia.
 - ▶ Älä työnnä esineitä akussa oleviin aukkoihin.
 - ▶ Älä yhdistä ja oikosulje akun sähkökoskettimia metalliesineillä.
 - ▶ Älä avaa akkua.
 - ▶ Uusi kuluneet tai vaurioituneet ohjekyltit.
- Vaurioituneesta akusta saattaa vuotaa nestettä. Iho tai silmät voivat ärsyntyä, jos iho tai silmät joutuvat kosketuksiin nesteen kanssa.
 - ▶ Vältä joutumista kosketuksiin nesteen kanssa.
 - ▶ Jos iho on joutunut kosketuksiin nesteen kanssa: pese altistuneet ihoalueet runsaalla vedellä ja saippualla.
 - ▶ Jos ainetta on joutunut silmiin: Huuhtelee silmiä runsaalla vedellä vähintään 15 minuutin ajan ja hakeudu lääkäriin.
- Vaurioituneesta tai viallisesta akusta voi poistua outoja hajuja tai savua. Tällainen akku saattaa myös syttyä tuleen. Seurauksena voi olla vakava tai hengenvaarallinen loukkaantuminen ja esinevahinkoja.
 - ▶ Jos akusta poistuu outoja hajuja tai savua: Älä käytä akkua ja pidä se etäällä palavista materiaaleista.
 - ▶ Jos akku syttyä palamaan: yritä sammuttaa akku tulensammuttimella tai vedellä.

4.6.6 Laturi

Laturi on turvallisessa toimintakunnossa, jos seuraavat edellytykset täyttyvät:

- Laturi on ehjä.
- Laturi on puhdas ja kuiva.

▲ VAROITUS

- Jos laite ei ole turvallisuudessa toimintakunnossa, osat saattavat toimia virheellisesti. Myös laitteet saattavat tällöin lakata toimimasta. Tämä voi johtaa vakavaan tai jopa hengenvaaralliseen loukkaantumiseen.
 - ▶ Käytä vain ehjää laturia.
 - ▶ Jos laturi on likaantunut tai märkä: puhdista laturi ja anna sen kuivua.
 - ▶ Älä tee laturiin muutoksia.
 - ▶ Älä työnnä esineitä laturissa oleviin aukkoihin.
 - ▶ Älä yhdistä ja oikosulje laturin sähkökoskettimia metalliesineillä.
 - ▶ Älä avaa laturia.

4.7 Työskentely

▲ VAROITUS

- Eräissä tilanteissa käyttäjä ei enää pysty työskentelemään keskittyneesti. Käyttäjä voi kompastua, kaataa ja loukkaantua vakavasti.
 - ▶ Työskentele rauhallisesti ja harkitusti.
 - ▶ Jos valaistus ja näkyvyys on heikko: älä työskentele raivaussahalla.
 - ▶ Käytä raivaussaha yksin.
 - ▶ Kuljeta leikkuuterää lähellä ja vaakasuoraan maanpintaan nähden.
 - ▶ Kiinnitä huomiota esteisiin.
 - ▶ Työskentele maanpinnalla seisten ja huolehdi tasapainosi säilymisestä.
 - ▶ Jos tunnet olosi väsyneeksi: Pidä tauko.
- Pyörivä leikkuuterä voi aiheuttaa käyttäjälle viiltovammoja. Käyttäjä voi loukkaantua vakavasti.
 - ▶ Älä koske pyörivään leikkuuterään.
 - ▶ Jos leikkuuterä on juuttunut paikalleen osuttuaan johonkin esineeseen: Kytke raivaussaha pois päältä ja irrota akku. Poista esine vasta tämän jälkeen.
- Jos raivaussahassa ilmenee muutoksia tai raivaussahan käyttäytyminen poikkeaa tavanomaisesta, se ei ole enää turvallisuudessa toimintakunnossa. Seurauksena voi olla vakava loukkaantuminen ja aineellisia vahinkoja.
 - ▶ Lopeta työt, poista akku ja ota yhteyttä STIHL-erikoisliikkeeseen.
- Raivaussaha saattaa tärinästä työskentelyn aikana.
 - ▶ Käytä käsineitä.



- ▶ Pidä taukoja työskentelyn aikana.

- ▶ Jos havaitset merkkejä verenkiertohäiriöistä: hakeudu lääkäriin.
- Jos leikkuuterä osuu työskentelyn aikana vieraaseen esineeseen, se tai sen osat saattavat sinkoutua ilmaan suurella nopeudella. Seurauksena voi olla loukkaantuminen ja esinevahinkoja.
 - ▶ Poista vierasesineet työskentelyalueelta.
- Pyörivän leikkuuterän osuminen kovaan esineeseen voi aiheuttaa kipinöintiä ja vahingoittaa leikkuuterää. Kipinät voivat aiheuttaa helposti syttyvässä ympäristössä tulipalon. Seurauksena voi olla vakava tai hengenvaarallinen loukkaantuminen ja esinevahinkoja.
 - ▶ Älä työskentele helposti syttyvässä ympäristössä.
 - ▶ Varmista, että leikkuuterä on turvallisuudessa toimintakunnossa.
- Leikkuuterä pyörii hetken vielä sen jälkeenkin, kun ote on irrotettu kytkentävivusta. Seurauksena voi olla vakava loukkaantuminen.
 - ▶ Odota, kunnes leikkuuterä on lakannut pyörimästä.
- Käyttäjä saattaa joutua vaaratilanteessa paniikin valtaan ja jättää tällöin riisumatta kantojärjestelmän yltään. Käyttäjä voi loukkaantua vakavasti.
 - ▶ Harjoittele kantojärjestelmän riisumista.

4.8 Reaktivoimat

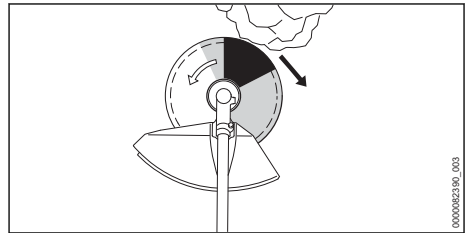

Takapotkun syynä voivat olla seuraavat tekijät:

- Pyörivä metalliterä osuu harmaalla merkityllä alueella tai mustalla merkityllä alueella kiinteään esteeseen ja hidastuu äkillisesti.
- Pyörivä metalliterä tarttuu kiinni.

Suurin takapotkuvaara syntyy mustalla alueella työskenneltäessä.

▲ VAROITUS

- Tällöin leikkuuterän pyörimisliike hidastuu voimakkaasti tai pysähtyy, ja laite sinkoutuu oikealle tai kohti käyttäjää (musta nuoli). Käyttäjä voi menettää raivaussahan hallinnan. Tämä voi johtaa vakavaan tai hengenvaaralliseen loukkaantumiseen.

- ▶ Pidä raivaussahasta kiinni molemmin käsin.
- ▶ Työskentele tämän käyttöohjeen mukaisesti.
- ▶ Älä työskentele mustalla merkityllä alueella.
- ▶ Käytä ainoastaan sellaisia leikkuuterän, suojan ja kantojärjestelmän yhdistelmiä, jotka on mainittu tässä käyttöohjeessa.
- ▶ Teroita metalliterä oikein.
- ▶ Työskentele täyskaasua käyttäen.

4.9 Lataaminen

▲ VAROITUS

- Vaurioitunut tai viallinen laturi voi aiheuttaa lataamisen aikana outoja hajuja sekä savun muodostumista. Tästä voi olla seurauksena loukkaantuminen sekä esinevahinkoja.
 - ▶ Irrota verkkopistoke pistorasiasta.
- Laturi voi ylikuumentua ja aiheuttaa tulipalon, mikäli lämpö ei pääse poistumaan laitteesta riittävän tehokkaasti. Seurauksena voi olla vakava tai jopa hengenvaarallinen loukkaantuminen ja esinevahinkoja.
 - ▶ Älä peitä laturia.

4.10 Sähköliitännän yhdistäminen

Seuraavat tekijät voivat mahdollisesti aiheuttaa kosketuksen jännitteisiin osiin:

- Liitoskaapeli tai jatkoakaapeli on vaurioitunut.
- Liitoskaapelin tai jatkoakaapelin verkkopistoke on vaurioitunut.
- Pistorasiaa ei ole asennettu oikein.

▲ VAARA

- Jännitteisten osien koskettaminen saattaa aiheuttaa sähköiskun. Käyttäjä voi loukkaantua vakavasti tai jopa hengenvaarallisesti.
 - ▶ Varmista, että sekä liitoskaapeli, jatkoakaapeli että näiden verkkopistokkeet ovat ehjiä.
-
- Jos liitoskaapeli tai jatkoakaapeli on vaurioitunut:
- ▶ Älä koske vaurioituneeseen kohtaan.
 - ▶ Irrota verkkopistoke pistorasiasta.
- ▶ Liitoskaapelia, jatkojohtoa ja niiden verkkopistoketta saa koskettaa vain kuivin käsin.
 - ▶ Yhdistä liitoskaapeli tai jatkoakaapelin verkkopistoke asianmukaisesti asennettuun ja suojattuun suojakoskettimella varustettuun pistorasiaan.
 - ▶ Yhdistä latauslaite liitäntään, joka on varustettu vikavirtasuojakytkimellä (30 mA, 30 ms).
- Vaurioitunut tai vääränlainen jatkoakaapeli voi johtaa sähköiskuihin. Tämä voi johtaa vakavaan tai hengenvaaralliseen loukkaantumiseen.

- ▶ Käytä vain jatkoakaapelia, jonka poikkipinta-ala on ohjeiden mukainen, 20.4.

▲ VAROITUS

- Väärä verkkojännite tai väärä verkkoataajuus voi aiheuttaa laturissa ylijännitteen lataamisen aikana. Laturi voi vaurioitua.
 - ▶ Varmista, että sähköverkon verkkojännite ja verkkoataajuus vastaavat laturin arvokilvessä ilmoitettuja arvoja.
- Jos laturi on kytketty monipistorasiaan, sähkökomponentit voivat ylikuumentua latauksen aikana. Komponentit voivat kuumentua ja aiheuttaa tulipalon. Ihmiset voivat loukkaantua vakavasti tai hengenvaarallisesti, ja seurauksena voi olla omaisuusvahinko.
 - ▶ Varmista, että laturin ja kaikkien monipistorasiaan liitettyjen sähkölaitteiden arvokilvessä olevat tehomääritykset eivät ylitä monipistorasian tehomäärityksiä.
- Väärin sijoitettu liitoskaapeli tai jatkoakaapeli voi vaurioitua ja aiheuttaa kompastumisen. Tästä voi olla seurauksena sekä loukkaantuminen että liitoskaapelin tai jatkoakaapelin vaurioituminen.
 - ▶ Sijoita ja merkitse liitoskaapeli ja jatkojohto siten, ettei niihin voi kompastua.
 - ▶ Sijoita liitoskaapeli ja jatkoakaapeli siten, etteivät kaapelit ole jännitetyjä tai kiertyneitä.
 - ▶ Sijoita liitoskaapeli ja jatkoakaapeli siten, että kaapelit eivät vaurioituisi, rikkoutu tai joutu puristuksiin tai hankaudu.
 - ▶ Suojaa liitoskaapeli ja jatkoakaapeli kuumuudelta, öljyltä ja kemikaaleilta.
 - ▶ Sijoita liitoskaapeli ja jatkoakaapeli kuivalle alustalle.
- Jatkoakaapeli lämpenee työskentelyn aikana. Muodostunut lämpö voi aiheuttaa tulipalon, jos lämpö ei pääse poistumaan.
 - ▶ Kaapelirumpua käytettäessä: kela kaapeli kokonaan pois kaapelirummulta.
- Jos sähköjohdot ja putket on asennettu seinään, ne voivat vaurioitua, kun laturi asennetaan seinään. Kosketus sähköjohtoihin saattaa aiheuttaa sähköiskun. Seurauksena voi olla vakava loukkaantuminen ja aineellisia vahinkoja.
 - ▶ Varmista, että asennuspaikan kohdalla seinässä ei ole sähköjohtoja tai putkia.
- Jos laturia ei ole asennettu seinään tässä annettujen ohjeiden mukaisesti, laturi tai akku voivat pudota tai laturi voi kuumentua liikaa. Seurauksena voi olla loukkaantuminen ja esinevahinkoja.

- ▶ Asenna laturi seinään tämän käyttöohjeen kuvauksen mukaisesti.
- Jos laturi sekä sen sisään asennettu akku asennetaan seinään, akku voi pudota laturista. Seurauksena voi olla loukkaantuminen ja esinevahinkoja.
 - ▶ Kiinnitä ensin laturi seinään ja asenna akku vasta sen jälkeen.

4.11 Kuljettaminen

4.11.1 Raivaussaha

▲ VAROITUS

- Vaihteen kotelo voi kuumentua työskentelyn aikana. Käyttäjä altistuu tällöin palovammoille.
 - ▶ Älä koske kuumaan vaihteen koteloon.



- Polttomootorikäyttöinen raivaussaha voi kaatua tai liikkua paikaltaan kuljetuksen aikana. Seurauksena voi olla loukkaantuminen ja esinevahinkoja.



- ▶ Poista akku.

- ▶ Jos laitteeseen on asennettu metallinen leikkuuterä: asenna kuljetussuojus paikalleen.
- ▶ Varmista polttomootorikäyttöinen raivaussaha kiinnityshihnoilla, vöillä tai verkolla siten, että se ei pääse kaatumaan ja liikkumaan.

4.11.2 Akku

▲ VAROITUS

- Akkua ei ole suojattu kaikilta ympäristötekijöiltä. Eräille ympäristötekijöille altistunut akku saattaa vahingoittua. Tästä voi olla seurauksena esinevahinkoja.
 - ▶ Älä kuljeta vaurioitunutta akkua.
- Akku voi kaatua tai liikkua paikaltaan kuljetuksen aikana. Seurauksena voi olla loukkaantuminen ja esinevahinkoja.
 - ▶ Pakkaa akku pakkaukseen niin, ettei se voi liikkua paikaltaan.
 - ▶ Kiinnitä pakkaus siten, ettei se voi liikkua paikaltaan.

4.11.3 Laturi

▲ VAROITUS

- Laturi voi kaatua tai liikkua paikaltaan kuljetuksen aikana. Seurauksena voi olla loukkaantuminen ja esinevahinkoja.

- ▶ Irrota verkkopistoke pistorasiasta.
- ▶ Poista akku.
- ▶ Varmista laturi kiinnityshihnoilla, vöillä tai verkolla siten, ettei se pääse kaatumaan ja liikkumaan.
- Liitoskaapelia ei ole tarkoitettu laturin kantamiseen. Liitoskaapeli ja laturi voivat vaurioitua.
 - ▶ Kelaa liitoskaapeli kasaan ja kiinnitä se laturiin.

4.12 Säilytys

4.12.1 Raivaussaha

▲ VAROITUS

- Lapset eivät kykene tunnistamaan eivätkä arvioimaan polttomootorikäyttöisestä raivaussahasta aiheutuvia vaaroja. Lapset voivat loukkaantua vakavasti.



- ▶ Poista akku.

- ▶ Jos laitteeseen on asennettu metallinen leikkuuterä: asenna kuljetussuojus paikalleen.
- ▶ Säilytä raivaussaha poissa lasten ulottuvilta.
- Raivaussahan sähkökoskettimet ja metalliosat voivat syöpyä, kun ne altistuvat kosteudelle. Polttomootorikäyttöinen raivaussaha voi vahingoittua.



- ▶ Poista akku.

- ▶ Säilytä polttomootorikäyttöinen raivaussaha puhtaana ja kuivana.

4.12.2 Akku

▲ VAROITUS

- Lapset eivät kykene tunnistamaan eivätkä arvioimaan akusta aiheutuvia vaaroja. Lapset voivat loukkaantua vakavasti.
 - ▶ Säilytä akku poissa lasten ulottuvilta.
- Akkua ei ole suojattu kaikilta ympäristötekijöiltä. Eräiden ympäristötekijöiden vaikutuksille altistunut akku saattaa vahingoittua korjauskelvottomaksi.
 - ▶ Säilytä akku puhtaana ja kuivana.
 - ▶ Säilytä akku suljetussa tilassa.
 - ▶ Säilytä akku erillään raivaussahasta.
 - ▶ Jos akkua säilytetään laturissa: Irrota verkkopistoke pistorasiasta ja säilytä akkua varaustasolla välillä 40–60 % (2 vihreää LED-valoa palaa).

- ▶ Älä säilytä akkua määritettyjen lämpötilarajojen ulkopuolella,  20.5.

4.12.3 Laturi

VAROITUS

- Lapset eivät kykene tunnistamaan eivätkä arvioimaan laturista aiheutuvia vaaroja. Lapset voivat loukkaantua vakavasti tai jopa hengenvaarallisesti.
 - ▶ Irrota verkkopistoke liitännästä.
 - ▶ Säilytä laturi poissa lasten ulottuvilta.
- Laturia ei ole suojattu kaikilta ympäristön vaiikutuksilta. Eräille ympäristön vaikutuksille altistunut laturi saattaa vahingoittua.
 - ▶ Irrota verkkopistoke liitännästä.
 - ▶ Jos laturi on lämmin: anna laturin jäähtyä.
 - ▶ Säilytä laturi puhtaana ja kuivana.
 - ▶ Säilytä laturi suljetussa tilassa.
 - ▶ Älä säilytä laturia määritettyjen lämpötilarajojen ulkopuolella,  20.5.
- Liitoskaapelia ei ole tarkoitettu laturin kantamiseen tai ripustamiseen. Liitoskaapeli ja laturi voivat vaurioitua.
 - ▶ Tartu laturiin tukevalla otteella kotelosta käsin. Laturissa on upotettu kahva, josta laturia on helppo nostaa.
 - ▶ Ripusta laturi seinäpidikkeeseen.

4.13 Puhdistus, huolto ja korjaus

VAROITUS

- Jos akku on paikallaan laitteessa puhdistuksen, huollon tai korjauksen aikana, polttomootorikäyttöinen raivaussaha saattaa käynnistyä vahingossa. Seurauksena voi olla vakava loukkaantuminen ja aineellisia vahinkoja.



- ▶ Poista akku.

- Vaihteen kotelo voi kuumentua työskentelyn aikana. Käyttäjä altistuu tällöin palovammoille.
 - ▶ Älä koske kuumaan vaihteen koteloon.



- Voimakkaat puhdistusaineet, vesisuihkulla peseminen tai terävät esineet voivat vaurioittaa raivaussahaa, suojaa, leikkuuterää tai akkua. Jos käyttäjä ei puhdistaa oikein raivaussahaa, suojusta, leikkuuterää tai akkua, laitteiden osat saattavat toimia virheellisesti ja myös turvalaitteet saattavat tällöin lakata toimimasta. Seurauksena voi olla vakava loukkaantuminen.















- ▶ Puhdistusta polttomootorikäyttöinen raivaussaha, suojus, leikkuuterä ja akku tämän käyttöohjeen kuvauksen mukaisesti.
- Jos polttomootorikäyttöistä raivaussahaa, suojusta, leikkuuterää tai akkua ei huolleta tai korjata oikein, laitteiden osat saattavat toimia virheellisesti ja myös turvalaitteet saattavat tällöin lakata toimimasta. Tämä voi johtaa vakavaan tai hengenvaaralliseen loukkaantumiseen.
 - ▶ Älä yritä itse huoltaa tai korjata polttomootorikäyttöistä raivaussahaa, suojusta ja akkua.
 - ▶ Jos polttomootorikäyttöinen raivaussaha, suojus tai akku vaatii huoltoa tai korjaamista: ota yhteyttä STIHL-erikoisliikkeeseen.
 - ▶ Huolla leikkuuterä käyttämäsi leikkuuterän käyttöohjeen tai käyttämäsi leikkuuterän pakkauksen sisältämän kuvauksen mukaisesti.
- Terävät leikkuuhampaat voivat aiheuttaa käyttäjälle viiltohaavoja leikkuuterään liittyvien puhdistus- tai huoltotöiden aikana. Käyttäjä voi loukkaantua.
 - ▶ Käytä kestävästä materiaalista valmistettuja työkasineita.





5 Raivaussahan valmistelu käyttöä varten

5.1 Raivaussahan valmistelu käyttöä varten

Seuraavat toimenpiteet on suoritettava aina ennen työskentelyn aloittamista:

- ▶ Varmista, että seuraavat laitteet ovat turvallisessa kunnossa:
 - Raivaussaha,  4.6.1.
 - Suojus,  4.6.2.
 - Siimapää tai metalliterä,  4.6.3 tai  4.6.4.
 - Akku,  4.6.5.
- ▶ Tarkasta akku,  11.2.
- ▶ Lataa akku täyteen,  6.2.
- ▶ Puhdistusta raivaussaha,  16.1.
- ▶ Asenna kahden käden kahva,  7.3.
- ▶ Valitse sopiva leikkuuterän, suojuksen ja kantojärjestelmän yhdistelmä,  21.1.
- ▶ Asenna suoja,  7.1.
- ▶ Asenna siimapää tai metalliterä, tai  7.4.3.
- ▶ Kiinnitä ja säädä kantojärjestelmä,  8.1.
- ▶ Kahden käden kahvan säätäminen,  8.2.

- ▶ Tasapainota raivaussaha,  8.3.
- ▶ Tarkista hallintalaitteet, .
- ▶ Jos kuvattuja vaiheita ei voida suorittaa: Älä käytä raivaussahaa, ja ota yhteys STIHL-erikoisliikkeeseen.

6 Akun lataaminen ja LED-valot

6.1 Laturin asennus seinään

Laturi voidaan asentaa seinään.

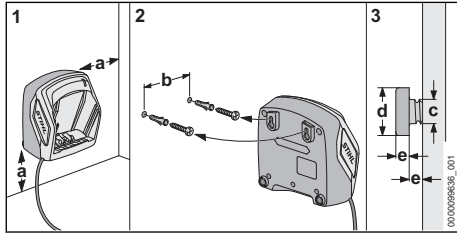

- ▶ Asenna laturi seinään siten, että seuraavat edellytykset täyttyvät:
 - Käytetään asianmukaisia kiinnitysmateriaaleja.
 - Laturi on vaakasuorassa. Seuraavia mittoja noudatetaan:
 - a = vähintään 100 mm
 - b (AL 101) = 75 mm
 - b (AL 301, AL 501) = 100 mm
 - c = 4,5 mm
 - d = 9 mm
 - e = 2,5 mm

6.2 Akun lataaminen

Latausaikaan vaikuttavat monet eri tekijät, kuten akun lämpötila ja ympäristön lämpötila. Noudata suositeltuja lämpötila-alueita optimaalisen suorituskyvyn varmistamiseksi  20.6. Todellinen latausaika saattaa poiketa valmistajan ilmoittamasta latausajasta. Latausajat ilmoitetaan osoitteessa www.stihl.com/charging-times.

Kun verkkopistoke liitetään pistorasiaan ja akku asennetaan laturiin, lataus käynnistyy automaattisesti. Laturi kytkeytyy automaattisesti pois päältä ladattuaan akun täyteen.

Akku ja laturi lämpenevät lataamisen aikana.

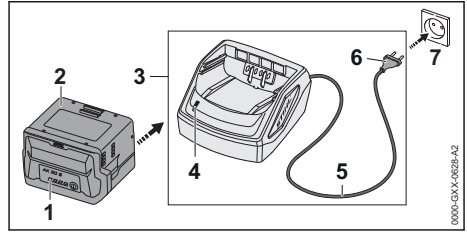

- ▶ Yhdistä verkkopistoke (6) helposti käsiksi päästävään pistorasiaan (7). Laturi (3) testaa itse oman toimintansa. LED-valo (4) palaa ensin vihreänä noin 1 sekunnin ajan ja tämän jälkeen punaisena noin 1 sekunnin ajan.
- ▶ Sijoita liitoskaapeli (5) paikalleen.
- ▶ Aseta akku (2) laturin (3) ohjaimiin ja paina akku paikalleen vasteeseen saakka.
- ▶ Vihreä LED-valo (4) syttyy. LED-valot (1) palaavat vihreinä, ja akun (2) lataus on käynnissä.
- ▶ Jos LED-valo (4) ja akun LED-valot (1) eivät enää pala: akku (2) on ladattu täyteen ja akku voidaan irrottaa laturista (3).
- ▶ Jos laturia (3) ei enää käytetä: irrota verkkopistoke (6) pistorasiasta (7).

6.3 Lataustilan tarkastaminen

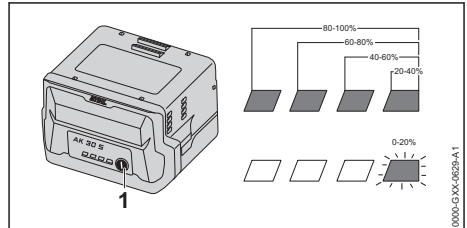

- ▶ Paina painiketta (1). Lataustila ilmaistaan vihreillä LED-valoilla, jotka palavat n. 5 sekunnin ajan.
- ▶ Jos oikeanpuoleinen vihreä LED-valo vilkkuu: Lataa akku.

6.4 Akun LED-valot

LED-valot pystyvät ilmaisemaan sekä akun varaustilan että akussa ilmenevät häiriöt. LED-valojen väri voi olla vihreä tai punainen, ja valot voivat joko palaa yhtäjaksoisesti tai vilkkua.

LED-valot ilmaisevat varaustilan, jos yhtäjaksoisesti palavien tai vilkkuvien valojen väri on vihreä.

- Jos yhtäjaksoisesti palavien tai vilkkuvien LED-valojen väri on punainen: Poista häiriöt, 19.1.
Raivaussahassa tai akussa esiintyy häiriö.

6.5 Laturin LED-valo

Tämä LED-valo ilmaisee laturin tilan.

Akun lataus on käynnissä, jos vihreä LED-valo palaa.

- Jos punainen LED-valo vilkkuu: Poista häiriöt. Laturissa esiintyy häiriö.

7 Raivaussahan kokoaminen

7.1 Suojan asennus

- Katkaise raivaussahan virta ja poista akku.

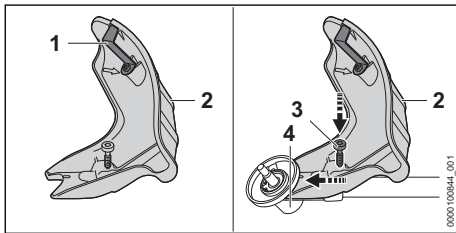

Katkaisuterä (1) on asennettu jo valmiiksi suojuksen (2) sisään, eikä terää saa enää irrottaa.

- Työnnä suojuksen (2) kulmavaihteen ohjaimiin vastaiseen saakka.
- Kierrä ruuvi (3) paikalleen ja kiristä se.

7.2 Suojan irrotus

- Katkaise raivaussahan virta ja poista akku.

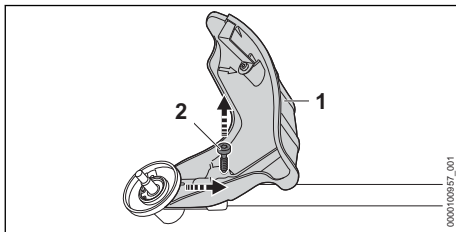

- Kierrä ruuvi (2) auki.
- Poista suoja (1).

7.3 Kahden käden kahvan asentaminen

- Katkaise raivaussahan virta ja poista akku.

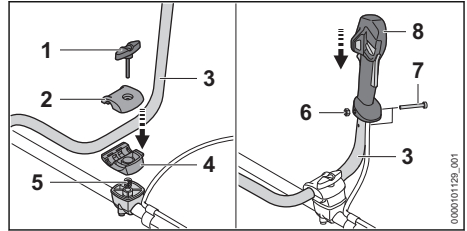

- Kierrä sormiruuvi (1) irti.
- Irrota kiinnitysholkin puoliskot (2 ja 4).
- Asenna kahvapatuki (3) kiinnitysholkin alemman puoliskon (4) sisään.
- Aseta kiinnitysholkin ylempi puolisko (2) paikalleen.
- Asenna jousi (5) alakautta kiinnitysholkin alemman puoliskon (4) sisään.
- Aseta kiinnitysholkin puolikkaat (2 ja 4) varteen ja kierrä sormiruuvi (1) paikalleen.
- Kallista kahvapatukia (3) ylöspäin.
- Kiristä sormiruuvi (1).
- Kierrä ruuvi (6) auki.
- Aseta takakahva (8) kahvapatukin (3) päälle siten, että takakahvan reikä on kohdakkain kahvapatukin reiän kanssa ja kytkentävipu on vaihteen kotelon puolella.
- Aseta mutteri (7) paikalleen.
- Kierrä ruuvi (6) paikalleen ja kiristä se.

Kahden käden kahvaa ei tarvitse enää tämän jälkeen irrottaa.

7.4 Siimapään kiinnitys ja irrotus

7.4.1 Siimapään asentaminen

- Katkaise raivaussahan virta ja poista akku.

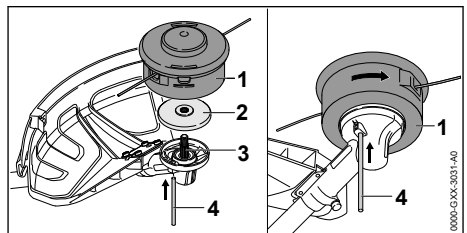

- Aseta painelautanen (2) akselille (3) siten, että pienempi halkaisija on ylöspäin.
- Aseta siimapää (1) akselin (3) päälle ja kierrä käsin vastapäivään.
- Paina lukitustyökalu (4) reikään vastaiseen asti ja pidä siinä.
- Kierrä siimapäätä (1) niin kauan vastapäivään, että lukitustyökalu (4) painuu sisään. Akseli (3) on nyt lukittuna.
- Kiristä siimapää (1) käsin.

- ▶ Vedä ohjaintappi (4) pois.

7.4.2 Siimapään irrottaminen

- ▶ Katkaise polttomootorikäyttöisen raivaussahan virta ja poista akku.
- ▶ Paina lukitustyökalu reiän vasteeseen asti ja pidä siinä.
- ▶ Kierrä siimapäätä, kunnes lukitustyökalu painuu sisään.
- ▶ Akseli on nyt lukittuna.
- ▶ Kierrä siimapää pois myötäpäivään.
- ▶ Ota painelautanen pois.
- ▶ Vedä lukitustappi pois.

7.4.3 Metalliterän kiinnitys

- ▶ Katkaise polttomootorikäyttöisen raivaussahan virta ja poista akku.

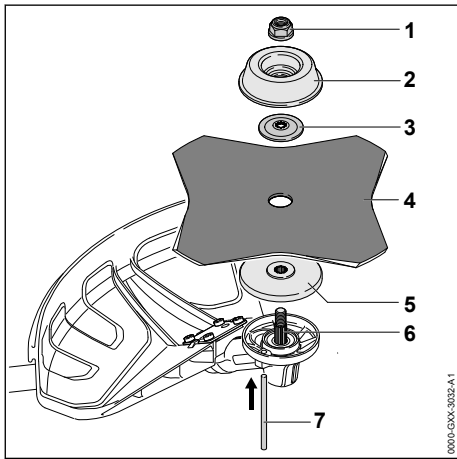

- ▶ Aseta painelautanen (5) akselille (6) siten, että pienempi halkaisija on ylöspäin.
- ▶ Aseta metalliterä (4) painelautasen (5) päälle. Jos raivausterää tai ruohoterää käytetään yli 4 terällä: suuntaa leikkuureunat siten, että ne osoittavat samaan suuntaan kuin suojuksessa oleva pyörimissuunnan nuoli.
- ▶ Aseta painelevy (3) metalliterän (4) päälle siten, että kupera pinta jää ylöspäin.
- ▶ Aseta juoksulautanen (2) painelevyn (3) päälle siten, että suljettu puoli jää ylöspäin.
- ▶ Paina lukitustyökalu (7) reikään vasteeseen asti ja pidä siinä.
- ▶ Kierrä metalliterää (4) vastapäivään, kunnes lukitustyökalu (7) painuu sisään.
- ▶ Akseli (6) on nyt lukittuna.
- ▶ Kierrä mutteria (1) vastapäivään ja kiristä mutteri.
- ▶ Vedä lukitustyökalu (7) pois.

7.4.4 Metalliterän irrotus

- ▶ Katkaise polttomootorikäyttöisen raivaussahan virta ja poista akku.
- ▶ Paina lukitustyökalu reiän vasteeseen asti ja pidä siinä.
- ▶ Kierrä metalliterää myötäpäivään, kunnes lukitustyökalu painuu sisään.
- ▶ Akseli on nyt lukittuna.
- ▶ Avaa mutteri kiertämällä sitä myötäpäivään.
- ▶ Ota kiinnitysosat, metalliterä ja painelautanen pois.
- ▶ Vedä ohjaintappi pois.

8 Raivaussahan säätäminen käyttäjän kokoa vastaavasti

8.1 Kantojärjestelmän kiinnittäminen ja säätäminen

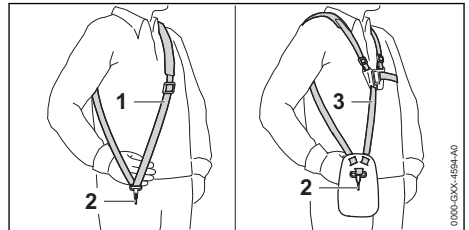

- ▶ Pue yhden olan hihna (1) tai kantovaljaat (3).
- ▶ Säädä yhden olan hihna (1) tai kantovaljaat (3) siten, että jousihaka (2) on suunnilleen kämmenen leveyden verran oikeanpuoleisen lantion alapuolella.

Muut mahdollisesti käytettävät kantojärjestelmät on ilmoitettu tässä käyttöohjeessa, 21.1.

8.2 Kahden käden kahvan säätäminen

Kahden käden kahva voidaan säätää käyttäjän koon kannalta sopivaan asentoon.

- ▶ Katkaise raivaussahan virta ja poista akku.
- ▶ Kiinnitä raivaussaha kantojärjestelmän kantosilmukan jousihakaan.

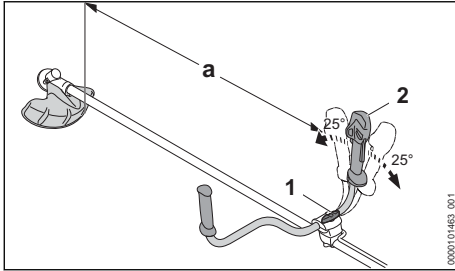

- ▶ Avaa sormiruuvi (1).
- ▶ Käännä kahden käden kahva (2) haluamaasi asentoon.
- ▶ Kallista kahden käden kahvaa (2) siten, että 750 mm:n vähimmäisetäisyyttä (a) ei aliteta.
- ▶ Kiristä sormiruuvi (1) tiukasti.

8.3 Raivaussahan tasapainottaminen

Akku ja leikkuuterä vaikuttavat pensasleikkurin tasapainoon. Raivaussahan tasapainotus on tehtävä leikkuutyökalun ollessa kiinnitettynä ja akun ollessa asettuna paikalleen.

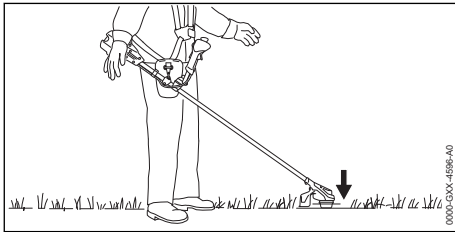

Leikkuuterän täytyy koskea kevyesti maan pintaa.

- ▶ Kytke raivaussaha pois päältä.

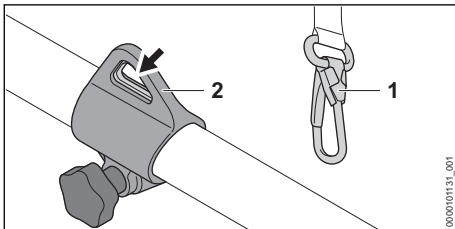

- ▶ Ripusta kantosilmukka (2) jousihakaan (1).
- ▶ Anna raivaussahan liikkua vapaasti pysähtymiseen saakka.
- ▶ Jos pysähtyneen leikkuuterän asentoa täytyy korjata:

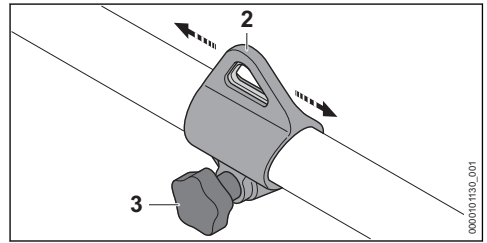

- ▶ Avaa ruuvi (3).
- ▶ Työnnä kantosilmukka (2) varteen niin, että saavutetaan oikea pysähtyneen tilan asento.
- ▶ Kiristä ruuvi (3).

9 Akun asentaminen ja irrottaminen

9.1 Akun asettaminen paikalleen

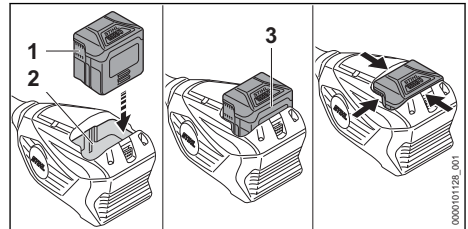

- ▶ Paina akku (1) siihen saakka akkulokeroon (2), että kuulet napsahduksen. Akkuun (1) merkityt nuolet (3) ovat vielä näkyvissä ja akku (1) on asettunut paikalleen akkulokeroon (2). Raivaussahan ja akun (1) välillä ei ole sähköistä yhteyttä.
- ▶ Paina akku (1) vasteeseen saakka akkulokeroon (2). Akku (1) lukittuu paikalleen, kun kuultavissa on toinen napsahdus. Tällöin akku on myös samalla tasolla raivaussahan kotelon reunan kanssa.

9.2 Akun poistaminen

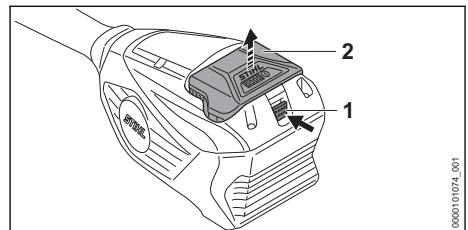

- Paina lukitusvipua (1).
Akun (2) lukitus on avattu ja akku voidaan poistaa.

10 Raivaussahan käynnistäminen ja pysäyttäminen

10.1 Raivaussahan käynnistäminen

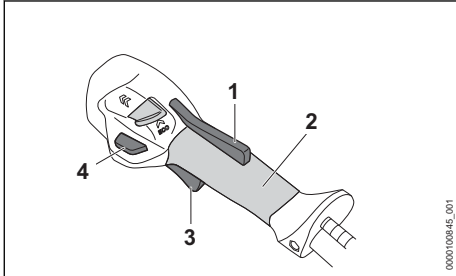

- Tartu oikealla kädellä raivaussahan käyttökahvaan siten, että peukalo asettuu käyttökahvan tartuntakohdan (2) ympärille.
- Tartu vasemmalla kädellä raivaussahan kahvaan siten, että peukalo on kahvan ympärillä.
- Paina Ergo-vipua (1) kädellä ja pidä painettuna.
- Paina lukituksen avauspainiketta (4).
- Paina kytkentävipua (3) etusormella ja pidä sitä painettuna.
Raivaussahan nopeus kasvaa ja leikkuuterä pyörii.

Mitä pidemmälle kytkentävipua (3) on painettu, sitä nopeammin leikkuuterä pyörii.

Raivaussaha tunnistaa suurimmalla tehotasolla asennetun leikkuuterän ja asettaa oikean maksimierrosluvun automaattisesti.

10.2 Raivaussahan pysäyttäminen

- Vapauta kytkentä- ja Ergo-vipu.
- Odota, kunnes leikkuuterä on pysähtynyt.
- Jos leikkuuterä pyörii edelleen: poista akku ja ota yhteyttä STIHL-erikoisliikkeeseen.
Raivaussaha on viallinen.

11 Raivaussahan ja akun tarkastus

11.1 Hallintalaitteiden tarkistus

Lukituksen avauspainike, Ergo-vipu ja kytkentävipu

- Poista akku.
- Yritä painaa kytkentävipua painamatta samalla Ergo-vipua.

- Jos kytkentävipun painaminen ei ole mahdollista: älä käytä raivaussahaa ja ota yhteyttä STIHL-erikoisliikkeeseen.
Kytchentävipun lukitsin on viallinen.
- Paina Ergo-vipua ja pidä sitä painettuna.
- Paina kytkentävipua ja vapauta vipu.
- Jos kytkentävipu, Ergo-vipu tai lukituksen avauspainike liikkuu jäykästi tai ei palaa lähtöasentoonsa: älä käytä raivaussahaa ja ota yhteyttä STIHL-erikoisliikkeeseen.
Kytchentävipu, Ergo-vipu tai lukituksen avauspainike on viallinen.

Raivaussahan käynnistäminen

- Aseta akku paikalleen.
- Paina Ergo-vipua ja pidä sitä painettuna.
- Paina lukituksen avauspainiketta.
- Paina kytkentävipua ja pidä painettuna.
Leikkuuterä pyörii.
- Jos akussa vilkkuu 3 punaista LED-merkkivaloa: Poista akku ja ota yhteyttä STIHL-erikoisliikkeeseen.
Raivaussahassa on häiriö.
- Vapauta kytkentävipu.
Leikkuuterä lakkaa hetken kuluttua pyörimästä.
- Jos leikkuuterä pyörii edelleen: poista akku ja ota yhteyttä STIHL-erikoisliikkeeseen.
Raivaussaha on viallinen.

11.2 Akun tarkastus

- Paina akussa olevaa painiketta.
LED-valot palavat tai vilkkuvat.
- Jos LED-valot eivät pala tai vilku: Älä käytä akkua ja ota yhteyttä STIHL:in jälleenmyyjään.
Akussa on häiriö.

12 Työskentely raivaussahan avulla

12.1 Raivaussahan pitäminen käsi-ssä ja raivaussahan ohjaaminen

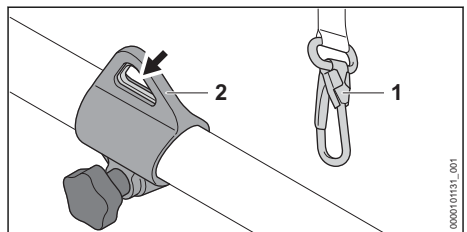

- Ripusta kantosilmukka (2) jousihakaan (1).

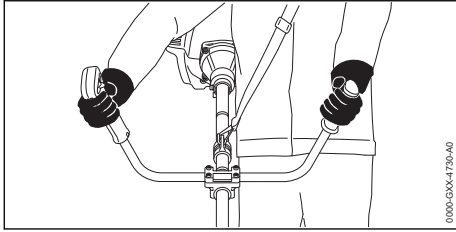



- ▶ Tartu oikealla kädellä raivaussahan käyttökahvaan siten, että peukalo asettuu käyttökahvan tartuntakohdan ympärille.
- ▶ Tartu toisella kädellä raivaussahan etukahvaan siten, että peukalo on etukahvan ympärillä.

12.2 Tehotason säätäminen

Käytön mukaan voidaan asettaa 2 tehotasoa. Tehotason liukukytkin (1) osoittaa asetetun tehotason.

Asetettu tehotaso vaikuttaa akun käyttöaikaan.

-  : ECO-tehotaso, matala teho
-  : suurin tehotaso, suurin teho

Kun suurin tehotaso on asetettu, raivaussaha tunnistaa siihen asennetun leikkuuterän ja säättää automaattisesti nopeuden käytettävälle terälle sopivaksi.

Jos Eco-tehotaso on asetettu, nopeus pienenee. Tämä saattaa pidentää akun käyttöaika.

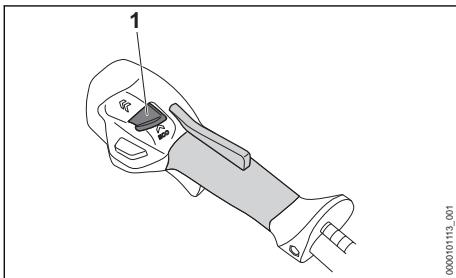

- ▶ Työnnä tehotason liukukytkin (1) peukalolla haluamaasi asentoon.

12.3 Ruohon leikkaaminen

Leikkuuterän etäisyys maasta määrää leikkauskorkeuden.

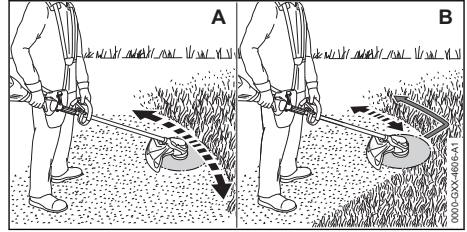

Leikkaaminen siimapäällä (A)

- ▶ Liikuta polttomoottorikäyttöistä raivaussahaa edestakaisin.
- ▶ Liiku hitaasti ja hallitusti eteenpäin.

Leikkuu ruohoterällä (B)

- ▶ Käytä leikkaamiseen metalliterän vasemmanpuoleista aluetta.
- ▶ Liiku hitaasti ja hallitusti eteenpäin.

Noudata suositteluja lämpötila-alueita parhaan mahdollisen suorituskyvyn varmistamiseksi,  20.6.

12.4 AutoCut-siimapäihin kuuluvien leikkuusiimojen säätäminen

- ▶ Kosketa pyörivällä siimapäällä lyhyesti maata. Sääto muuttuu noin 30 mm:n verran. Suojuksen sisällä oleva katkaisuterä lyhentää siimat automaattisesti sopivaan mittaan.

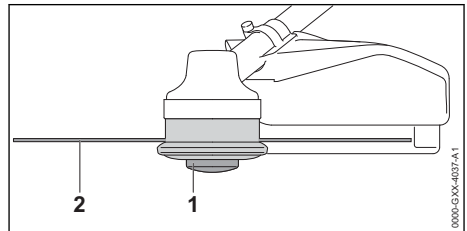

Siimojen säätöä ei voi korjata automaattisesti, jos siimojen pituus on alle 25 mm.

- ▶ Katkaise raivaussahan virta ja poista akku.
- ▶ Paina kelarunkoa (1) siimapäällä ja pidä sitä painettuna.
- ▶ Vedä siimat (2) käsin ulos.
- ▶ Jos siimoja (2) ei voi enää vetää ulos: korvaa kelarunko (1) tai siimat (2). Kelarunko on tyhjä.

13 Työskentelyn jälkeen

13.1 Työskentelyn jälkeen

- ▶ Katkaise raivaussahan virta ja poista akku.
- ▶ Jos raivaussaha on märkä: Anna raivaussahan kuivua.

- ▶ Jos akku on märkä tai kostea: anna akun kuivua,  20.6.
- ▶ Puhdista raivaussaha.
- ▶ Puhdista suojus.
- ▶ Puhdista leikkuuterä.
- ▶ Puhdista akku.
- ▶ Jos laitteeseen on asennettu metallinen leikkuuterä: Asenna sopiva kuljetussuojus paikalleen.

14 Kuljettaminen

14.1 Raivaussahan kuljettaminen

- ▶ Katkaise polttomoottorikäyttöisen raivaussahan virta ja poista akku.
- ▶ Jos laitteeseen on asennettu metallinen leikkuuterä: asenna sopiva kuljetussuojus paikalleen.

Raivaussahan kantaminen

- ▶ Kanna raivaussahaa yhdellä kädellä rungosta siten, että leikkuuterä on takana ja raivaussaha on tasapainossa.

Raivaussahan kuljettaminen ajoneuvossa

- ▶ Kiinnitä raivaussaha siten, ettei raivaussaha voi kaatua eikä liikkua paikaltaan.

14.2 Akun kuljettaminen

- ▶ Katkaise raivaussahan virta ja poista akku.
- ▶ Varmista, että akku on turvallisessa kunnossa.
- ▶ Pakkaa akku niin, ettei se voi liikkua paikaltaan.
- ▶ Kiinnitä pakkaus siten, ettei se voi liikkua paikaltaan.

Akun kuljettamisen yhteydessä on noudatettava vaarallisten tavaroiden kuljettamista koskevia määräyksiä. Akku kuuluu luokkaan UN 3480 (litiumioniakut), ja se on testattu YK:n käsikirjan "Kokeet ja kriteerit" osan III alakohdan 38.3 mukaisesti.

Kuljetusmääräykset on ilmoitettu osoitteessa www.stihl.com/safety-data-sheets.

14.3 Laturin kuljettaminen

- ▶ Irrota verkkopistoke pistorasiasta.
- ▶ Poista akku.
- ▶ Kelaa liitoskaapeli kasaan ja kiinnitä se laturiin.
- ▶ Jos laturia kuljetetaan ajoneuvolla: varmista laturi kiinnityshihnoilla, vöillä tai verkolla siten, ettei laturi pääse kaatumaan ja liikkumaan.

15 Säilytys

15.1 Raivaussahan säilyttäminen

- ▶ Katkaise raivaussahan virta ja poista akku.
- ▶ Jos laitteeseen on asennettu metallinen leikkuuterä: Asenna sopiva kuljetussuojus paikalleen.

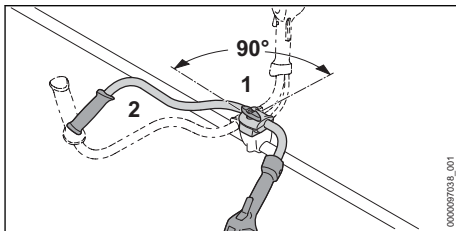

- ▶ Avaa sormiruvia (1), kunnes kahvapatkea (2) voidaan kääntää.
- ▶ Käännä kahvapatkea (2) 90° myötäpäivään ja kallista putki alas.
- ▶ Kiristä sormiruuvi (1) tiukasti.
- ▶ Säilytä raivaussahaa siten, että seuraavat edellytykset täyttyvät:
 - Raivaussaha ei voi kaatua eikä liikkua paikaltaan.
 - Raivaussaha on poissa lasten ulottuvilta.
 - Raivaussaha on puhdas ja kuiva.
- ▶ Jos raivaussahaa varastoidaan yli 30 päivän ajan: poista leikkuuterä.

15.2 Akun säilyttäminen

STIHL suosittelee pitämään akun varaustason säilytyksen aikana välillä 40 % ... 60 % (2 vihreää LED-valoa palaa).

- ▶ Säilytä akku siten, että seuraavat edellytykset täyttyvät:
 - Akku on poissa lasten ulottuvilta.
 - Akku on puhdas ja kuiva.
 - Akku on suljetussa tilassa.
 - Akku on erillään raivaussahasta.
 - Jos akkua säilytetään laturissa: Irrota verkkopistoke pistorasiasta ja säilytä akkua varaustasolla välillä 40–60 % (2 vihreää LED-valoa palaa).
 - Akkua ei säilytetä määritettyjen lämpötilarajojen ulkopuolella,  20.5.

HUOMAUTUS

- Jos akkua ei säilytetä tässä käyttöohjeessa kuvatulla tavalla, akku voi syväpurkautua ja vaurioitua siten korjauskelvottomaksi.
 - ▶ Lataa tyhjentynyt akku ennen varastointia. STIHL suosittelee pitämään akun varaustason säilytyksen aikana välillä 40–60 % (2 vihreää LED-valoa palaa).
 - ▶ Säilytä akku erillään raivaussahasta.

15.3 Laturin säilytys

- ▶ Irrota verkkopistoke pistorasiasta.

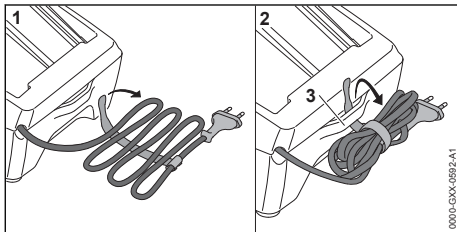

- ▶ Kelaia liitoskaapeli kasaan ja kiinnitä se laturiin.
- ▶ Säilytä laturi siten, että seuraavat edellytykset täyttyvät:
 - Laturi on poissa lasten ulottuvilta.
 - Laturi on puhdas ja kuiva.
 - Laturi on suljetussa tilassa.
 - Laturia ei ole ripustettu liitoskaapeliin tai liitoskaapelin pidikkeeseen (3).
 - Laturia ei säilytetä määrättyjen lämpötilareksojen ulkopuolella, 20.5.

16 Puhdistaminen**16.1 Raivaussahan puhdistus**

- ▶ Katkaise raivaussahan virta ja poista akku.
- ▶ Puhdista raivaussaha kostealla liinalla.
- ▶ Puhdista tuuletusraot pensselillä.
- ▶ Poista roskat akkulokerosta ja puhdista akkulokero kostealla liinalla.
- ▶ Puhdista akkulokeron sisällä olevat sähkökoskettimet siveltimellä tai pehmeällä harjalla.
- ▶ Puhdista tuuletinpyörän alapuolinen alue siveltimellä tai pehmeällä harjalla.

16.2 Suojuksen ja leikkuuterän puhdistus

- ▶ Katkaise virta raivaussahasta ja poista akku.
- ▶ Puhdista suojus ja leikkuuterä kostealla pyyhkeellä tai pehmeällä harjalla.

16.3 Akun puhdistus

- ▶ Puhdista akku kostealla liinalla.

16.4 Laturin puhdistus

- ▶ Irrota verkkopistoke pistorasiasta.
- ▶ Puhdista laturi kostealla liinalla.
- ▶ Puhdista tuuletusraot pensselillä.
- ▶ Puhdista laturin sähkökoskettimet siveltimellä tai pehmeällä harjalla.

17 Huoltaminen**17.1 Huoltovälit**

Huoltovälit riippuvat ympäristö- ja työskentelyolosuhteista. STIHL suosittelee noudattamaan seuraavia huoltovälejä:

Kerran vuodessa

- ▶ Anna STIHL-erikoisliikkeen tarkastaa raivaussaha.

17.2 Metalliterän teroitus ja tasapainotus

Metalliterien teroittaminen ja tasapainotus vaatii runsaasti harjoittelua.

STIHL suosittelee antamaan metalliterien teroittamisen ja tasapainotuksen STIHL-jälleenmyyjän tehtäväksi.

- ▶ Teroita metalliterät siten kuin käyttöohjeessa ja terän pakkauksessa on kuvattu.

18 Korjaaminen**18.1 Raivaussahan, suojuksen, leikkuuterän, akun ja latauslaitteen huoltaminen tai korjaaminen**

Käyttäjä ei voi itse huoltaa tai korjata raivaussaha, suojusta, leikkuuterää, akkua ja latauslaitetta.

- ▶ Jos raivaussaha tai leikkuuterä on vaurioitunut: älä käytä raivaussaha tai leikkuuterää ja ota yhteyttä STIHL-erikoisliikkeeseen.
- ▶ Jos akku on viallinen tai vaurioitunut: vaihda akku.
- ▶ Jos latauslaite on viallinen tai vaurioitunut: vaihda latauslaite.
- ▶ Jos liitoskaapeli on viallinen tai vaurioitunut: älä käytä latauslaitetta ja anna STIHL-erikoisliikkeen vaihtaa liitoskaapeli.

19 Häiriöiden poistaminen

19.1 Raivaussahan tai akun häiriöiden poistaminen

Häiriö	Akun LED-valot	Syy	Korjaustoimenpide
Raivaussaha ei käynnisty kytkettäessä virta päälle.	1 vihreä LED-merkkivalo vilkkuu.	Akun varaus on liian pieni.	► Lataa akku.
	1 LED-valo palaa punaisena.	Akku on liian kuuma tai liian kylmä.	► Poista akku. ► Anna akun jäähtyä tai lämmitä.
	3 LED-valoa vilkkuu punaisena.	Raivaussahassa on häiriö.	► Poista akku. ► Puhdista akkulokeron sisällä olevat sähköiset koskettimet. ► Aseta akku paikalleen. ► Käynnistä raivaussaha. ► Jos 3 punaista LED-valoa vilkkuu edelleen: Älä käytä raivaussahaa ja ota yhteyttä STIHL-erikoisliikkeeseen.
	3 punaista LED-valoa palaa.	Raivaussaha on liian lämmin.	► Poista akku. ► Anna raivaussahan jäähtyä.
	4 LED-valoa vilkkuu punaisina.	Akussa on häiriö.	► Ota akku pois laitteesta ja asenna se uudelleen. ► Käynnistä raivaussaha. ► Jos 4 punaista LED-valoa vilkkuu edelleen: älä käytä akkua ja ota yhteyttä STIHL-erikoisliikkeeseen.
		Raivaussahan ja akun välinen sähköinen yhteys on poikki.	► Poista akku. ► Puhdista akkulokeron sisällä olevat sähköiset koskettimet. ► Aseta akku paikalleen.
	Raivaussaha tai akku on kostea.	► Anna raivaussahan tai akun kuivua, ☞ 20.6.	
Raivaussaha pysähtyy käytön aikana itsestään.	3 punaista LED-valoa palaa.	Raivaussaha on liian lämmin.	► Poista akku. ► Anna raivaussahan jäähtyä.
		Laitteessa on sähköinen häiriö.	► Ota akku pois laitteesta ja asenna se uudelleen. ► Käynnistä raivaussaha.
Raivaussahan toiminta-aika on liian lyhyt.		Akkua ei ole ladattu täyteen.	► Lataa akku täyteen.
		Akun käyttöikä on kulunut umpeen.	► Vaihda akku.
Tehotasoa ei voida asettaa.		KytKentävipu on painettuna ja raivaussaha on kytketty päälle.	► Aseta tehotaso tämän käyttöohjeen mukaisesti.
Siimapäätä ei voida poistaa käsin.		Siimapää on kiristetty liian tiukalle.	► Lukitse tuuletinpyörä paikalleen lukitus- tapin avulla. ► Kierrä siimapää irti kädellä. ► Vedä lukitustappi pois.
Lataus ei käynnisty sen jälkeen, kun akku on sijoitettu laturiin.	1 LED-valo palaa punaisena.	Akku on liian kuuma tai liian kylmä.	► Jätä akku latauslaitteeseen. Lataus käynnistyy automaattisesti heti, kun akun lämpötila on sallitulla lämpötila-alueella.

19.2 Laturin häiriöiden poistaminen

Häiriö	Laturin LED-valo	Syy	Korjaustoimenpide
Laturi ei lataa akkua.	Punainen LED-valo vilkkuu.	Laturin ja akun välinen sähköinen yhteys on poikki. Laturissa esiintyy häiriö.	<ul style="list-style-type: none"> ▶ Poista akku. ▶ Puhdista laturin sähkökoskettimet. ▶ Aseta akku paikalleen. ▶ Älä käytä laturia, vaan ota yhteyttä STIHL-erikoisliikkeeseen.

19.3 Tuotetuki ja käyttöapu

Tuotetukea ja käyttöapua on saatavilla STIHL-erikoisliikkeessä.

Yhteystiedot ja lisätiedot löytyvät osoitteesta <https://support.stihl.com> tai www.stihl.com.

20 Tekniset tiedot

20.1 Raivaussaha STIHL FSA 80.0

- Sallittu akku: STIHL AK
- Paino raskaimman siimapään ja siihen liittyvän raskaimman suojan kanssa, ilman akkua: 4,6 kg
- Pituus ilman leikkuuterää: 1775 mm

Käyntiaika annetaan osoitteessa www.stihl.com/battery-life.

20.2 Akku STIHL AK

- Akkutekniikka: Litiumioniakku
- Jännite: 36 V
- Kapasiteetti, Ah: katso arvokilpi
- Energiasisältö, Wh: katso arvokilpi
- Paino, kg: katso arvokilpi

20.3 Laturi STIHL AL 101

- Nimellisjännite: katso arvokilpi
- Taajuus: katso arvokilpi
- Nimellisteho: katso arvokilpi
- Latausvirta: katso arvokilpi

Latausajat ilmoitetaan osoitteessa www.stihl.com/charging-times.

20.4 Jatkokaapelit

Jos laitteen yhteydessä käytetään jatkokaapelia, jatkokaapelin johdinten paksuuden on täytettävä vähintään seuraavat vaatimukset, jotka määräytyvät verkkojännitteen ja jatkokaapelin pituuden perusteella:

Jos nimellisjännite arvokilvessä on 220 V - 240 V:

- Kaapelin pituus enintään 20 m: AWG 15 / 1,5 mm²
- Kaapelin pituus 20 m - 50 m: AWG 13 / 2,5 mm²

Jos nimellisjännite arvokilvessä on 100 V - 127 V:

- Kaapelin pituus enintään 10 m: AWG 14 / 2,0 mm²
- Kaapelin pituus 10 m - 30 m: AWG 12 / 3,5 mm²

20.5 Lämpötilarajat



VAROITUS

- Akkua ei ole suojattu kaikilta ympäristötekeijöiltä. Akku saattaa syttyä tuleen tai räjähtää altistuttuaan eräille ympäristötekijöille. Seurauksena voi olla vakava loukkaantuminen ja aineellisia vahinkoja.
 - ▶ Älä lataa akkua lämpötiloissa alle -20 °C tai yli +50 °C.
 - ▶ Älä käytä raivaussahaa, akkua tai laturia lämpötiloissa alle -20 °C tai yli +50 °C.
 - ▶ Älä säilytä raivaussahaa, akkua tai laturia lämpötiloissa alle -20 °C tai yli +70 °C.

20.6 Suositellut lämpötila-alueet

Noudata seuraavia lämpötila-alueita, raivaussahan, akun tai laturin optimaalisen suorituskyvyn varmistamiseksi:

- Lataaminen: + 5 °C ... + 40 °C
- Käyttö: -10 °C ... +40 °C
- Säilytys: -20 °C ... +50 °C

Jos akkua ladataan, käytetään tai varastoidaan suositeltujen lämpötila-alueiden ulkopuolella, suorituskyky voi heikentyä.

Jos akku on märkä tai kostea, anna sen kuivua vähintään 48 tuntia yli + 15 °C:n ja alle + 50 °C:n lämpötilassa ja alle 70 %:n ilmakesteydessä. Korkeampi kosteus voi pidentää kuivumisaikaa.

20.7 Melu- ja värinäarvot

Äänenpainetaso laskennassa käytettävä korjauskerroin on 2 dB(A). Äänitehotason laskennassa käytettävä korjauskerroin on 2 dB(A). Värinäarvon laskennassa käytettävä korjauskerroin on 2 m/s².

STIHL suosittelee kuulonsuojainten käyttöä.

Käyttö varustettuna muulla kuin siimapäällä PolyCut 18-2

- Äänenpainetaso L_{pA} mitattu standardin IEC 62841-4-4 mukaan: 81 dB(A)
- Äänentehotasoa L_{WA} mitattu standardin IEC 62841-4-4 mukaan: 94 dB(A)
- Tärinäarvo a_{hv} mitattu standardin IEC 62841-4-4 mukaan
 - Takakahva: 1,9 m/s²
 - Vasen kahva: 3,2 m/s²

Käyttö siimapäällä PolyCut 18-2 varustettuna

- Äänenpainetaso L_{pA} mitattu standardin IEC 62841-4-4 mukaan: 82 dB(A)
- Äänentehotasoa L_{WA} mitattu standardin IEC 62841-4-4 mukaan: 93 dB(A)
- Tärinäarvo a_{hv} mitattu standardin IEC 62841-4-4 mukaan
 - Takakahva: 1,3 m/s²
 - Vasen kahva: 1,9 m/s²

Käyttö metallisella leikkuuterällä varustettuna

- Äänenpainetaso L_{pA} mitattu standardin IEC 62841-4-4 mukaan: 81 dB(A)
- Äänentehotasoa L_{WA} mitattu standardin IEC 62841-4-4 mukaan: 94 dB(A)
- Tärinäarvo a_{hv} mitattu standardin IEC 62841-4-4 mukaan

- Takakahva: 1,4 m/s²
- Vasen kahva: 2,4 m/s²

Ilmoitetut melu- ja tärinäarvot on mitattu standardoitujen testausmenetelmien mukaisesti, ja niitä voidaan käyttää sähkölaitteiden vertailuun. Todelliset melu- ja tärinäarvot saattavat poiketa ilmoitetuista arvoista käyttötavoissa esiintyvien erojen ja käytettyjen lisävarusteiden mukaan. Ilmoitettuja melu- ja tärinäarvoja voidaan käyttää lähtökohtana arvioitaessa alustavasti altistumista melu- ja tärinärasitukselle. Todellinen melu- ja tärinärasitus on arvioitava erikseen. Tällöin voidaan ottaa huomioon myös ajat, jolloin sähkölaite on pois käytöstä, samoin kuin ne ajat, jolloin laite on toiminnassa altistamatta kuitenkaan käyttäjää tärinärasitukselle.

Tietoja työnantajia koskevan tärinädirektiivin 2002/44/EY vaatimusten täyttämisestä on osoitteessa www.stihl.com/vib.

20.8 REACH-asetus

REACH-asetuksella tarkoitetaan EY:n kemikaalien rekisteröintiä, arviointia ja lupamenettelyjä koskevaa asetusta.

Lisätietoja REACH-asetuksen vaatimusten täyttämisestä on saatavissa osoitteesta www.stihl.com/reach.

21 Leikkuuterien ja suojusten yhdistelmät**21.1 Leikkuuterien, suojen ja kantojärjestelmien yhdistelmät**

Leikkuuterä	Suoja	Kantojärjestelmä
– Siimapää PolyCut 18-2 (Ø 335 mm) Siimapää, varustettu siiman tyyppillä "pyöreä ja hiljainen", halkaisija 2,4 mm: – Siimapää AutoCut 25-2 – Siimapää AutoCut C 26-2 – Siimapää AutoCut 27-2 – Siimapää DuroCut 20-2 – Siimapää SuperCut 20-2 – Siimapää TrimCut C 32-2	– Siimapäiden suojus (Ø 380 mm)	– Yhden olan hihna – Kantovaljaat, joissa pikavapautuslaite
– Ruohoterä 230-2 (Ø 230 mm) – Ruohoterä 230-4 (Ø 230 mm) – Ruohoterä 230-8 (Ø 230 mm)	– Suojus metalliteriä varten (Ø 230 mm)	

Kantojärjestelmien kuvaus

Yhden olan hihna



Kantovaljaat

22 Varaosat ja varusteet

22.1 Varaosat ja varusteet

STIHL Alkuperäiset STIHL-varaosat ja alkuperäiset STIHL-varusteet tunnistaa näistä merkeistä.

STIHL suosittelee käyttämään ainoastaan alkuperäisiä STIHL-varaosia ja alkuperäisiä STIHL-varusteita.

STIHL ei voi arvioida muiden valmistajien varaosia ja lisävarusteita luotettavuuden, turvallisuuden ja sopivuuden suhteen jatkuvasta markkinoiden tarkkailusta huolimatta, eikä STIHL ei voi taata niiden käyttöä.

Alkuperäisiä STIHL-varaosia ja alkuperäisiä STIHL-varusteita on saatavissa STIHL-erikoisliikkeestä.

23 Hävittäminen

23.1 Raivaussahan, akun ja laturin hävittäminen

Tietoja hävittämisestä saat paikallishallinnosta tai STIHL-erikoisliikkeestä.

Epäasianmukainen hävittäminen voi olla vahingollista terveydelle ja saastuttaa ympäristöä.

- ▶ Toimita STIHL-tuotteet, myös pakkaukset, asianmukaiseen keräyspisteeseen kierrätystä varten paikallisten säännösten mukaisesti.
- ▶ Älä hävitä talousjätteen mukana.

24 EU-vaatimusten mukaisuusvakuutus

24.1 Raivaussaha STIHL FSA 80.0

ANDREAS STIHL AG & Co. KG
Badstraße 115
D-71336 Waiblingen

Saksa

vakuuttaa yksinomaisena vastuullisena, että

- Tyyppi: Akkukäyttöinen raivaussaha
- Koneluokka: ruohonleikkuri, raivaussaha
- Merkki: STIHL
- Malli: FSA 80.0
- Sarjatunniste: FA08

vastaa soveltuvilta osin direktiivien 2011/65/EU, 2006/42/EG, 2014/30/EU ja 2000/14/EG säännöksiä ja että tuote on kehitetty ja valmistettu seuraavien standardien tuotteen valmistuspäivänä voimassa olevien versioiden mukaisesti: EN 55014-1, EN 55014-2, EN 62841-1 ja

ISO 12100 ottaen huomioon normit IEC 62841-4-4, EN 60335-1 ja EN 50636-2-91.

Mitattu ja taattu äänitehotaso on määritetty direktiivin 2000/14/EY liitteen VI mukaisesti.

Osallistunut ilmoitettu laitos: VDE Prüf- u. Zertifizierungsinstitut, Merianstraße 28, 63069 Offenbach, Saksa

- Mitattu äänitehotaso: 94 dB(A)
- Taattu äänitehotaso: 96 dB(A)

Teknisten asiakirjojen säilytyksestä vastaa ANDREAS STIHL AG & Co. KG:n tuotteiden lupamennettelyistä vastaava tuotehyväksynnän osasto.

Valmistusvuosi, valmistusmaa ja koneen numero on merkitty raivaussahaan.

Waiblingen, 15.10.2022

ANDREAS STIHL AG & Co. KG

puolesta 

Robert Olma, Vice President, Regulatory Affairs & Global Governmental Relations

25 UKCA-vaatimusten mukaisuusvakuutus

25.1 Raivaussaha STIHL FSA 80.0

**UK
CA**

ANDREAS STIHL AG & Co. KG
Badstraße 115
D-71336 Waiblingen

Saksa

vakuuttaa yksinomaisena vastuullisena, että

- Tyyppi: Akkukäyttöinen raivaussaha
- Koneluokka: ruohonleikkuri, raivaussaha
- Merkki: STIHL
- Malli: FSA 80.0
- Sarjatunniste: FA08

vastaa soveltuvilta osin Iso-Britannian asetuksia The Restriction of the Use of Certain Hazardous Substances in Electrical and Electronic Equipment Regulations 2012, Supply of Machinery (Safety) Regulations 2008, Electromagnetic Compatibility Regulations 2016 ja Noise Emission in the Environment by Equipment for use Outdoors Regulations 2001 säännöksiä ja tuote on kehitetty ja valmistettu seuraavien standardien tuotteen valmistuspäivänä voimassa olevien

versioiden mukaisesti: EN 55014-1, EN 55014-2, EN 62841-1 ja ISO 12100 ottaen huomioon standardit IEC 62841-4-4, EN 60335-1 ja EN 50636-2-91.

Mitattu ja taattu äänitehotaso on määritetty Ison-Britannian säädöksen Noise Emission in the Environment by Equipment for use Outdoors Regulations 2001, Schedule 9 mukaisesti.

Ilmoitettu laitos: AnP Certification Limited, 2 Parkfield Street, Rusholme, Manchester M 14 4PN

- Mitattu äänitehotaso: 94 dB(A)
- Taattu äänitehotaso: 96 dB(A)

Teknisten asiakirjojen säilytyksestä vastaa ANDREAS STIHL AG & Co. KG.

Valmistusvuosi, valmistusmaa ja koneen numero on merkitty raivaussahaan.

Waiblingen, 15.10.2022

ANDREAS STIHL AG & Co. KG

psta. 

Robert Olma, Vice President, Regulatory Affairs & Global Governmental Relations

26 Yhteystiedot

www.stihl.com

27 Yleisiä turvallisuusohjeita sähkötyökaluille

27.1 Johdanto

Tässä luvussa on esitetty kädessä pidettäviä moottorikäyttöisiä sähkötyökaluja koskevassa standardissa EN/IEC 62841 valmiiksi muotoillut yleiset turvallisuusohjeet.

STIHL on velvollinen lisäämään nämä tekstit oppaisiinsa.

Sähköiskujen välttämiseksi annetut turvallisuusohjeet kohdassa "Sähköturvallisuus" eivät koske STIHLin akkukäyttöisiä laitteita.

VAROITUS

- **Lue kaikki tämän sähkötyökalun mukana toimitetut turvallisuusohjeet, ohjeet, kuvat ja tekniset tiedot.** Jos seuraavia turvallisuus- ja toimintaohjeita ei noudateta tinkimättömästi, seurausena voi olla sähköisku, tulipalo ja/tai vakava loukkaantuminen. **Säilytä turvallisuus- ja toimintaohjeet vastaista käyttöä varten.**

Turvallisuusohjeissa käytettävällä käsitteellä "Sähkötyökalu" tarkoitetaan verkkokäyttöisiä (verkkokaapelin avulla käytettäviä) sähkötyökaluja tai akkukäyttöisiä (ilman verkkokaapelia käytettäviä) sähkötyökaluja.

27.2 Työkohteen turvallisuus

- a) **Huolehdi siitä, että työskentelyalue on siisti ja hyvin valaistu.** Sotkuinen tai valaisematon työskentelyalue voi johtaa onnettomuuteen.
- b) **Älä käytä sähkötyökalua räjähdysalttiissa ympäristössä, joka sisältää palavia nesteitä, kaasuja tai pölyä.** Sähkötyökalut aiheuttavat kipinöitä, jotka voivat johtaa pölyn tai höyryjen syttymiseen.
- c) **Estä lasten ja muiden henkilöiden pääsy työskentelyalueelle sähkötyökalun käytön aikana.** Keskittymistä häiritsevät tekijät voivat johtaa sähkötyökalun hallinnan menettämiseen.

27.3 Sähköturvallisuus

- a) **Sähkötyökalun pistokkeen on sovittava käytettävään pistorasiaan.** Pistokkeeseen ei saa tehdä minkäänlaisia muutoksia. **Älä käytä suojamaadoitettujen sähkötyökalujen yhteydessä adapteripistokkeita.** Sähköiskujen riski pysyy pienenä, mikäli laitteeseen kuuluvaan pistokkeeseen ei ole tehty muutoksia ja pistoke on yhdistetty sopivaan pistorasiaan.
- b) **Vältä maadoitettujen pintojen, kuten putkien, lämpöpatterien, liesien ja jääkaappien koskettamista.** Sähköiskujen riski kasvaa, mikäli kehosi on maadoitettu.
- c) **Estä sähkötyökalujen altistuminen sateelle ja kosteudelle.** Veden tunkeutuminen sähkötyökalun sisään kasvattaa sähköiskujen riskiä.
- d) **Älä väärinkäytä liitäntäkaapelia. Älä koskaan käytä sähkötyökalun liitäntäkaapelia kantamiseen, vetämiseen äläkä irrota pistoketta kaapelista vetämällä.** Huolehdi siitä, että liitäntäkaapeli on riittävän etäällä lämmönlähteistä, öljyistä, terävistä esineistä tai liikkuvista osista. Sähköiskujen riski kasvaa, jos

liitäntäkaapelit ovat vaurioituneita tai sotkeutuneita.

- e) Käytä ainoastaan ulkokäyttöön sopivia jatkojohtoja, mikäli käytät sähkötyökalua ulkona. Ulkokäyttöön sopivien jatkojakaapelin käyttö pienentää sähköiskujen riskiä.
- f) Käytä vikavirtasuojakytkintä, mikäli joudut käyttämään sähkötyökalua kosteassa ympäristössä. Vikavirtasuojakytkimen käyttö pienentää sähköiskujen riskiä.

27.4 Henkilöiden turvallisuus

- a) Ole tarkkaavainen ja keskity suorittamaasi työtehtävään. Toimi aina harkiten työskennellessäsi sähkötyökalun avulla. Älä käytä sähkötyökaluja, mikäli olet väsynyt tai huumausainneiden, alkoholin tai lääkkeiden vaikutuksen alainen. Pienikin varomattomuus sähkötyökalun käytön yhteydessä voi johtaa vakavaan loukkaantumiseen.
- b) Käytä henkilökohtaisia suojarusteita ja aina suojalaseja. Henkilönsuojainten, kuten pölysuojaimen, luistamattomien turvajalkineiden, suojakypärän tai kuulosuojaimen, käyttö pienentää turvallisuusriskiä monien sähkötyökalujen kohdalla sekä monissa eri käyttötilanteissa.
- c) Ehkäise työkalun käynnistyminen tahattomasti. Varmista, että sähkötyökalu on kytketty pois päältä, ennen kuin yhdistät työkalun virtalähteeseen ja/tai yhdistät akun työkaluun, tartut työkaluun tai kannat työkalua. Jos pidät sormeasi sähkötyökalun kytkimellä laitteen kantamisen aikana tai jos laite on kytketty päälle yhdistäessäsi laitteen virtalähteeseen, voi tapahtua onnettomuus.
- d) Poista säätötyökalut tai ruuviavaimet, ennen kuin käynnistät sähkötyökalun. Sähkötyökalun pyöriivään osaan jääneet työkalut tai avaimet voivat johtaa loukkaantumiseen.
- e) Vältä työskentelyä epätavallisessa asennossa. Ota tukeva asento ja varmista tasapainosi säilyminen kaikissa tilanteissa. Näin sinun on helpompi hallita sähkötyökalua odottamattomissa tilanteissa.
- f) Käytä sopivaa vaatetusta. Älä käytä väljää vaatetusta äläkä pidä ylläsi koruja. Pidä hiukset ja vaatteet etäällä liikkuvista osista. Väljä vaatetus, korut tai pitkät hiukset voivat tarttua liikkuviin osiin.
- g) Jos työkaluun on mahdollista asentaa pölynimu- ja pölynkeruulaitteita, nämä on asennettava työkaluun. Varmista, että käytät lait-

teita oikein. Pölynimulaitteiden käyttö voi pienentää pölystä aiheutuvia vaaratekijöitä.

- h) Muista noudattaa kaikkia sähkötyökaluja koskevia turvallisuusääntöjä tinkimättömästi myös siinä tapauksessa, että hallitset työkalun käytön jo lukuisten käyttökertojen aikana hankkimasi kokemuksen perusteella. Perusteeton turvallisuuden tunne voi olla vaarallista. Varomaton toiminta voi johtaa sekunnin murto-osassa vakavaan loukkaantumiseen.

27.5 Sähkötyökalun käyttö ja käsittely

- a) Älä ylikuormita sähkötyökalua. Käytä työskentelyyn työtehtävääsi tarkoitettua sähkötyökalua. Työtehtävään sopivan sähkötyökalun avulla pystyt työskentelemään tehokkaasti ja turvallisesti myös laitteelle määritellyllä tehoalueella.
- b) Älä käytä sähkötyökalua, jonka kytkin on viallinen. Sähkötyökalu on vaarallinen, mikäli sitä ei voi enää kytkeä päälle tai pois päältä virtakytkimen avulla. Tällainen työkalu on korjattava.
- c) Irrota pistoke pistorasiasta ja/tai poista irrotettava akku laitteesta, ennen kuin aloitat laitteen säätämisen tai varusteosien vaihtamisen ja ennen kuin lasket työkalun säilytyspaikkaan. Nämä varotoimet ehkäisevät sähkötyökalun käynnistymisen vahingossa.
- d) Säilytä sähkötyökalut lasten ulottumattomissa silloin, kun työkaluja ei käytetä. Älä anna kenenkään henkilön käyttää sähkötyökalua, jos he eivät ole perehtyneet laitteen käyttöön tai eivät ole lukeneet näitä ohjeita. Sähkötyökalut ovat kokemattomien henkilöiden käsissä vaarallisia.
- e) Hoida sähkötyökaluja ja vaihdettavia varusteita huolellisesti. Tarkasta, toimivatko liikkuvat osat moitteettomasti ja takertelematta. Tarkasta niin ikään, onko sähkötyökalussa osia, jotka ovat rikkoutuneet tai vaurioituneet siinä määrin, että tämä haittaa työkalun toimintaa. Korjauta vaurioituneet osat ennen sähkötyökalun käyttöä. Monien onnettomuuksien syynä on sähkötyökalujen puutteellinen huoltaminen.
- f) Huolehdi leikkuuterien terävyydestä ja puhtaudesta. Huolellisesti hoidetut, teräväreunaiset leikkuuterät liikkuvat huonosti hoidettuja ja tylsiä teriä paremmin leikattavassa aineksessa. Myös terän kulkua on tällöin helpompi ohjata.

- g) **Käytä sähkötyökalua, lisätyökalua, vaihdettavia työkaluja jne. näiden ohjeiden mukaisesti. Ota tällöin huomioon myös työskentelyolosuhteiden ja suoritettavan työtehtävän asetamat vaatimukset.** Sähkötyökalujen käyttö muuhun kuin niille määritellyyn tarkoitukseen voi johtaa vaaratilanteisiin.
- h) **Huolehdi, että kahvat ja tartuntapinnat ovat kuivia, puhtaita, öljyttömiä ja rasvattomia.** Sähkötyökalua ei voi käyttää ja hallita turvallisesti odottamattomissa tilanteissa, mikäli kahvat ja tartuntapinnat ovat liukkaista.

27.6 Akkukäyttöisen työkalun käyttö ja käsittely

- a) **Käytä akkujen lataamiseen vain valmistajan suosittelemia latureita.** Jos määrätyn akkutyypin lataamiseen tarkoitettua laturia käyttö muunlaisten akkujen lataamiseen, seurauksena voi olla tulipalo.
- b) **Käytä sähkötyökaluissa vain niihin erityisesti tarkoitettuja akkuja.** Muiden akkujen käyttö voi johtaa loukkaantumiseen tai tulipaloon.
- c) **Säilytä käyttämättömänä olevat akut etäällä paperiliittimistä, kolikoista, avaimista, nauhoista, ruuveista tai muista pienistä metalliesineistä, jotka voivat aiheuttaa oikosulun akun kosketinten välille.** Akun kosketinten välisestä oikosulusta voi olla seurauksena palovammoja tai tulipalo.
- d) **Akkunestettä saattaa vuotaa akusta, mikäli akkua käytetään virheellisesti. Vältä joutumista kosketuksiin nesteen kanssa. Mikäli näin päässyt käymään, huuhtelee altistunut kohta vedellä. Jos nestettä on joutunut silmiin, hakeudu lisäksi lääkäriin.** Vuotanut akkuneste voi ärsyttää ihoa tai aiheuttaa palovammoja.
- e) **Älä käytä akkua, joka on vaurioitunut tai jossa on tapahtunut muutoksia.** Akku saattaa toimia odottamattomasti ja johtaa tulipaloon, räjähdykseen tai loukkaantumiseen, mikäli akku on vaurioitunut tai jos akussa on tapahtunut muutoksia.
- f) **Pidä akku erossa avotulesta. Älä myöskään altista akkua liian korkeille lämpötiloille.** Avotuli tai 130 °C:n (265 °F) lämpötilat voivat aiheuttaa räjähdyksen.
- g) **Noudata kaikkia lataamista koskevia ohjeita. Älä koskaan lataa akkua tai akkukäyttöistä työkalua käyttöohjeessa ilmoitetun lämpötila-alueen ulkopuolella.** Jos akku ladataan vä-

rin tai sallitun lämpötila-alueen ulkopuolella, akku voi rikkoutua ja kasvattaa palovaaraa.

27.7 Huolto

- a) **Jätä sähkötyökalun korjaaminen vain tehtävään päteväen erikoishenkilöstön tehtäväksi. Huolehdi myös siitä, että korjaamiseen käytetään ainoastaan alkuperäisvaraosia.** Tämä varmistaa sähkötyökalun turvallisuuden säilymisen ennallaan.
- b) **Älä koskaan yritä huoltaa vaurioituneita akkuja.** Akkujen huoltamiseen saavat ryhtyä ainoastaan valmistaja tai tehtävään valtuutetut asiakaspalvelupisteet.

27.8 Turvallisuusohjeet ruohotrimmereitä, raivaussahoja ja sahanterällä varustettuja raivaussahoja varten

- a) **Älä käytä konetta huonolla säällä, etenkin ukkosen aikana.** Tämä vähentää salamankun vaaraa.
- b) **Tarkasta työalue huolellisesti villieläinten varalta.** Käynnissä oleva kone voi vahingoittaa villieläimiä.
- c) **Tutki työskentelyalue perusteellisesti ja poista kaikki kivet, tikut, johdot, luut ja muut vierasesineet.** Sinkoutuvat osat voivat aiheuttaa tapaturmia.
- d) **Tarkista aina ennen koneiden käyttöä, etteivät leikkuutyökalu tai sahanterä ja leikkutuoli sahausyksikkö ole vaurioituneet.** Vaurioituneet osat lisäävät loukkaantumisriskiä.
- e) **Noudata asetustyökalujen vaihtamista koskevia ohjeita.** Vääriin kiristetyt sahanterän mutterit tai pultit voivat joko vahingoittaa sahanterää tai aiheuttaa sen irtaamisen.
- f) **Leikkuutyökalun nimellisnopeuden on oltava vähintään yhtä suuri kuin koneessa ilmoitettu maksiminopeus.** Nimellisnopeuttaan nopeammin pyörivät leikkuutyökalut voivat rikkoutua ja lentää ympäriinsä.
- g) **Käytä suoja-laseja, pääsuojainta ja suojäkäsineitä.** Asianmukaiset henkilökohtaiset suoja-varusteet vähentävät vammoja, jotka johtuvat lentävistä osista tai vahingossa tapahtuvasta kosketuksesta leikkuulankaan tai sahanterään.
- h) **Käytä aina liukastumista estäviä, suojaavia jalkineita, kun käytät konetta. Älä koskaan työskentele paljain jaloin tai avoimet sandaalit jalassa.** Tämä vähentää jalkojen vammo-

- jen riskiä, jos ne joutuvat kosketuksiin pyöri-
vän leikkulangan tai sahanterän kanssa.
- i) **Käytä aina turvakengä, käyttäessäsi konetta. Älä koskaan työskentele paljain jaloin tai avoimet sandaalit jalassa.** Tämä vähentää jalkojen vammojen riskiä, jos ne joutuvat kosketuksiin pyörivän leikkulangan tai sahanterän kanssa.
- j) **Käytä aina pitkiä housuja koneella työskennellessäsi.** Paljas iho lisää sinkoutuvien esineiden aiheuttamien vammojen todennäköisyyttä.
- k) **Pidä sivulliset loitolla koneen käytön aikana.** Sinkoutuvat osat voivat aiheuttaa vakavia vammoja.
- l) **Käytä aina molempia käsiä konetta käyttäessäsi.** Pidä koneesta kiinni molemmin käsin, jotta et menetä hallintaa.
- m) **Pidä koneesta kiinni vain eristetyistä tartuntapinnoista, koska leikkulanka tai sahanterä voi osua piilossa oleviin sähköjohtoihin tai omaan verkkokaapeliin.** Leikkulangan tai sahanterän kosketus jännitteiseen johtoon voi myös johtaa jännitteen kytkeytymiseen laitteen metalliosiin ja sähköiskuuun.
- n) **Varmista aina, että sinulla on tukeva jalansija, ja käytä konetta vain, kun seisot maassa.** Liukas maa tai epävakaat seisomapinnat voivat johtaa tasapainon menettämiseen tai koneen hallinnan menettämiseen.
- o) **Älä käytä konetta liian jyrkissä rinteissä.** Tämä vähentää hallinnan menettämisen, liukastumisen ja kaatumisen vaaraa, mikä voi johtaa loukkaantumiseen.
- p) **Kun työskentelet rinteessä, varmista, että sinulla on tukeva jalansija; työskentele aina rinteeseen poikki, älä koskaan ylös tai alas, ja ole erittäin varovainen vaihtaessasi työskentelysuuntaa.** Tämä vähentää hallinnan menettämisen, liukastumisen ja kaatumisen vaaraa, mikä voi johtaa loukkaantumiseen.
- q) **Pidä kaikki kehonosat etäällä leikkulangan tai sahanterän läheisyydestä työskentelyn aikana. Varmista ennen koneen kytkemistä päälle, ettei leikkulanka tai sahanterä kosketa mihinkään.** Hetkellinen huolimattomuus konetta käytettäessä voi johtaa itsesi tai muiden loukkaantumiseen.
- r) **Älä käytä konetta vyötärönkorkeuden yläpuolella.** Tämä auttaa välttämään vahingossa tapahtuvan kosketuksen leikkulankaan tai

- sahanterään ja mahdollistaa koneen paremman hallinnan odottamattomissa tilanteissa.
- s) **Kun leikkaat jännittyneitä pensaita ja puukasveja, varaudu siihen, että ne ponnahtavat takaisin.** Kun puukuidut vapautuvat, pensaat tai puuvartistet kasvit voivat osua käyttäjään ja/tai aiheuttaa koneen hallinnan menettämisen.
- t) **Ole erityisen varovainen raivatessasi vesakkoja ja sahatessasi nuoria puita.** Ohut puuaines voi juuttua kiinni sahanterään ja joko kimmota käyttäjää kohti tai johtaa käyttäjän tasapainon menettämiseen.
- u) **Pidä kone hallinnassa äläkä koske sahanterin tai muihin vaarallisiin osiin niiden vielä liukuessa.** Näin vähennät liikkuvien osien aiheuttamaa loukkaantumisvaaraa.
- v) **Kuljeta laitetta sammutettuna ja etäällä kehostasi.** Koneen asianmukainen käsittely vähentää todennäköisyyttä joutua vahingossa kosketuksiin pyörivän sahanterän kanssa.
- w) **Kun kuljetat tai varastoit konetta, laita aina suojuksen metallisahanterän päälle.** Koneen asianmukainen käsittely vähentää todennäköisyyttä joutua vahingossa kosketuksiin sahanterän kanssa.
- x) **Käytä vain valmistajan määrittelemiä vaihtolankkoja, leikkuupäättä ja sahanterää.** Väärät varaosat voivat lisätä rikkoutumis- ja loukkaantumisriskiä.
- y) **Varmista, että kytkin on kytketty pois päältä ja akku on irrotettu, ennen kuin poistat juutunutta materiaalia tai huollat konetta.** Koneen odottamaton toiminta juutunutta materiaalia poistettaessa voi aiheuttaa vakavia vammoja.

27.9 Takapotkua koskevat turvallisuusohjeet

Takapotku on koneen äkillinen liike sivuttain, eteen- tai taaksepäin, joka voi tapahtua, kun leikkuuterä juuttuu tai jää kiinni johonkin esineeseen, kuten nuoreen puuhun tai puun tynkään. Se voi olla niin raju, että kone ja/tai käyttäjä siirtyy mihin tahansa suuntaan, mikä johtaa lopulta koneen hallinnan menettämiseen.

Takapotku ja siihen liittyvät vaarat voidaan estää noudattamalla asianmukaisia varotoimenpiteitä, jotka kuvataan seuraavassa.

- a) **Pidä koneesta tukevasti kiinni molemmin käsin ja vie kädet asentoon, jossa voit vai-**

mentaa takapotkuvoimat. Pysytele koneen vasemmalla puolella. Takapotku voi lisätä koneen odottamattomasta liikkeestä johtuvan tapaturman vaaraa. Käyttäjä voi hallita takapotkuvoimia noudattamalla asianmukaisia varotoimenpiteitä.

- b) **Jos sahanterä juuttuu tai keskeytät työn, sammuta kone ja pidä se paikallaan materiaalissa, kunnes sahanterä on pysähtynyt. Jos sahanterä on juuttunut, älä koskaan yritä irrottaa konetta materiaalista tai vetää sitä taaksepäin sahanterän liikkeessa, sillä muuten voi syntyä takapotku.** Määritä ja poista syy sahanterän jumiutumiseen.
- c) **Älä käytä tylisiä tai vaurioituneita sahanterä.** Tylsät tai vaurioituneet sahanterät lisäävät juuttumisen tai esineeseen tarttumisen riskiä ja voivat aiheuttaa takapotkun.
- d) **Varmista aina hyvä näkyvyys leikattavaan materiaaliin.** Takapotku on todennäköisempää paikoissa, joissa leikattavaa materiaalia on vaikea nähdä.
- e) **Kytke kone pois päältä, jos toinen henkilö lähestyy työskentelyn aikana.** Pyöriä sahanterä voi takapotkun sattuaessa osua helpommin muihin ihmisiin ja vahingoittaa heitä.

24	EU-overensstemmelseserklæring.....	77
25	UKCA-overensstemmelseserklæring.....	78
26	Adresser.....	78
27	Generelle advarselshenvisninger for el-værktøjer.....	78

1 Forord

Kære kunde

Vi er glade for, at du har valgt STIHL. Vi udvikler og producerer vores produkter i topkvalitet efter vores kunders behov. Dermed kan vi fremstille produkter med høj pålidelighed, selv ved ekstrem belastning.

STIHL står også for topkvalitet, når det drejer sig om service. Vores fagpersonale garanterer kompetent rådgivning og instruktion samt omfattende teknisk hjælp.

STIHL vedkender sig udtrykkeligt en bæredygtig og ansvarsfuld omgang med naturen. Denne brugsanvisning har til formål at hjælpe dig med at anvende dit STIHL-produkt med en lang levetid på en sikker og miljøvenlig måde.

Vi takker for din tillid og håber, at du får stor glæde af dit STIHL-produkt.



Nikolas Stihl

VIGTIGT! SKAL LÆSES FØR BRUG OG OPBEVARES.

2 Oplysninger om denne brugsvejledning

2.1 Gældende dokumenter

De lokale sikkerhedsforskrifter er gældende.

- Ud over denne brugsvejledning skal følgende dokumenter læses, forstås og opbevares:
 - Brugsanvisningen og emballering til det anvendte skæreværktøj
 - Sikkerhedshenvisninger for STIHL AK-batteriet
 - Sikkerhedsinformationer for STIHL-batterier og -produkter med indbygget batteri: www.stihl.com/safety-data-sheets

Indholdsfortegnelse

1	Forord.....	55
2	Oplysninger om denne brugsvejledning....	55
3	Oversigt.....	56
4	Sikkerhedshenvisninger.....	57
5	Trimmer, klargøring til drift.....	66
6	Opladning af batteriet og LED'er.....	66
7	Kratrydder, samling.....	67
8	Instilling af kratrydderen ift. brugeren.....	69
9	Isætning og udtagning af batteriet.....	70
10	Kratrydder, tænd og sluk.....	70
11	Kontrol af trimmer og batteri.....	70
12	Arbejdet med kratrydderen.....	71
13	Efter arbejdet.....	72
14	Transport.....	72
15	Opbevaring.....	72
16	Rengøring.....	73
17	Vedligeholdelse.....	73
18	Reparation.....	74
19	Afhjælpning af fejl.....	74
20	Tekniske data.....	75
21	Kombination af skæreværktøj og beskyt- telse.....	76
22	Reservedele og tilbehør.....	77
23	Bortskaffelse.....	77

2.2 Markering af advarselshenvisninger i teksten



ADVARSEL

- Henvisningen henviser til farer, som kan medføre alvorlige kvæstelser eller død.
 - ▶ De nævnte foranstaltninger kan medføre alvorlige kvæstelser eller død.

BEMÆRK

- Henvisningen henviser til farer, som kan medføre materielle skader.
 - ▶ De nævnte foranstaltninger kan forhindre materielle skader.

2.3 Symboler i teksten



Dette symbol henviser til et kapitel i denne brugsvejledning.

3 Oversigt

3.1 Motortrimmer og batteri

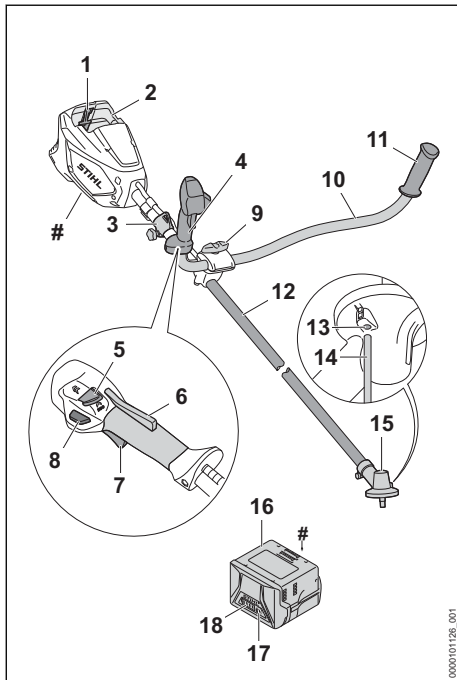

1 Spærrehåndtag

Spærrehåndtaget holder batteriet i batteriskakten.

2 Batteriskakt

Batteriskakten holder batteriet.

3 Bæreeøksen

Bæreeøksen bruges til at hægte bæresystemet på.

4 Betjeningshåndtag

Betjeningshåndtaget anvendes til at betjene, holde og styre motortrimmeren.

5 Effektrinkontakt

Effektrinkontakten bruges til at justere effekttrinnet.

6 Ergo-arm

Ergo-armen holder oplåsningskryderen i position, når kontaktarmen slippes.

7 Kontaktarm

Kontaktarmen tænder og slukker motortrimmeren.

8 Låseknop

Låseknappen låser kontaktarmen op.

9 Knebelkrue

Knebelkruen klemmer håndtagsrøret på griberøret.

10 Griberør

Griberøret forbinder betjeningshåndtaget og håndtaget med skaftet.

11 Håndtag

Håndtaget anvendes til at holde og styre motortrimmeren.

12 Skaft

Skaftet forbinder alle komponenter.

13 Åbning til stikdomen

Åbningen til stikdomen tager stikdornen af.

14 Stikdorn

Stikdornen blokerer akslen ved monteringen af et skæreværktøj.

15 Gearkasse

Gearkassen dækker drevet.

16 Batteri

Batteriet forsyner motortrimmeren med energi.

17 LED'er

LED'erne viser batteriets ladetilstand og fejl.

18 Trykknop

Trykknappen aktiverer LED'erne på batteriet. Den aktiverer og deaktiverer Bluetooth®-radiogrænsefladen (hvis tilgængelig).

Effektskilt med maskinnummer

3.2 Beskyttelse og skæreværktøj

De forskellige former for beskyttelse og skæreværktøj er vist som eksempler. De kombinationer, der må anvendes, er angivet i denne brugsvejledning,  21.1.

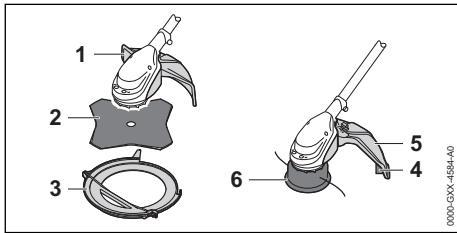

- 1 Beskyttelse til metalskæreværktøjer**
Beskyttelsen til metal-skæreværktøjer beskytter brugeren mod opslængede genstande, og mod kontakt med græskniven.
- 2 Græskniv**
Græskniven skærer græs og ukrudt.
- 3 Transportbeskyttelse**
Transportbeskyttelsen beskytter mod kontakt med metalskæreværktøjer.
- 4 Afkorterkniv**
Afkorterkniven skærer snorene til trimmerhovedet til den rigtige længde under arbejdet.
- 5 Beskyttelse til trimmerhoveder**
Beskyttelsen til trimmerhoveder beskytter brugeren mod opslængede genstande og mod kontakt med trimmerhovedet.
- 6 Trimmerhoved**
Trimmerhovedet holder snorene til trimmerhovedet.

3.3 Symboler

Symbolerne, der kan være at finde på motortrimmeren, batteriet og ladeapparatet, har følgende betydning:



Dette symbol angiver skæreværktøjets maksimale omdrejningstal.

x



1 LED lyser rødt. Batteriet er for varmt eller for koldt.



4 LED'er blinker rødt. Der er en fejl i batteriet.



LED'en lyser grønt, og LED'erne på batteriet lyser eller blinker grønt. Batteriet lades op.



LED'en blinker rødt. Der er ingen elektrisk kontakt mellem batteriet og ladeapparatet, eller der er en fejl i batteriet eller ladeapparatet.



LWA Garanteret lydeffektniveau iht. direktivet 2000/14/EF i dB(A) til at sammenligne lydmissioner fra produkter.



Angivelsen ved siden af symbolet henviser til batteriets energiindhold iht. celleproducentens specifikation. Det energiindhold, som er til rådighed for anvendelsen, er lavere.



Det elektriske redskab skal anvendes i et lukket og tørt rum.



Produktet må ikke bortskaffes som husholdningsaffald.

Maksimalt effektrin.



ECO-effektrin.



ECO

4 Sikkerhedshenvisninger

4.1 Advarselssymboler

4.1.1 Advarselssymboler

Advarselssymbolerne på motortrimmeren, batteriet og ladeapparatet betyder følgende:



Følg sikkerhedsanvisningerne og de tilhørende foranstaltninger.



Sørg for, at denne brugsvejledning læses, forstås og opbevares.



Brug sikkerhedsbriller. Hvis der kan falde genstande ned under arbejdet: Brug en beskyttelses-hjelm.



Brug beskyttende støvler.



Brug arbejdshandsker.



Følg sikkerhedshenvisninger for tilbage-slag og de pågældende foranstaltninger.



Følg sikkerhedshenvisninger til opslængede genstande og de tilsvarende foranstaltninger.



Overhold sikkerhedsafstanden.



Tag batteriet ud under pauser i arbejdet, transport, opbevaring, vedligeholdelse eller reparation.



Beskyt motortrimmeren og ladeapparatet mod regn og fugt.



Beskyt batteriet mod varme og ild.



Beskyt batteriet mod regn og fugt, og sænk det ikke ned i væsker.

4.1.2 Beskyttelse til trimmerhoveder

Advarselssymbolerne på beskyttelsen af trimmerhoveder betyder:



Brug denne beskyttelse for trimmerhoveder.



Denne beskyttelse må ikke bruges til græsknive.

4.2 Tilsigtet anvendelse

Motortrimmeren STIHL FSA 80.0 er beregnet til følgende anvendelser:

- med et trimmerhoved: Klipning af græs
- med en græskniv: Klipning af græs og ukrudt

Motortrimmeren må ikke anvendes i regnvejr.

Batteriet STIHL AK forsyner motortrimmeren med energi.

Ladeapparatet STIHL AL 101 oplader STIHL AK-batteriet.

▲ ADVARSEL

- Batterier og ladeapparater, som ikke er godkendt af STIHL til motortrimmeren, kan forårsage brande og eksplosioner. Personer kan pådrage sig alvorlige kvæstelser eller udsættes for livsfare, og der kan opstå materielle skader.
 - ▶ Anvend motortrimmeren med et STIHL AK-batteri.
 - ▶ Oplad batteriet STIHL AK med ladeapparat STIHL AL 101, AL 301 eller AL 501.

- Hvis motortrimmeren, batteriet eller ladeapparatet ikke anvendes i overensstemmelse med formålet, kan personer udsættes for kvæstelser eller dødsfald, og der kan opstå materielle skader.
 - ▶ Anvend motortrimmeren, batteriet og ladeapparatet, som beskrevet i denne brugsvejledning.

4.3 Krav til brugeren

▲ ADVARSEL

- Brugere, der ikke er blevet instrueret, kan ikke genkende eller vurdere de farer, som motortrimmeren, batteriet og ladeapparatet udgør. Brugeren eller andre personer kan pådrage sig alvorlige kvæstelser eller udsættes for livsfare.



- ▶ Sørg for, at denne brugsvejledning læses, forstås og opbevares.

- ▶ Hvis motortrimmeren, batteriet eller ladeapparatet videregives til en anden person: Lad brugsvejledningen følge med.
- ▶ Sørg for, at brugeren opfylder følgende krav:
 - Brugeren er udhvilet.
 - Brugeren er fysisk, sensorisk og mentalt i stand til at betjene motortrimmeren, batteriet og ladeapparatet og arbejde med dem. Hvis brugeren har fysiske, sensoriske eller mentale begrænsninger, må brugeren kun arbejde med den under opsyn eller efter anvisning fra en ansvarlig person.
 - Brugeren kan genkende og vurdere de farer, som motortrimmeren og batteriet giver anledning til.
 - Brugeren skal være myndig, eller uddannes under opsyn til et erhverv efter nationale forskrifter.
 - Brugeren har fået en instruktion fra en STIHL-forhandler eller en fagkyndig person, inden vedkommende anvender motortrimmeren og ladeapparatet første gang.
 - Brugeren må ikke være påvirket af alkohol, medicin eller stoffer.
- ▶ Hvis du er i tvivl: Kontakt en STIHL forhandler.

4.4 Beklædning og udstyr

▲ ADVARSEL

- Mens arbejdet foregår, kan langt hår blive trukket ind i trimmeren. Brugeren kan pådrage sig alvorlige kvæstelser.
 - ▶ Langt hår skal sættes op, så det befinder sig over skulderhøjde.
- Under arbejdet kan genstande slynges op med høj hastighed. Brugeren kan pådrage sig kvæstelser.



- ▶ Bær tætsiddende sikkerhedsbriller. Egnede sikkerhedsbriller er kontroleret iht. standard EN 166 eller nationale forskrifter og kan købes i handlen med den pågældende identifikation.

- ▶ Bær ansigtstvæn.
- ▶ Bær lange bukser af et modstandsdygtigt materiale.

- Nedfaldende genstande kan medføre hovedlæsioner.



- ▶ Hvis der kan falde genstande ned under arbejdet: Bær en beskyttelseshjelm

- Der kan hvirvles støv op under arbejdet. Indåndet støv kan skade helbredet og udløse allergiske reaktioner.

- ▶ Hvis der hvirvles støv op: Bær en støvbeskyttelsesmaske.

- Uegnet tøj kan blive fanget af træ, buskads og trimmeren. Brugere, som ikke bærer egnet tøj, kan pådrage sig alvorlige kvæstelser.

- ▶ Bær tætsiddende tøj.
- ▶ Tag tørklæder og smykker af.

- Under arbejdet kan brugeren komme i kontakt med det roterende skæreværktøj. Brugeren kan pådrage sig alvorlige kvæstelser.

- ▶ Bær sko af modstandsdygtigt materiale.



- ▶ Hvis der anvendes et metal-skæreværktøj: Bær beskyttelsesstøvler med stålkappe.

- ▶ Bær lange bukser i et modstandsdygtigt materiale.

- Ved montering og afmontering af skæreværktøjet og under rensning eller vedligeholdelse kan brugeren få kontakt med skæreværktøjet eller afkorterkniven. Brugeren kan pådrage sig kvæstelser.



- ▶ Bær arbejdshandsker af modstandsdygtigt materiale.

- Ved brug af sko, der er uegnede til arbejdet, kan brugeren glide. Brugeren kan pådrage sig kvæstelser.
 - ▶ Bær fast og lukket skotøj med skridsikker sål.

4.5 Arbejdsområde og omgivelser

4.5.1 Trimmer

▲ ADVARSEL

- Uvedkommende personer, børn eller dyr kan ikke erkende og vurdere faren, der udgår fra trimmeren og opslængede genstande. Uvedkommende personer, børn og dyr kan pådrage sig alvorlige kvæstelser, og der kan opstå materielle skader.



- ▶ Uvedkommende personer, børn og dyr skal holdes væk fra arbejdsområdet i en omkreds på 15 m.

- ▶ Overhold en afstand på 15 m til genstande.
- ▶ Efterlad ikke trimmeren uden opsyn.
- ▶ Sørg for, at børn ikke kan lege med trimmeren.

- Trimmeren er ikke beskyttet mod vand. Hvis der arbejdes i regn eller fugtige omgivelser, kan der opstå elektrisk stød. Brugeren kan pådrage sig kvæstelser, og trimmeren kan blive beskadiget.



- ▶ Arbejd ikke i regnvejr eller i fugtige omgivelser.

- Trimmerens elektriske elementer kan antænde gnister. Gnister kan udløse brande eller eksplosioner i let antændelige eller eksplosive omgivelser. Personer kan pådrage sig alvorlige kvæstelser eller udsættes for livsfare, og der kan opstå materielle skader.

- ▶ Arbejd ikke i omgivelser, der er let antændelige eller eksplosive.

4.5.2 Batteri

▲ ADVARSEL

- Uvedkommende personer, børn og dyr kan ikke genkende og vurdere de farer, der er forbundet med batteriet. Uvedkommende personer, børn eller dyr kan pådrage sig alvorlige kvæstelser.

- ▶ Hold uvedkommende personer, børn og dyr væk.
- ▶ Efterlad ikke batteriet uden opsyn.
- ▶ Sørg for, at børn ikke kan lege med batteriet.

- Batteriet er ikke beskyttet mod alle påvirkninger fra omgivelserne. Hvis batteriet udsættes for bestemte omgivelsespåvirkninger, kan der gå ild i det, eller det kan eksplodere eller blive beskadiget, så det ikke kan repareres. Personer kan pådrage sig alvorlige kvæstelser, og der kan opstå materielle skader.



- ▶ Beskyt batteriet mod varme og ild.
- ▶ Kast ikke batteriet i åben ild.

- ▶ Oplad, anvend og opbevar ikke batteriet uden for de angivne temperaturgrænser,  20.5.



- ▶ Beskyt batteriet mod regn og fugt, og sænk det ikke ned i væsker.

- ▶ Hold små, metalliske genstande væk fra batteriet.
- ▶ Batteriet må ikke udsættes for højt tryk.
- ▶ Batteriet må ikke udsættes for mikrobølger.
- ▶ Beskyt batteriet mod kemikalier og salte.

4.5.3 Ladeapparat

▲ ADVARSEL

- Uvedkommende personer og børn kan ikke genkende og vurdere de farer, som udgår fra ladeapparatet og den elektriske strøm. Uvedkommende personer, børn og dyr kan pådrage sig alvorlige kvæstelser eller udsættes for livsfare.
 - ▶ Hold uvedkommende personer, børn og dyr væk.
 - ▶ Sørg for, at børn ikke kan lege med ladeapparatet.
- Ladeapparatet er ikke beskyttet mod vand. Hvis der arbejdes i regnvejrl eller fugtige omgivelser, kan der opstå elektrisk stød. Brugeren kan blive kvæstet, og ladeapparatet kan blive beskadiget.



- ▶ Enheden må ikke anvendes i regn og fugtige omgivelser.

- Ladeapparatet er ikke beskyttet mod alle påvirkninger fra omgivelserne. Hvis ladeapparatet udsættes for bestemte omgivelsespåvirkninger, kan der gå ild i ladeapparatet, eller den kan eksplodere. Folk kan blive alvorligt kvæstet, og der kan opstå materielle skader.
 - ▶ Anvend ladeapparatet i et lukket og tørt rum.
 - ▶ Ladeapparatet må ikke anvendes i omgivelser, der er letantændelige eller eksplosive.

- ▶ Anvend ikke ladeapparatet på et letantændeligt underlag.
- ▶ Anvend og opbevar ikke ladeapparatet uden for de angivne temperaturgrænser,  20.5.
- Personer kan snuble over tilslutningsledningen. Personer kan blive kvæstet, og ladeapparatet kan blive beskadiget.
 - ▶ Før tilslutningsledningen fladt hen over gulvet.

4.6 Sikker tilstand

4.6.1 Trimmer

Motortrimmeren er i sikkerhedskonform tilstand, når følgende betingelser er opfyldt:

- Motortrimmeren er klar til brug.
- Trimmeren er ren og tør.
- Betjeningselementerne fungerer og er ikke blevet ændrede.
- En kombination af skæreværktøj og beskyttelse, som angivet i denne brugsanvisning, er monteret.
- Skæreværktøj og beskyttelse er monteret korrekt.
- Der er monteret originalt STIHL-tilbehør til denne motortrimmer.
- Tilbehøret er monteret korrekt.

▲ ADVARSEL

- I tilfælde af en ikke-sikkerhedskonform tilstand kan komponenterne ikke længere fungere korrekt, og sikkerhedsanordningerne sættes ud af kraft. Personer kan pådrage sig alvorlige kvæstelser eller udsættes for livsfare.
 - ▶ Arbejd med en ubeskadiget motortrimmer.
 - ▶ Hvis motortrimmeren er tilsudset eller våd: Rengør motortrimmeren, og lad den tørre.
 - ▶ Der må ikke foretages ændringer af motortrimmeren. Undtagelse: Montering af en kombination af skæreværktøj og beskyttelse, som er angivet i denne brugsanvisning.
 - ▶ Hvis betjeningselementerne ikke fungerer: Arbejd ikke med motortrimmeren.
 - ▶ Monter ikke skæreværktøj af metal.
 - ▶ Monter originalt STIHL-tilbehør til denne motortrimmer.
 - ▶ Monter skæreværktøjet og beskyttelsen, som det er beskrevet i denne brugsvejledning.
 - ▶ Monter tilbehøret på den måde, som beskrives i denne brugsvejledning eller i tilbehørets brugsvejledning.

- ▶ Der må ikke stikkes genstande ind i motortrimmerens åbninger.
- ▶ Udskift slidte eller beskadigede informati-onsskilte.
- ▶ Kontakt en STIHL-forhandler, hvis du er i tvivl.

4.6.2 Beskyttelse

Beskyttelsen er i sikkerhedskonform tilstand, når følgende betingelser er opfyldt:

- Beskyttelsen er ubeskadiget.
- Afkorterkniven er monteret korrekt.

▲ ADVARSEL

- I tilfælde af en usikker tilstand kan komponenterne ikke længere fungere korrekt og sikkerhedsanordningerne sættes ud af kraft. Brugeren kan blive hårdt kvæstet.
 - ▶ Arbejd ikke, hvis beskyttelsen er beskadiget.
 - ▶ Arbejd kun med en korrekt monteret afkorterkniv.
 - ▶ Hvis du er i tvivl: Kontakt en STIHL-forhandler.

4.6.3 Trimmerhoved

Græstrimmerhovedet er i sikkerhedskonform tilstand, når følgende betingelser er opfyldt:

- Græstrimmerhovedet er ubeskadiget.
- Trimmerhovedet er ikke blokeret.
- Trimmerhovedet er korrekt samlet og fastspændt.
- Trimmertrådene er sat korrekt i.
- Hvis der anvendes et PolyCut-trimmerhoved med plastknive:
 - Plastknivene er ubeskadigede og uden revner.
 - Plastknivene er monteret korrekt.
- Slidgrænserne er ikke overskredet.

▲ ADVARSEL

- I en ikke sikkerhedskonform tilstand kan dele af trimmerhovedet, snorene til trimmerhovedet eller plastknivene løsne sig og slynges væk. Personer kan pådrage sig alvorlige kvæstelser.
 - ▶ Arbejd ikke, hvis trimmerhovedet er beskadiget.
 - ▶ Hvis der anvendes et PolyCut-trimmerhoved med plastknive: Arbejd med ubeskadigede plastknive.
 - ▶ Snore til trimmerhovedet eller plastknive må ikke erstattes af metalgenstande.
 - ▶ Vær opmærksom på og overhold slidgrænser.

- ▶ I tilfælde af tvivl, kontakt en STIHL-forhandler.

4.6.4 Metalskæreværktøj

Metal-skæreværktøjet befinder sig i sikkerhedstilstand, hvis følgende betingelser er opfyldt:

- Metal skæreværktøjet og udstyr, der kan påmonteres, er ubeskadiget.
- Metalskæreværktøjet er ikke er deformeret.
- Metalskæreværktøjet er korrekt samlet og fastspændt.
- Metalskæreværktøjet er slebet korrekt.
- Metalskæreværktøjet har ikke nogen grat på skærekanten.
- Slidgrænserne er ikke overskredet.
- I fald et metalskæreværktøj, som ikke er fremstillet af STIHL anvendes, må det ikke være tungere, ikke tykkere, ikke anderledes formet, ikke kvalitativt mindreværdigt og ikke have større diameter end det største STIHL-metalskæreværktøj.

▲ ADVARSEL

- I en ikke sikkerhedskonform tilstand kan dele af metalskæreværktøjet løsne sig og slynges ud i omgivelserne. Personer kan pådrage sig alvorlige kvæstelser.
 - ▶ Brug et ubeskadiget metalskæreværktøj, og anvend ubeskadiget udstyr til påmontering.
 - ▶ Metalskæreværktøjet skal slibes korrekt.
 - ▶ Fjern grater på skærekanten.
 - ▶ Metalskæreværktøjet bringes i balance af en STIHL-forhandler.
 - ▶ Vær opmærksom på og overhold slidgrænser.
 - ▶ Brug et metalskæreværktøj, som er angivet i denne manual.
 - ▶ I tilfælde af tvivl, kontakt en STIHL-forhandler.

4.6.5 Batteri

Batteriet er i sikker tilstand, når følgende betingelser er opfyldt:

- Batteriet er ubeskadiget.
- Batteriet er rent og tørt.
- Batteriet fungerer og er ikke blevet ændret.

▲ ADVARSEL

- Batteriet kan ikke fungere sikkert længere, hvis det er i en usikker tilstand. Personer kan pådrage sig alvorlige kvæstelser.
 - ▶ Arbejd med et ubeskadiget og fungerende batteri.
 - ▶ Et beskadiget eller defekt batteri må ikke oplades.

- ▶ Hvis batteriet er tilsmudset: Rengør batteriet.
- ▶ Hvis batteriet er vådt eller fugtigt: Lad batteriet tørre,  20.6.
- ▶ Batteriet må ikke ændres.
- ▶ Der må ikke stikkes genstande gennem batteriets åbninger.
- ▶ Batteriets elektriske kontakter må ikke forbindes og kortsluttes med metalliske genstande.
- ▶ Batteriet må ikke åbnes.
- ▶ Udskift slidte eller beskadigede informativonsskilte.
- Der kan løbe væske ud fra et beskadiget batteri. Hvis væsken kommer i kontakt med huden eller øjnene, kan huden eller øjnene blive irriterede.
 - ▶ Undgå kontakt med væsken.
 - ▶ Hvis der er opstået kontakt med huden: Vask det pågældende sted på huden med rigeligt vand og sæbe.
 - ▶ Hvis der er opstået kontakt med øjnene: Skyl øjnene i mindst 15 minutter med rigeligt vand, og opsig læge.
- Et beskadiget eller defekt batteri kan have en usædvanlig lugt, ryge eller brænde. Personer kan pådrage sig alvorlige kvæstelser eller udsættes for livsfare, og der kan opstå materielle skader.
 - ▶ Hvis batteriet har en usædvanlig lugt eller ryger: Brug ikke batteriet, og hold det væk fra brændbare stoffer.
 - ▶ Hvis der opstår brand i batteriet: Forsøg at slukke branden i batteriet med en brandslukker eller vand.

4.6.6 Oplader

Opladeren er i en sikkerhedskonform tilstand, hvis følgende betingelser er opfyldt:

- Opladeren er ubeskadiget.
- Opladeren er ren og tør.

ADVARSEL

- I tilfælde af en ikke-sikkerhedskonform tilstand kan komponenterne ikke længere fungere korrekt, og sikkerhedsanordningerne sættes ud af kraft. Personer kan pådrage sig alvorlige kvæstelser eller udsættes for livsfare.
 - ▶ Anvend en ubeskadiget oplader.
 - ▶ Hvis opladeren er tilsmudset eller våd: Rengør opladeren, og lad den tørre.
 - ▶ Opladeren må ikke ændres.
 - ▶ Der må ikke stikkes genstande gennem opladerens åbninger.

- ▶ Opladerens elektriske kontakter må ikke forbindes og kortsluttes med metalliske genstande.
- ▶ Opladeren må ikke åbnes.

4.7 Arbejde

ADVARSEL

- Brugeren kan i visse situationer ikke længere arbejde koncentreret. Brugeren kan snuble, falde og pådrage sig alvorlige kvæstelser.
 - ▶ Arbejdet skal udføres roligt og velovervejet.
 - ▶ Hvis lysforholdene og udsynet er dårligt: Arbejd ikke med trimmeren.
 - ▶ Betjen motortrimmeren alene.
 - ▶ Skæreværktøjet skal holdes vandret og tæt ved jorden.
 - ▶ Vær opmærksom på forhindringer.
 - ▶ Arbejd stående på jorden, og hold balancen.
 - ▶ Hvis der opstår træthedssymptomer: Hold en pause i arbejdet.
- Det roterende skæreværktøj kan skære brugeren. Brugeren kan pådrage sig alvorlige kvæstelser.
 - ▶ Det roterende skæreværktøj må ikke berøres.
 - ▶ Hvis skæreværktøjet er blokeret af en genstand: Sluk for motortrimmeren, og tag batteriet ud. Først derefter må genstanden fjernes.
- Hvis trimmeren udviser en anderledes eller uvant reaktion under arbejdet, kan trimmeren befinde sig i en ikke-sikkerhedskonform tilstand. Personer kan pådrage sig alvorlige kvæstelser, og der kan opstå materielle skader.
 - ▶ Stands arbejdet, tag batteriet ud, og kontakt en STIHL-forhandler.
- Under arbejdet kan der opstå vibrationer fra motortrimmeren.
 - ▶ Bær handsker.



- ▶ Hold pauser under arbejdet.
- ▶ Såfremt der opstår tegn på manglende blodcirkulation: Søg læge.
- Hvis skæreværktøjet under arbejdet støder på en fremmed genstand, kan genstanden eller dele af den slynges op med høj hastighed. Personer kan pådrage sig kvæstelser, og der kan opstå materielle skader.
 - ▶ Fjern fremmede genstande fra arbejdsområdet.

- Hvis det roterende skæreværktøj rammer en hård genstand, kan det forårsage gnister, og skæreværktøjet kan blive beskadiget. Gnister kan udløse brand i letantændelige omgivelser. Personer kan pådrage sig alvorlige kvæstelser eller udsættes for livsfare, og der kan opstå materielle skader.
 - ▶ Arbejd ikke i letantændelige omgivelser.
 - ▶ Kontrollér, at skæreværktøjet befinder sig i en sikkerhedskonform tilstand.
- Hvis kontaktarmen slippes, drejer skæreværktøjet videre i et kort tidsrum. Personer kan pådrage sig alvorlige kvæstelser.
 - ▶ Vent, til skæreværktøjet ikke længere drejer.
- I tilfælde af en farlig situation kan brugeren gå i panik og ikke være i stand til at tage bæresystemet af. Brugeren kan pådrage sig alvorlige kvæstelser.
 - ▶ Øv aftagning af bæresystemet.

4.8 Reaktionskræfter

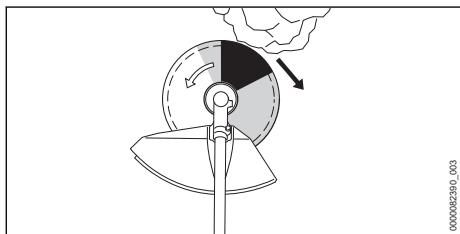

Et tilbagekast kan være forårsaget af følgende årsag:

- Det roterende metal-skæreværktøj bliver hurtigt bremset, når det møder en hård genstand i det gråt markerede område eller i det sort skraverede område.
- Det roterende metal-skæreværktøj er klemt fast.

Den største fare for tilbagekast er i det sort skraverede område.

▲ ADVARSEL

- Dette bevirker, at rotationsbevægelsen afskærværktøjet bliver bremset eller stoppes, og skæreværktøjet kan skubbes mod højre eller mod brugeren (sort pil). Brugeren kan miste kontrollen over motortrimmeren. Personer kan pådrage sig alvorlige kvæstelser eller udsættes for livsfare.
 - ▶ Hold motortrimmeren fast med begge hænder.
 - ▶ Arbejd på den måde, som beskrives i denne brugsvejledning.

- ▶ Arbejd ikke med det sort skraverede område.
- ▶ Brug en kombination af skæreværktøj, beskyttelse og bæresystem, som specificeret i denne brugsvejledning.
- ▶ Metalskæreværktøjet skal slibes korrekt.
- ▶ Arbejd med fuld gas.

4.9 Opladning

▲ ADVARSEL

- Under opladningen kan en beskadiget eller defekt oplader lugte usædvanligt eller ryge. Personer kan blive kvæstet, og der kan opstå materielle skader.
 - ▶ Træk netstikket ud af stikdåsen.
- Opladeren kan overophede i tilfælde af utilstrækkelig varmebortledning og være årsag til en brand. Personer kan blive alvorligt kvæstet eller dræbt, og der kan opstå materielle skader.
 - ▶ Opladeren må ikke dækkes til.

4.10 Elektrisk tilslutning

Kontakt med strømførende komponenter kan have følgende årsager:

- Tilslutningsledningen eller forlængerledningen er beskadiget.
- Tilslutningsledningens eller forlængerledningens netstik er beskadiget.
- Stikdåsen er ikke installeret korrekt.

▲ FARE

- Kontakt med strømførende komponenter kan medføre elektrisk stød. Brugeren kan pådrage sig alvorlige kvæstelser eller udsættes for livsfare.
 - ▶ Kontrollér, at tilslutningsledningen, forlængerledningen og deres netstik ikke er beskadiget.



Hvis tilslutningsledningen eller forlængerledningen er defekt eller beskadiget:

- ▶ Berør ikke det beskadigede sted.
 - ▶ Træk netstikket ud af stikdåsen.
- ▶ Tilslutningsledningen, forlængerledningen og deres netstik må kun berøres med tørre hænder.
- ▶ Stik tilslutningsledningens eller forlængerledningens netstik ind i en korrekt installeret og afsikret stikdåse med beskyttelseskontakt.
- ▶ Tilslut ladeapparatet via en fejlstrømsafbryder (30 mA, 30 ms).
- En beskadiget eller uegnet forlængerledning kan medføre elektrisk stød. Personer kan

pådrage sig alvorlige kvæstelser eller udsættes for livsfare.

- ▶ Anvend en forlængerledning, der har det korrekte ledningstværsnit,  20.4.

▲ ADVARSEL

- Under opladningen kan en forkert netspænding eller en forkert netfrekvens medføre over-spænding i ladeapparatet. Ladeapparatet kan blive beskadiget.
 - ▶ Kontrollér, at netspændingen og netfrekvensen i strømnettet stemmer overens med angivelserne på ladeapparatets effekt-skilt.
- Hvis ladeapparatet tilsluttes en multistikdåse, kan elektriske komponenter blive overbelastet under opladning. De elektriske komponenter kan blive varme og være årsag til en brand. Personer kan pådrage sig alvorlige kvæstelser eller udsættes for livsfare, og der kan opstå materielle skader.
 - ▶ Sørg for, at oplysningerne om den samlede effekt på multistikdåsen ikke overskrides i følge oplysningerne på ladeapparatets mærkeplade og alle elektriske enheder, der er tilsluttet multistikdåsen.
- Hvis tilslutningsledningen og forlængerledningen er ført forkert, kan de blive beskadiget, og personer kan snuble over dem. Personer kan pådrage sig kvæstelser, og tilslutningsledningen, eller forlængerledningen kan blive beskadiget.
 - ▶ Tilslutningsledningen og forlængerledningen skal installeres og mærkes således, at ingen personer kan snuble over dem.
 - ▶ Før tilslutningsledningen og forlængerledningen på en sådan måde, at de ikke bliver spændt ud eller viklet ind i hinanden.
 - ▶ Tilslutningsledningen og forlængerledningen skal installeres således, at de ikke kan blive beskadiget, bukket, klemt eller gnide mod hinanden.
 - ▶ Beskyt tilslutningsledningen og forlængerledningen mod varme, olie og kemikalier.
 - ▶ Før tilslutningsledningen og forlængerledningen på et tørt underlag.
- Forlængerledningen bliver varm under arbejdet. Der opstår brandfare, hvis varmen ikke kan bortledes.
 - ▶ Hvis der anvendes en kabeltromle: Afvikl kabeltromlen fuldstændigt.
- Hvis elektriske ledninger og rør er installeret i væggen, kan de tage skade, når ladeapparatet monteres på væggen. Kontakt med elledninger kan medføre strømstød. Personer kan

pådrage sig alvorlige kvæstelser, og der kan opstå materielle skader.

- ▶ Kontrollér, at der på monteringsstedet ikke er installeret el-ledninger og rør i væggen.
- Hvis ladeapparatet ikke er monteret på væggen som beskrevet i denne brugsvejledning, kan ladeapparatet eller batteriet falde ned, eller ladeapparatet kan blive for varmt. Personer kan pådrage sig kvæstelser, og der kan opstå materielle skader.
 - ▶ Montér ladeapparatet på en væg, som det er beskrevet i brugsvejledningen.
- Hvis ladeapparatet med isat batteri monteres på en væg, kan batteriet falde ud af ladeapparatet. Personer kan pådrage sig kvæstelser, og der kan opstå materielle skader.
 - ▶ Først skal ladeapparatet monteres på væggen, og derefter skal batteriet sættes i.

4.11 Transport

4.11.1 Trimmer

▲ ADVARSEL

- Under arbejdet kan gearkassen blive varm. Brugeren kan blive forbrændt.
 - ▶ Rør ikke ved den varme gearkasse.



- Under transporten kan trimmeren vælte eller bevæge sig. Personer kan pådrage sig kvæstelser, og der kan opstå materielle skader.



- ▶ Tag batteriet ud.
 - ▶ Hvis et metalskæreværktøj er monteret: Monter transportbeskyttelse.
 - ▶ Sikr trimmeren med stropper, bæltter eller et net, så den ikke kan vælte og ikke kan bevæge sig.

4.11.2 Batteri

▲ ADVARSEL

- Batteriet er ikke beskyttet mod alle påvirkninger fra omgivelserne. Hvis batteriet udsættes for bestemte omgivelsesbetingelser, kan batteriet tage skade, og der kan opstå materielle skader.
 - ▶ Transportér ikke et beskadiget batteri.
- Under transporten kan batteriet vælte eller flytte sig. Personer kan pådrage sig kvæstelser, og der kan opstå materielle skader.
 - ▶ Pak batteriet i emballagen på en sådan måde, at det ikke kan flytte sig.

- ▶ Emballagen skal sikres, så den ikke kan flytte sig.

4.11.3 Ladeapparat

⚠ ADVARSEL

- Under transporten kan ladeapparatet vælte eller flytte sig. Personer kan pådrage sig kvæstelser, og der kan opstå materielle skader.
 - ▶ Træk netstikket ud af stikdåsen.
 - ▶ Tag batteriet ud.
 - ▶ Sikr ladeapparatet med stropper, bæltter eller et net, så det ikke kan vælte og ikke kan bevæge sig.
- Tilslutningsledningen er ikke beregnet til at bære ladeapparat. Tilslutningsledningen og ladeapparatet kan blive beskadiget.
 - ▶ Rul tilslutningsledningen op, og fastgør den på ladeapparatet.

4.12 Opbevaring

4.12.1 Trimmer

⚠ ADVARSEL

- Børn kan ikke genkende eller vurdere de farer, som er forbundet med trimmeren. Børn kan pådrage sig alvorlige kvæstelser.



- ▶ Tag batteriet ud.

- ▶ Hvis et metalskæreværktøj er monteret: Monter transportbeskyttelse.
- ▶ Opbevar trimmeren uden for børns rækkevidde.
- De elektriske kontakter på trimmeren og metalliske komponenter kan korrodere pga. fugt. Trimmeren kan beskadiges.



- ▶ Tag batteriet ud.

- ▶ Opbevar trimmeren rent og tørt.

4.12.2 Batteri

⚠ ADVARSEL

- Børn kan ikke genkende eller vurdere de farer, som er forbundet med batteriet. Børn kan pådrage sig alvorlige kvæstelser.
 - ▶ Opbevar batteriet uden for børns rækkevidde.
- Batteriet er ikke beskyttet mod alle påvirkninger fra omgivelserne. Hvis batteriet udsættes for bestemte omgivelsespåvirkninger, kan bat-

teriet blive beskadiget, så det ikke kan repareres.

- ▶ Opbevar batteriet i rene og tørre omgivelser.
- ▶ Opbevar batteriet i et lukket rum.
- ▶ Batteriet skal opbevares adskilt fra motortrimmeren.
- ▶ Hvis batteriet opbevares i ladeapparatet: Træk netstikket ud, og opbevar batteriet med et ladeniveau på mellem 40 % og 60 % (2 grønne LED'er).
- ▶ Opbevar ikke batteriet uden for de angivne temperaturgrænser, 20.5.

4.12.3 Ladeapparat

⚠ ADVARSEL

- Børn kan ikke genkende eller vurdere ladeapparatets farer. Børn kan pådrage sig alvorlige kvæstelser eller udsættes for livsfare.
 - ▶ Træk netstikket ud.
 - ▶ Opbevar ladeapparatet uden for børns rækkevidde.
- Ladeapparatet er ikke beskyttet mod alle påvirkninger fra omgivelserne. Hvis ladeapparatet udsættes for bestemte omgivelsespåvirkninger, kan det blive beskadiget.
 - ▶ Træk netstikket ud.
 - ▶ Hvis ladeapparatet er varmt: Lad ladeapparatet køle af.
 - ▶ Opbevar ladeapparatet rent og tørt.
 - ▶ Opbevar ladeapparatet i et lukket rum.
 - ▶ Opbevar ikke ladeapparatet uden for de angivne temperaturgrænser, 20.5.
- Tilslutningsledningen er ikke beregnet til at bære ladeapparatet eller hænge det op. Tilslutningsledningen og ladeapparatet kan blive beskadiget.
 - ▶ Tag fat om ladeapparatet på huset, og hold det fast. Der findes en gribeåbning på ladeapparatet, så det er lettere at løfte ladeapparatet.
 - ▶ Hæng ladeapparatet op på vægholderen.

4.13 Rengør, vedligehold og reparer

⚠ ADVARSEL

- Hvis batteriet er ilagt under rengøring, vedligeholdelse eller reparation, kan trimmeren sætte i gang utilsigtet. Personer kan pådrage sig alvorlige kvæstelser, og der kan opstå materielle skader.



- ▶ Tag batteriet ud.

- Under arbejdet kan gearkassen blive varm. Brugeren kan blive forbrændt.



- ▶ Rør ikke ved den varme gearkasse.

- Aggressive rengøringsmidler, rengøring med vandstråle eller spidse genstande kan beskadige motortrimmeren, beskyttelsen, skæreværktøjet eller batteriet. Hvis motortrimmeren, afskærmningen, skæreværktøjet og batteriet ikke rengøres korrekt, kan komponenterne ikke længere fungere korrekt, og sikkerhedsanordningerne kan blive sat ud af kraft. Personer kan pådrage sig alvorlige kvæstelser.

- ▶ Rengør trimmeren, afskærmningen, skæreværktøjet og batteriet, som det er beskrevet i brugervejledningen.

- Hvis trimmeren, afskærmningen, skæreværktøjet eller batteriet ikke vedligeholdes eller repareres korrekt, kan komponenterne ikke længere fungere korrekt og sikkerhedsanordningerne blive sat ud af kraft. Personer kan pådrage sig alvorlige kvæstelser eller udsættes for livsfare.

- ▶ Motortrimmer, beskyttelse og batteri skal man ikke vedligeholde eller reparere selv.
- ▶ Kontakt en STIHL-forhandler, hvis trimmeren, beskyttelsen eller batteriet skal vedligeholdes eller repareres.
- ▶ Skæreværktøj skal vedligeholdes, som det er beskrevet i brugervejledningen eller på emballagen til det skæreværktøj, der anvendes.

- Under rengøringen eller vedligeholdelsen af skæreværktøjet kan brugeren skære sig på de skarpe skærekanten. Brugeren kan pådrage sig kvæstelser.



- ▶ Bær arbejdshandsker af modstandsdygtigt materiale.

5 Trimmer, klargøring til drift

5.1 Klargøring af motortrimmer til drift

Udfør altid følgende trin, inden arbejdet påbegyndes:

- ▶ Kontrollér, at følgende komponenter er i sikker tilstand:
 - Motortrimmer, 4.6.1.
 - Beskyttelse, 4.6.2.
 - Trimmerhoved eller metal-skæreværktøj, 4.6.3 eller 4.6.4.
 - Batteri, 4.6.5.

- ▶ Kontrollér batteriet, 11.2.
- ▶ Lad batteriet helt op, 6.2.
- ▶ Rengøring af motortrimmeren, 16.1.
- ▶ Montér tohåndsgrebet, 7.3.
- ▶ Vælg en kombination af skæreværktøj, beskyttelse og bæresystem, 21.1.
- ▶ Monter beskyttelsen, 7.1.
- ▶ Monter trimmerhoved eller metalskæreværktøj, eller 7.4.3.
- ▶ Tag bæresystemet på, og indstil det, 8.1.
- ▶ Indstil tohåndsgrebet, 8.2.
- ▶ Udfør afbalancering af motortrimmeren, 8.3.
- ▶ Kontrollér betjeningselementer, .
- ▶ Hvis disse trin ikke kan gennemføres: Anvend ikke motortrimmeren, og kontakt en STIHL-forhandler.

6 Opladning af batteriet og LED'er

6.1 Montering af ladeapparatet på væg

Opladeren kan monteres på en væg.

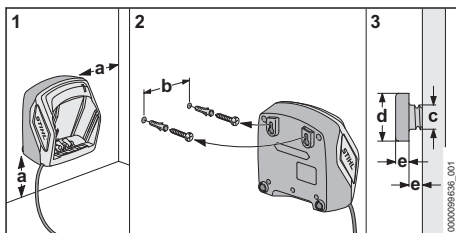

- ▶ Montér opladeren på en væg, sådan at følgende betingelser opfyldes:
 - Egnet fastgørelsesmateriale er anvendt.
 - Ladeapparatet skal være vandret.
 Følgende mål er overholdt:
 - a = mindst 100 mm
 - b (for AL 101) = 75 mm
 - b (til AL 301, AL 501) = 100 mm
 - c = 4,5 mm
 - d = 9 mm
 - e = 2,5 mm

6.2 Opladning af batteriet

Opladningstiden afhænger af forskellige faktorer, f.eks. af batteriets temperatur eller af omgivelsernes temperatur. Overhold de anbefalede temperaturområder af hensyn til en optimal ydeevne, 20.6. Den faktiske opladningstid kan afvige fra den angivne opladningstid. Opladningstiden er angivet på www.stihl.com/charging-times.

Hvis netstikket er sat ind i en stikdåse, og batteriet er sat ind i ladeapparatet, starter opladningen automatisk. Når batteriet er ladet helt op, slukker ladeapparatet automatisk.

Batteriet og ladeapparatet bliver varme under opladningen.

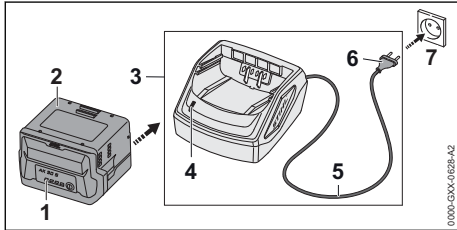

- ▶ Sæt netstikket (6) i en stikdåse (7), der er god adgang til.
- Ladeapparatet (3) udfører en selvtest. LED'en (4) lyser grønt i ca. 1 sekund og rødt i ca. 1 sekund.
- ▶ Før tilslutningsledningen (5).
- ▶ Sæt batteriet (2) i ladeapparatets føringer (3), og tryk det i indtil anslag. LED'en (4) lyser grønt. LED'erne (1) lyser grønt, og batteriet (2) lades op.
- ▶ Hvis LED'en (4) og LED'erne (1) ikke længere lyser: Batteriet (2) er fuldt opladet, og kan tages ud af ladeapparatet (3).
- ▶ Hvis ladeapparatet (3) ikke længere anvendes: Træk netstikket (6) ud af stikdåsen (7).

6.3 Vis ladeniveauet

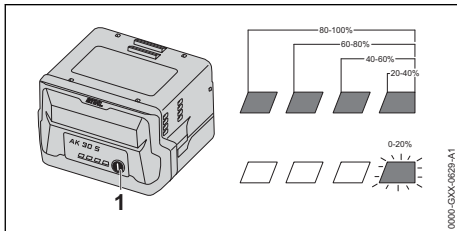

- ▶ Tryk på trykknappen (1). LED'erne lyser grønt i ca. 5 sekunder og viser ladetilstanden.
- ▶ Hvis den højre LED blinker grønt: Oplad batteriet.

6.4 LED'er på batteriet

LED'erne kan vise batteriets ladetilstand eller fejl. LED'erne kan lyse eller blinke grønt eller rødt.

Hvis LED'erne lyser eller blinker grønt, vises ladetilstanden.

- ▶ Hvis LED'erne lyser eller blinker rødt: Afhjælp fejlene, 19.1.
- Der er en fejl i trimmeren eller i batteriet.

6.5 LED på opladeren

LED'en viser opladerens status.

Hvis LED'en lyser grønt, bliver batteriet ladet op.

- ▶ Hvis LED'en lyser rødt: Afhjælp fejlene.
- Der er en fejl i opladeren.

7 Kratrydder, samling

7.1 Montér beskyttelse

- ▶ Sluk for motortrimmeren, og tag batteriet ud.

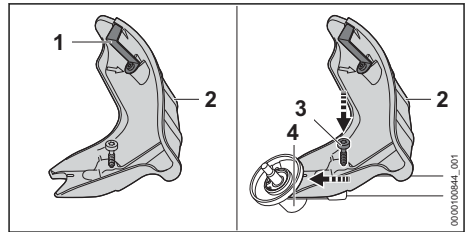

Afkorterkniven (1) er allerede indbygget i beskyttelsen (2) og må ikke afmonteres.

- ▶ Beskyttelsen (2) skubbes helt ind i føringen af gearkassen.
- ▶ Skru skruen (3) i, og spænd den fast.

7.2 Fjern beskyttelsen

- ▶ Sluk for motortrimmeren, og tag batteriet ud.

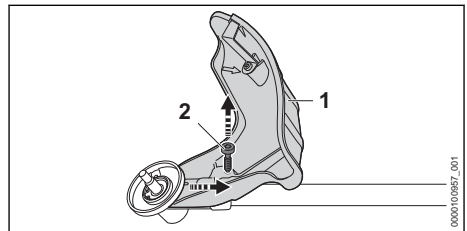

- ▶ Skru skruen (2) ud.
- ▶ Tag beskyttelsen (1) af.

7.3 Montering af tohåndsgrebet

- ▶ Sluk for motortrimmeren, og tag batteriet ud.

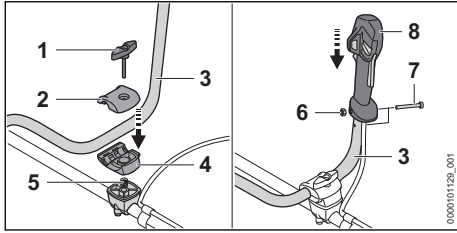

- ▶ Skru knebelskruen (1) ud.
- ▶ Tag klemholdere (2 og 4) af.
- ▶ Sæt griberøret (3) i den nederste klemholder (4).
- ▶ Sæt den øverste klemholder (2) på.
- ▶ Sæt fjederen (5) i nedfra i den nederste klemholder (4).
- ▶ Sæt klemholderne (2 og 4) på skaftet, og skru knebelskruen (1) i.
- ▶ Drej griberøret (3) op.
- ▶ Spænd knebelskruen (1).
- ▶ Skru skruen (6) ud.
- ▶ Sæt betjeningshåndtaget (8) på griberøret (3), så betjeningshåndtagets boring flugter med griberørets boring, og kontaktarmen peger i retning mod gearkassen.
- ▶ Sæt møtrikken (7) i.
- ▶ Skru skruen (6) i, og spænd den fast.

Tohåndsgrebet behøver ikke at blive afmonteret igen.

7.4 Montering og afmontering af græshoved

7.4.1 Montering af trimmerhovedet

- ▶ Sluk for motortrimmeren, og tag batteriet ud.

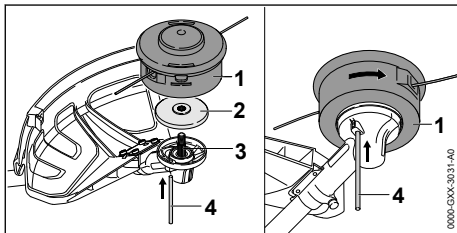

- ▶ Trykpladen (2) sættes på akslen (3), så den mindre diameter peger opad.
- ▶ Sæt trimmerhovedet (1) på akslen (3), og drej det manuelt mod uret.
- ▶ Tryk stikdornen (4) ind i boringen indtil anslaget, og hold den trykket nede.
- ▶ Drej trimmerhovedet (1) mod uret, indtil stikdornen (4) går i hak. Akslen (3) er blokeret.
- ▶ Spænd trimmerhovedet (1) fast med hånden.

- ▶ Træk stikdornen (4) ud.

7.4.2 Afmontering af trimmerhoved

- ▶ Sluk for motortrimmeren, og tag batteriet ud.
- ▶ Tryk stikdornen til anslaget ind i boringen, og hold den trykket ned.
- ▶ Drej trimmerhovedet, indtil stikdornen går i hak.
- ▶ Akslen er blokeret.
- ▶ Skru trimmerhovedet ud i urets retning.
- ▶ Trykpladen fjernes.
- ▶ Træk tværsplitten ud.

7.4.3 Montering af metal-skæreværktøj

- ▶ Sluk for motortrimmeren, og tag batteriet ud.

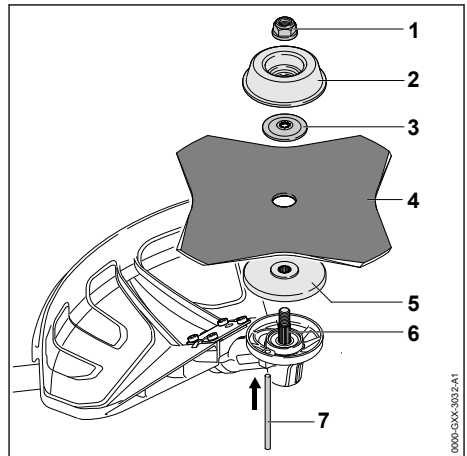

- ▶ Trykpladen (5) sættes på akslen (6), så den mindre diameter peger opad.
- ▶ Metalskæreværktøjet (4) sættes på trykpladen (5). Justér skærekanten, så den peger i samme retning som pilen for omdrejningsretningen på beskyttelsen, hvis der anvendes en rundsavklinge eller en græsskæreklinge med mere end 4 ægge.
- ▶ Sæt trykskiven (3) på metal-skæreværktøjet (4), så krumningen vender opad.
- ▶ Sæt trykpladen (2) på trykskiven (3), så den lukkede side peger opad.
- ▶ Tryk stikdornen (7) ind i boringen indtil anslaget, og hold den trykket nede.
- ▶ Drej metal-skæreværktøjet (4) mod uret, indtil stikdornen (7) går i hak. Akslen (6) er blokeret.
- ▶ Skru møtrikken (1) mod uret, og spænd den fast.
- ▶ Træk stikdornen (7) ud.

7.4.4 Afmontering af metalskæreværktøj

- ▶ Sluk for motortrimmeren, og tag batteriet ud.

- ▶ Tryk stikdornen til anslaget ind i boringen, og hold den trykket ned.
- ▶ Drej metal-skæreværktøjet med uret, til stikdornen går i hak. Akslen er blokeret.
- ▶ Skru møtrikken af i urets retning.
- ▶ Fastgørelsesdele, metal-skæreværktøj og trykpladen tages af.
- ▶ Træk stikdornen ud.

8 Indstilling af kratrydderen ift. brugeren

8.1 Påtagning og indstilling af bæresystemet

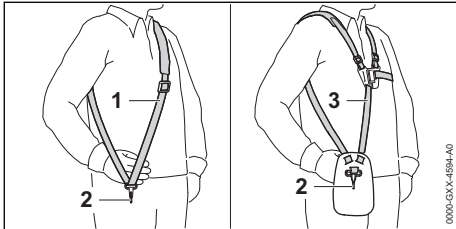

- ▶ Tag den enkelte skuldersele (1) eller den dobbelte skuldersele (3) på.
- ▶ Den enkelte skuldersele (1) eller den dobbelte skuldersele (3) skal indstilles således, at karabinhagen (2) befinder sig omkring en håndsbredde under højre hofte.

Yderligere bæresystemer, der må anvendes, er angivet i denne brugsvejledning, 21.1.

8.2 Sådan indstilles tohåndsgrebet

Tohåndsgrebet kan indstilles i flere positioner, afhængigt af brugerens størrelse.

- ▶ Sluk for motortrimmeren, og tag batteriet ud.
- ▶ Sæt motortrimmeren ind i bærehullet i karabinhagen på bæresystemet.

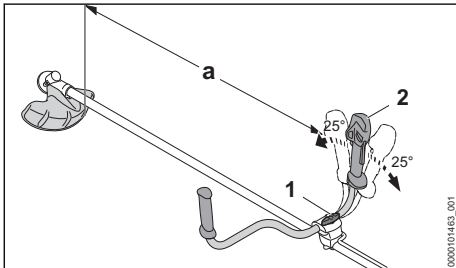

- ▶ Løsn knebelskruen (1).
- ▶ Vip tohåndsgrebet (2) i den ønskede position.

- ▶ Vip tohåndsgrebet (2), så det overholder afstanden (a) på mindst 750 mm.
- ▶ Spænd knebelskruen (1) fast.

8.3 Afbalancering af motortrimmeren

Batteri og skæreværktøj påvirker motortrimmerens balance. Motortrimmeren skal afbalanceres med monteret skæreværktøj og isat batteri.

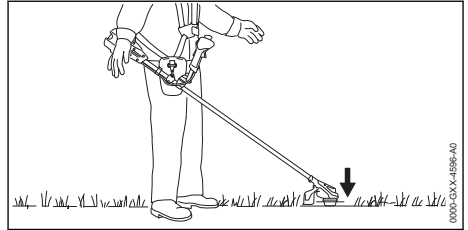

Skæreværktøjet skal lægges let på jorden.

- ▶ Slukning af motortrimmeren.

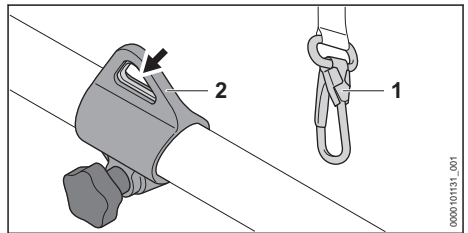

- ▶ Sæt bæreskenen (2) i karabinhagen (1).
- ▶ Vent, til motortrimmeren ikke længere svinger.
- ▶ Ved behov for tilpasning af skæreværktøjets position i tilstanden uden svingninger:

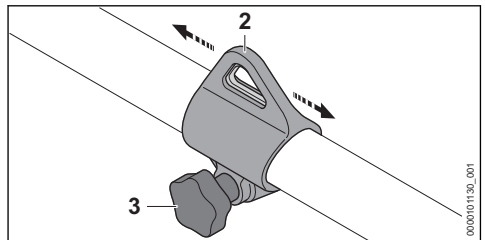

- ▶ Løsn skruen (3).
- ▶ Skub bæreskenen (2) på skaftet således, at den rigtige position i tilstanden uden svingninger opnås.
- ▶ Spænd skruen (3) til.

9 Isætning og udtagning af batteriet

9.1 Sæt batteriet i

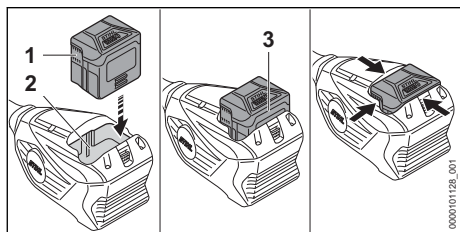

- ▶ Tryk batteriet (1) ind i batteriskakten (2), indtil der høres et klik. Pilene (3) på batteriet (1) kan stadig ses og batteriet (1) er sikret i batteriskakten (2). Mellem motortrimmeren og batteriet (1) er der ingen elektrisk kontakt.
- ▶ Tryk batteriet (1) helt ind i batteriskakten (2). Batteriet (1) går i hak med et andet klik og lukker tæt med motortrimmerens hus.

9.2 Tag batteriet ud

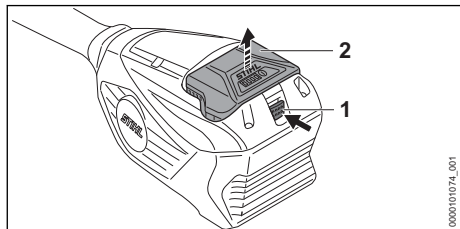

- ▶ Tryk på spærrehåndtaget (1). Batteriet (2) er nu ulåst og kan tages ud.

10 Kratrydder, tænd og sluk

10.1 Tænding af motortrimmeren

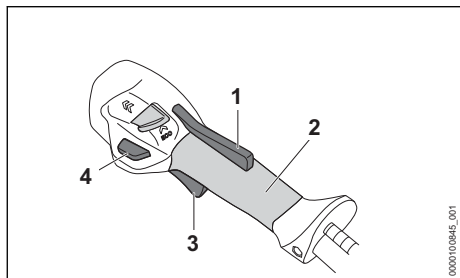

- ▶ Hold motortrimmeren med højre hånd på betjeningshåndtaget, så tommelfingeren omslutter betjeningshåndtagets greb (2).

- ▶ Motortrimmeren holdes med venstre hånd på håndtaget, så tommelfingeren omslutter håndtaget.
- ▶ Tryk ergo-armen (1) ned med hånden, og hold den nede.
- ▶ Tryk på låseknap (4).
- ▶ Tryk kontaktarmen (3) ned med pegefingern, og hold den nede. Motortrimmeren accelererer, og skæreværktøjet roterer.

Jo længere kontaktarmen (3) trykkes ned, jo hurtigere roterer skæreværktøjet.

Motortrimmeren registrerer i det maksimale effektrin det monterede skæreværktøj og indstiller automatisk den korrekte maksimale hastighed.

10.2 Slukning af motortrimmeren

- ▶ Slip kontaktarmen og ergo-armen.
- ▶ Vent, indtil skæreværktøjet ikke drejer længere.
- ▶ Hvis skæreværktøjet forsætter med at køre: Tag batteriet ud, og opsig en STIHL-forhandler. Motortrimmeren er defekt.

11 Kontrol af trimmer og batteri

11.1 Kontrollér betjeningselementer

Låseknap, ergo-arm og kontaktarm

- ▶ Tag batteriet ud.
- ▶ Forsøg at trykke på kontaktarmen uden at trykke på ergo-armen.
- ▶ Hvis kontaktarmen kan trykkes: Motortrimmeren må ikke anvendes, kontakt en STIHL-forhandler. Kontaktarmsspærren er defekt.
- ▶ Tryk på ergo-armen, og hold den nede.
- ▶ Tryk på kontaktarmen, og lad den igen gå fri.
- ▶ Hvis kontaktarmen, ergo-armen eller låseknapen bevæger sig trægt eller ikke fjeder tilbage til udgangspositionen: Anvend ikke motortrimmeren, og kontakt en STIHL-forhandler. Kontaktarmen, ergo-armen eller låseknapen er defekt.

Tænding af motortrimmeren

- ▶ Sæt batteriet i.
- ▶ Tryk på ergo-armen, og hold den nede.
- ▶ Tryk på låseknapen.
- ▶ Tryk på kontaktarmen, og hold den nede. Skæreværktøjet drejer.

- ▶ Hvis 3 LED'er på batteriet blinker rødt: Fjern batteriet, og kontakt en STIHL-forhandler. Der er en fejl i motortrimmeren.
- ▶ Slip kontakttarmen. Skæreværktøjet drejer ikke længere efter kort tid.
- ▶ Hvis skæreværktøjet forsætter med at køre: Tag batteriet ud, og opsig en STIHL-forhandler. Motortrimmeren er defekt.

11.2 Kontrollér batteriet

- ▶ Tryk knappen på batteriet. LED'erne lyser eller blinker.
- ▶ Hvis LED'erne ikke lyser eller blinker: Brug ikke batteriet, og kontakt en STIHL-forhandler. Der er en fejl i batteriet.

12 Arbejdet med kratrydderen

12.1 Fastholdelse og føring af motortrimmeren

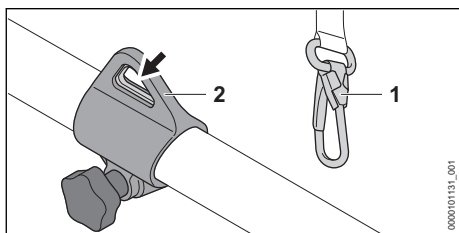

- ▶ Sæt bæreebaken (2) i karabinhagen (1).

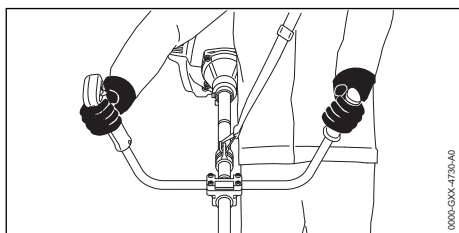

- ▶ Hold motortrimmeren med højre hånd på betjeningshåndtaget, så tommelfingeren omslutter betjeningshåndtagets greb.
- ▶ Hold motortrimmeren med den venstre hånd på håndtaget, så tommelfingeren når rundt om håndtaget.

12.2 Indstilling af niveau

Afhængigt af anvendelsen kan der indstilles 2 effektrin. Positionen af effektniveauskyderen (1) angiver det indstillede effektrin.

Det indstillede effektrin påvirker batteriets funktionstid.

- : ECO-effektrin, lav effekt
- : Maksimalt effektrin, maksimal effekt

Hvis det maksimale effektrin er indstillet, registrerer motortrimmeren det monterede skæreværktøj og indstiller det passende omdrejningstal til kniven.

Hvis eco-effektrinnet er indstillet, mindses omdrejningstallet.

Batteriets driftstid kan dermed forlænges.

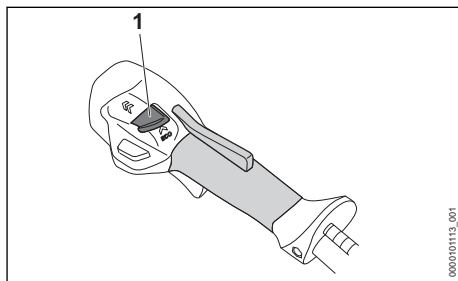

- ▶ Skub effektrinsskyderen (1) i den ønskede position med tommeltotten.

12.3 Klipping

Afstanden mellem skæreværktøjet og jorden afgør snithøjden.

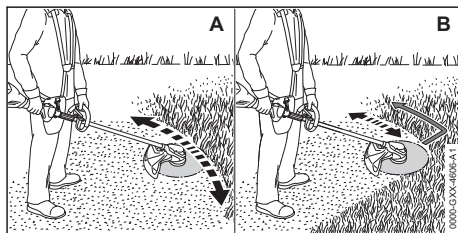

Slå græs med et trimmerhoved (A)

- ▶ Bevæg motortrimmeren jævnt frem og tilbage.
- ▶ Arbejd langsomt og kontrolleret.

Slå græs med en græskniv (B)

- ▶ Slå med den venstre del af metal-skæreværktøjet.
- ▶ Arbejd langsomt og kontrolleret.

Overhold de anbefalede temperaturområder for at få en optimal ydeevne, 20.6.

12.4 Efterjustering af snore til trimmerhoved på trimmerhoveder AutoCut

- ▶ Tryk kort det roterende trimmerhoved på jorden.
Der justeres ca. 30 mm. Afkorterkniven i beskyttelsen afkorter snorene til trimmerhovedet automatisk til den korrekte længde.

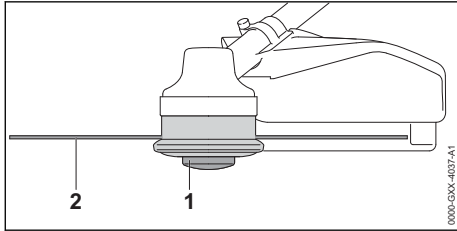

Hvis snorene til trimmerhovedet er kortere end 25 mm, kan de efterjusteres automatisk.

- ▶ Sluk for motortrimmeren, og tag batteriet ud.
- ▶ Tryk på spoleindsatsen (1) på trimmerhovedet, og hold den nede.
- ▶ Træk snorene til trimmerhovedet (2) ud med hånden.
- ▶ Hvis snorene til trimmerhovedet (2) ikke kan trækkes ud: Udsift spoleindsatsen (1) eller snorene til trimmerhovedet (2). Spoleindsatsen er tom.

13 Efter arbejdet

13.1 Efter arbejdet

- ▶ Sluk for motortrimmeren, og tag batteriet ud.
- ▶ Hvis motortrimmeren er våd: Lad motortrimmeren tørre.
- ▶ Hvis batteriet er vådt eller fugtigt: Lad batteriet tørre,  20.6.
- ▶ Rengør motortrimmeren.
- ▶ Rengør beskyttelsen.
- ▶ Rengør skæreværktøjet.
- ▶ Rengør batteriet.
- ▶ Hvis et metalskæreværktøj er monteret: Monter passende transportbeskyttelse.

14 Transport

14.1 Transport af trimmeren

- ▶ Sluk for motortrimmeren, og tag batteriet ud.
- ▶ Hvis et metalskæreværktøj er monteret: Monter passende transportbeskyttelse.

Bæring af trimmer

- ▶ Bær motortrimmeren med en hånd på skaftet, så skæreværktøjet peger bagud, og trimmeren er i balance.

Transport af trimmer i et køretøj

- ▶ Motortrimmeren skal sikres på en måde, så motortrimmeren ikke kan vælte eller bevæge sig.

14.2 Transport af batteriet

- ▶ Sluk for motortrimmeren, og tag batteriet ud.
- ▶ Kontrollér, at batteriet er i en sikker tilstand.
- ▶ Pak batteriet ind, så det ikke kan bevæge sig inde i emballagen.
- ▶ Emballagen skal sikres, så den ikke kan flytte sig.

Batteriet er underlagt kravene for transport af farligt gods. Batteriet er klassificeret som UN 3480 (litium-ion-batterier) og er blevet kontrolleret iht. FN-håndbogen angående kontroller og kriterier, del III, afsnit 38.3.

Transportbestemmelserne findes på www.stihl.com/safety-data-sheets.

14.3 Transportér ladeapparatet

- ▶ Træk netstikket ud af stikdåsen.
- ▶ Tag batteriet ud.
- ▶ Rul tilslutningsledningen op, og fastgør den på ladeapparatet.
- ▶ Hvis ladeapparatet transporteres i et køretøj: Sikr ladeapparatet med stropper, bæltter eller et net, så det ikke kan vælte og ikke kan bevæge sig.

15 Opbevaring

15.1 Opbevaring af motortrimmeren

- ▶ Sluk for motortrimmeren, og tag batteriet ud.
- ▶ Hvis et metalskæreværktøj er monteret: Monter passende transportbeskyttelse.

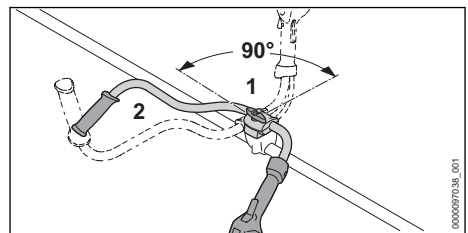

- ▶ Løsn knebelskruen (1), og skru den så langt ud, at griberøret (2) kan drejes.
- ▶ Drej griberøret (2) 90° med urets retning, og vip det nedad.
- ▶ Spænd knebelskruen (1) til.

- ▶ Opbevar motortrimmeren, så følgende betingelser opfyldes:
 - Motortrimmeren kan ikke vælte og kan ikke bevæge sig.
 - Motortrimmeren er uden for børns rækkevidde.
 - Motortrimmeren er ren og tør.
- ▶ Hvis motortrimmeren skal opbevares i over 30 dage: Afmonter skæreværktøj.

15.2 Opbevaring af batteriet

STIHL anbefaler at opbevare batteriet med en ladetilstand på mellem 40 % og 60 % (2 grønne LED'er lyser).

- ▶ Opbevar batteriet, så følgende betingelser opfyldes:
 - Batteriet er uden for børns rækkevidde.
 - Batteriet er rent og tørt.
 - Batteriet er i et lukket rum.
 - Batteriet skal opbevares adskilt fra motortrimmeren.
 - Hvis batteriet opbevares i ladeapparatet: Træk netstikket ud, og opbevar batteriet med et ladeniveau på mellem 40 % og 60 % (2 grønne LED'er).
 - Batteriet opbevares ikke uden for de angivne temperaturgrenser,  20.5.

BEMÆRK

- Hvis batteriet ikke opbevares som beskrevet i denne brugsvejledning, kan batteriet blive dybdeafladet og dermed blive beskadiget, så det ikke kan repareres.
 - ▶ Oplad et afladet batteri, inden det opbevares. STIHL anbefaler at opbevare batteriet med en ladetilstand på mellem 40 % og 60 % (2 grønne LED'er lyser).
 - ▶ Batteriet skal opbevares adskilt fra motortrimmeren.

15.3 Opbevaring af ladeapparatet

- ▶ Træk netstikket ud af stikdåsen.

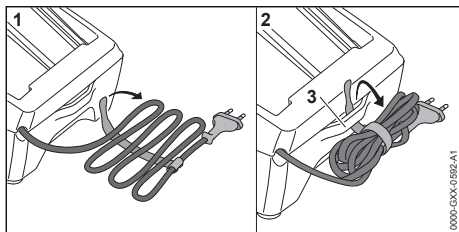

- ▶ Rul tilslutningsledningen op, og fastgør den på ladeapparatet.

- ▶ Opbevar ladeapparatet, så følgende betingelser opfyldes:
 - Ladeapparatet er uden for børns rækkevidde.
 - Ladeapparatet er ren og tør.
 - Ladeapparatet befinder sig i et lukket rum.
 - Ladeapparatet er ikke hængt op i tilslutningsledningen eller på holderen (3) til tilslutningsledningen.
 - Ladeapparatet opbevares ikke uden for de angivne temperaturgrenser,  20.5.

16 Rengøring

16.1 Rengøring af trimmeren

- ▶ Sluk for motortrimmeren, og tag batteriet ud.
- ▶ Rengør motortrimmeren med en fugtig klud.
- ▶ Rengør ventilationsslidserne med en børste.
- ▶ Fremmedlegemer fjernes fra batteriskakten, og skakten rengøres med en fugtig klud.
- ▶ Elektriske kontakter i batteriskakten rengøres med en pensel eller en blød børste.
- ▶ Rengør området under ventilatorhjulet med en pensel eller en blød børste.

16.2 Rengør beskyttelse og skæreværktøjet

- ▶ Sluk for trimmeren, og tag batteriet ud.
- ▶ Rengør beskyttelsen og skæreværktøjet med en fugtig klud eller en blød børste.

16.3 Rengøring af batteriet

- ▶ Rengør batteriet med en fugtig klud.

16.4 Rengøring af ladeapparatet

- ▶ Træk netstikket ud af stikdåsen.
- ▶ Rengør ladeapparatet med en fugtig klud.
- ▶ Rengør ventilationsslidserne med en børste.
- ▶ Rengør ladeapparatets elektriske kontakter med en pensel eller en blød børste.

17 Vedligeholdelse

17.1 Vedligeholdelsesintervaller

Vedligeholdelsesintervallerne afhænger af omgivelserbetingelserne og arbejdsbetingelserne. STIHL anbefaler følgende vedligeholdelsesintervaller:

Årligt

- ▶ Lad en STIHL-forhandler kontrollere trimmeren.

17.2 Metal skæreværktøjet skærpes og balanceres

Det kræver en masse øvelse, at skærpe og at balancere metal-skæreværktøjer korrekt.

STIHL anbefaler, at skærpe og balancere metal-skæreværktøjer af en STIHL forhandler.

- ▶ Skærp metal-skæreværktøj som beskrevet i brugsanvisningen og emballering af det skærende værktøj, der anvendes.

- ▶ Hvis trimmeren eller skæreværktøjet er beskadiget: Anvend ikke trimmeren eller skæreværktøjet, og kontakt en STIHL-forhandler.
- ▶ Hvis batteriet er defekt eller beskadiget: Udskift batteriet.
- ▶ Hvis opladeren er defekt eller beskadiget: Udskift opladeren.
- ▶ Hvis tilslutningsledningen er defekt eller beskadiget: Opladeren må ikke anvendes. Få tilslutningsledningen udskiftet hos en STIHL-forhandler.

18 Reparation

18.1 Reparation af trimmer, skæreværktøj, batteri og oplader

Brugeren kan ikke selv reparere trimmeren, skæreværktøjet, batteriet og opladeren.

19 Afhjælpning af fejl

19.1 Afhjælpning af fejl på motortrimmer eller batteri

Fejl	LED'er på batteriet	Årsag	Afhjælpning
Motortrimmeren starter ikke, når der tændes.	1 LED blinker grønt.	Batteriets ladetilstand er for lav.	▶ Oplad batteri.
	1 LED lyser rødt.	Batteriet er for varmt eller for koldt.	▶ Tag batteriet ud. ▶ Lad batteriet køle af eller varme op.
	3 LED'er blinker rødt.	Der er en fejl i motortrimmeren.	▶ Tag batteriet ud. ▶ Rengør de elektriske kontakter i batteriskakten. ▶ Sæt batteriet i. ▶ Tænd for motortrimmeren. ▶ Hvis de 3 LED'er fortsat blinker rødt: Motortrimmeren må ikke bruges, kontakt en STIHL-forhandler.
	3 LED'er lyser rødt.	Motortrimmeren er for varm.	▶ Tag batteriet ud. ▶ Lad motortrimmeren køle af.
	4 LED'er blinker rødt.	Der er en fejl i batteriet.	▶ Tag batteriet ud, og sæt det i igen. ▶ Tænd for motortrimmeren. ▶ Hvis de 4 LED'er fortsat blinker rødt: Batteriet må ikke bruges, kontakt en STIHL-forhandler.
		Den elektriske forbindelse mellem motortrimmeren og batteriet er afbrudt.	▶ Tag batteriet ud. ▶ Rengør de elektriske kontakter i batteriskakten. ▶ Sæt batteriet i.
		Motortrimmeren eller batteriet er fugtigt.	▶ Lad motortrimmeren eller batteriet tørre,  20.6.
Motortrimmeren slukker under drift.	3 LED'er lyser rødt.	Motortrimmeren er for varm.	▶ Tag batteriet ud. ▶ Lad motortrimmeren køle af.
		Der er en elektrisk fejl.	▶ Tag batteriet ud, og sæt det i igen. ▶ Tænd for motortrimmeren.
Motortrimmerens driftstid er for kort.		Batteriet er ikke ladet helt op.	▶ Lad batteriet helt op.

Fejl	LED'er på batteriet	Årsag	Afhjælpning
		Batteriets levetid er overskredet.	► Udskift batteriet.
Effektrinnene kunne ikke indstilles.		Kontaktarmen er trykket ned, og motortrimmeren er tændt.	► Indstil effektrin, som det er beskrevet i denne brugsvejledning.
Trimmerhovedet kan ikke afmonteres i hånden.		Trimmerhovedet er spændt for hårdt.	► Bloker ventilatorhjulet med stikdornen. ► Drej trimmerhovedet af med hånden. ► Træk stikdornen ud.
Opladningen starter ikke, efter at batteriet er sat i ladeapparatet.	1 LED lyser rødt.	Batteriet er for varmt eller for koldt.	► Sæt batteriet i ladeapparatet. Opladningen starter automatisk, så snart den tilladte temperatur er nået.

19.2 Afhjælpning af fejl i ladeapparatet

Fejl	LED på ladeapparatet	Årsag	Afhjælpning
Batteriet lades ikke op.	LED'en blinker rødt.	Den elektriske forbindelse mellem ladeapparatet og batteriet er afbrudt.	► Tag batteriet ud. ► Rengør de elektriske kontakter på ladeapparatet. ► Sæt batteriet i.
		Der er en fejl i ladeapparatet.	► Ladeapparatet må ikke anvendes, kontakt en STIHL-forhandler.

19.3 Produktsupport og hjælp til anvendelse

Produktsupport og hjælp til anvendelse kan fås hos en STIHL-forhandler.

Kontaktmuligheder og yderligere oplysninger kan findes på <https://support.stihl.com> eller www.stihl.com.

20 Tekniske data

20.1 Motortrimmer STIHL FSA 80.0

- Tilladt batteri: STIHL AK
- Vægt med det tungeste trimmerhoved og tilhørende tungeste beskyttelse, uden batteri: 4,6 kg
- Længde uden skæreværktøj: 1775 mm

Batteriets levetid kan ses her: www.stihl.com/battery-life.

20.2 Batteri STIHL AK

- Batteriteknologi: litium-ion
- Spænding: 36 V
- Kapacitet i Ah: Se mærkeplade
- Energiindhold i Wh: Se mærkeplade
- Vægt i kg: Se mærkeplade

20.3 Ladeapparat STIHL AL 101

- Nominel spænding: se effektskilt
- Frekvens: se effektskilt

- Nominel effekt: se effektskilt
- Ladestrøm: se effektskilt

Opladningstiderne er angivet på www.stihl.com/charging-times.

20.4 Forlængerledninger

Hvis der anvendes en forlængerledning, skal dennes ledere mindst have følgende tværsnit afhængigt af spændingen og forlængerledningens længde:

Hvis den nominelle spænding på effektskiltet er mellem 220 V og 240 V:

- Ledningslængde op til 20 m: AWG 15/1,5 mm²
- Ledningslængde 20 m til 50 m: AWG 13 / 2,5 mm²

Hvis den nominelle spænding på effektskiltet er mellem 100 V og 127 V:

- Ledningslængde op til 10 m: AWG 14/2,0 mm²
- Ledningslængde 10 m til 30 m: AWG 12 / 3,5 mm²

20.5 Temperaturgrænser



ADVARSEL

- Batteriet er ikke beskyttet mod alle påvirkninger fra omgivelserne. Hvis batteriet udsættes for bestemte omgivelsespåvirkninger, kan der gå ild i det, eller det kan eksplodere. Personer kan pådrage sig alvorlige kvæstelser, og der kan opstå materielle skader.
 - ▶ Oplad ikke batteriet under - 20 °C eller over + 50 °C.
 - ▶ Anvend ikke motortrimmeren, batteriet eller ladeapparatet under - 20 °C eller over + 50 °C.
 - ▶ Opbevar ikke motortrimmeren, batteriet eller ladeapparatet under - 20 °C eller over + 70 °C.

20.6 Anbefalede temperaturområder

Overhold følgende temperaturområder af hensyn til en optimal ydeevne i motortrimmeren, batteriet og ladeapparatet:

- Opladning: + 5 °C til + 40 °C
- Anvendelse: - 10 °C til + 40 °C
- Opbevaring: - 20 °C til + 50 °C

Hvis batteriet oplades, anvendes eller opbevares uden for de anbefalede temperaturområder, kan ydeevnen være reduceret.

Hvis batteriet er vådt eller fugtigt, skal du lade batteriet tørre i mindst 48 timer ved over + 15 °C og under + 50 °C og ved under 70 % luftfugtighed. Højere luftfugtighed kan føre til længere tørretid.

20.7 Støj- og vibrationsværdier

K-værdien for lydtryksniveauet er på 2 dB(A). K-værdien for lydeffektniveauet er på 2 dB(A). K-værdien for vibrationsværdierne er på 2 m/s².

STIHL anbefaler brug af hørevern.

Anvendelse med et trimmerhoved bortset fra PolyCut 18-2

- Lydtryksniveau L_{pA} målt iht.

- Lydeffektniveau L_{WA} målt iht.
- Vibrationsværdi a_{HV} målt iht.
 - Betjeningshåndtag: 1,9 m/s²
 - venstre håndtag: 3,2 m/s²

Anvendelse med et trimmerhoved PolyCut 18-2

- Lydtryksniveau L_{pA} målt iht. IEC 62841-4-4: 82 dB(A)
- Lydeffektniveau L_{WA} målt iht.
- Vibrationsværdi a_{HV} målt iht.
 - Betjeningshåndtag: 1,3 m/s²
 - venstre håndtag: 1,9 m/s²

Anvendelse med et metal-skæreværktøj

- Lydtryksniveau L_{pA} målt iht. IEC 62841-4-4: 81 dB(A)
- Lydeffektniveau L_{WA} målt iht.
- Vibrationsværdi a_{HV} målt iht.
 - Betjeningshåndtag: 1,4 m/s²
 - venstre håndtag: 2,4 m/s²

De angivne lyd- og vibrationsværdier er målt med anvendelse af en normeret kontrolmetode og kan anvendes til sammenligning af elektriske apparater. De faktisk optrædende lyd- og vibrationsværdier kan afvige fra de angivne værdier, afhængigt af anvendelse og det anvendte tilbehør. De angivne lyd- og vibrationsværdier kan danne basis for en første vurdering af lyd- og vibrationsbelastningen. Den faktiske lyd- og vibrationsbelastning skal vurderes. Her kan der også tages hensyn til tidspunkter, hvor det elektriske apparat er frakoblet, og tidspunkter, hvor det er tændt, men kører uden belastning.

Oplysninger om overholdelse af arbejdsgiverdirektivet om vibration 2002/44/EF er tilgængelige på www.stihl.com/vib.

20.8 REACH

REACH betegner en EF-forordning til registrering, vurdering og godkendelse af kemikalier.

Informationer om overholdelse af REACH-forordningen kan findes på www.stihl.com/reach.

21 Kombination af skæreværktøj og beskyttelser

21.1 Kombinationer af skæreværktøjer, beskyttelse og bæresystemer

Skæreværktøj	Beskyttelse	Bæresystem
– Trimmerhoved PolyCut 18-2 (Ø 335 mm) Trimmerhoved med trimmertråd "rund, lydsvag" med en diameter på 2,4 mm: – Trimmerhoved AutoCut 25-2	– Beskyttelse til trimmerhoveder (Ø 380 mm)	– Enkelt-skuldersele – Dobbelt skuldersele med anordning til hurtig frigivelse

Skæreværktøj	Beskyttelse	Bæresystem
<ul style="list-style-type: none"> - Trimmerhoved AutoCut C 26-2 - Trimmerhoved AutoCut 27-2 - Trimmerhoved DuroCut 20-2 - Trimmerhoved SuperCut 20-2 - Trimmerhoved TrimCut C 32-2 		
<ul style="list-style-type: none"> - Græskniv 230-2 (Ø 230 mm) - Græskniv 230-4 (Ø 230 mm) - Græskniv 230-8 (Ø 230 mm) 	<ul style="list-style-type: none"> - Beskyttelse til metalskæreværktøjer (Ø 230 mm) 	

Beskrivelse af bæresystemerne



Enkelt-skuldersele



Dobbelt skuldersele

22 Reservedele og tilbehør

22.1 Reservedele og tilbehør

STIHL Disse symboler kendetegner originale reservedele fra STIHL og originalt tilbehør fra STIHL.

STIHL anbefaler, at der anvendes originale reservedele fra STIHL og originalt tilbehør fra STIHL.

Reservedele og tilbehør fra andre producenter kan ikke vurderes af STIHL med hensyn til pålidelighed og sikkerhed samt egnethed på trods af løbende markedsovervågning, og STIHL kan heller ikke give garanti for deres anvendelse.

Originale reservedele fra STIHL og originalt tilbehør fra STIHL kan fås hos en STIHL-forhandler.

23 Bortskaffelse

23.1 Bortskaffelse af trimmer, batteri og oplader

Der kan findes informationer om bortskaffelse hos de lokale myndigheder eller en STIHL-forhandler.

Ukorrekt bortskaffelse kan være sundhedsskadeligt og belaste miljøet.

- ▶ STIHL-produkter inklusive emballage skal overdrages til et egnet indsamlingssted til genbrug i henhold til gældende lokale regler.
- ▶ Må ikke bortskaffes som husholdningsaffald.

24 EU-overensstemmelseserklæring

24.1 Motortrimmer STIHL FSA 80.0

ANDREAS STIHL AG & Co. KG
Badstraße 115
D-71136 Waiblingen

Tyskland

erklærer som eneansvarlig, at

- Konstruktionstype: batteritrimmer
- Maskinkategori: Græstrimmer, friskærer
- Fabriksmærke: STIHL
- Type: FSA 80.0
- Serienummer: FA08

overholder de gældende bestemmelser i direktiverne 2011/65/EU, 2006/42/EF, 2014/30/EU og 2000/14/EF og er udviklet og produceret i overensstemmelse med de på produktionsdatoen gældende versioner af følgende standarder: EN 55014-1, EN 55014-2, EN 62841-1 og ISO 12100 under hensyntagen til IEC 62841-4-4, EN 60335-1 og EN 50636-2-91.

Til påvisning af det målte og garanterede lydefektniveau anvendes retningslinjerne i direktiv 2000/14/EF, bilag VI.

Medvirkende bemyndiget organ: VDE Prüf- u. Zertifizierungsinstitut GmbH, Merianstraße 28, 63069 Offenbach am Main, Tyskland

- Målt lydeffektniveau: 94 dB(A)
- Garanteret lydeffektniveau: 96 dB(A)

Den tekniske dokumentation opbevares sammen med ANDREAS STIHL AG & Co. KG's produktgodkendelse.

Fremstillingsåret, fremstillingslandet og maskinnummeret er angivet på motortrimmeren.

Waiblingen, 15.10.2022

ANDREAS STIHL AG & Co. KG

p.p. 

Robert Olma, Vice President, Regulatory Affairs & Global Governmental Relations

25 UKCA-overensstemmelseserklæring

25.1 Motortrimmer STIHL FSA 80.0



ANDREAS STIHL AG & Co. KG
Badstraße 115
D-71336 Waiblingen

Tyskland

erklærer som eneansvarlig, at

- Konstruktionstype: batteritrimmer
- Maskinkategori: Græstrimmer, friskærer
- Fabriksmærke: STIHL
- Type: FSA 80.0
- Serienummer: FA08

overholder de gældende bestemmelser i UK-direktiverne The Restriction of the Use of Certain Hazardous Substances in Electrical and Electronic Equipment Regulations 2012, Supply of Machinery (Safety) Regulations 2008, Electromagnetic Compatibility Regulations 2016 og Noise Emission in the Environment by Equipment for use Outdoors Regulations 2001 og er udviklet og produceret i overensstemmelse med de på produktionsdatoen gældende versioner af standarderne: EN 55014-1, EN 55014-2, EN 62841-1 og ISO 12100 under hensyntagen til IEC 62841-4-4, EN 60335-1 og EN 50636-2-91.

Til påvisning af det målte og garanterede lydeffektniveau anvendtes retningslinjerne i UK-direktiv Noise Emission in the Environment by Equipment for use Outdoors Regulations 2001, Schedule 9.

Bemyndiget organ involveret: AnP Certification Limited, 2 Parkfield Street, Rusholme, Manchester M 14 4PN

– Målt lydeffektniveau: 94 dB(A)

- Garanteret lydeffektniveau: 96 dB(A)

Den tekniske dokumentation opbevares hos ANDREAS STIHL AG & Co. KG.

Fremstillingsåret, fremstillingslandet og maskinnummeret er angivet på motortrimmeren.

Waiblingen, 15.10.2022

ANDREAS STIHL AG & Co. KG

p.p. 

Robert Olma, Vice President, Regulatory Affairs & Global Governmental Relations

26 Adresser

www.stihl.com

27 Generelle advarselhenvvisninger for el-værktøjer

27.1 Indledning

Dette kapitel gengiver de generelt formulerede almene sikkerhedshenvisninger i standarden EN/IEC 62841 om elektrisk motordrevet håndværktøj.

STIHL er forpligtet til at gengive disse tekster.

Sikkerhedshenvisningerne, der er angivet under "Elektrisk sikkerhed" for at undgå elektrisk stød, kan ikke anvendes i forbindelse med STIHL-batteriprodukter.



ADVARSEL

- **Læs alle sikkerhedshenvisninger og anvisninger, billedbeskrivelser og tekniske data, som afsør elektrisk værktøj.** Manglende overholdelse af følgende anvisninger kan medføre elektrisk stød, brand og/eller alvorlige kvæstelser. **Opbevar alle sikkerhedshenvisninger og anvisninger til fremtidig brug.**

Begrebet "elektrisk motordrevet", der anvendes i sikkerhedshenvisningerne, betegner eldrevet elektrisk værktøj (med ledning) eller batteridrevet elværktøj (uden ledning).

27.2 Sikkerhed på arbejdspladsen

- a) **Sørg for, at arbejdsområdet er rent og godt oplyst.** Uorden eller uoplyste arbejdsområder øger faren for uheld.
- b) **Brug ikke elværktøj i eksplosionsfarlige omgivelser, hvor der findes brændbare**

væsker, gasser eller støv. Elværktøj kan slå gnister, som kan antænde støv eller dampe.

- c) **Sørg for, at børn og andre personer holdes væk fra arbejdsområdet, når elværktøjet er i brug.** Hvis man distraheres, kan man miste kontrollen over elværktøjet.

27.3 Elektrisk sikkerhed

- a) **Elværktøjets stik skal passe til stikkontakten. Stikket må under ingen omstændigheder ændres. Brug ikke adapterstik sammen med jordforbundet elværktøj.** Uændrede stik, som passer til stikkontakten, nedsætter risikoen for elektrisk stød.
- b) **Undgå kropskontakt med jordforbundne overflader som f.eks. rør, radiatorer, komfurer og køleskabe.** Hvis din krop er jordforbundet, øges risikoen for elektrisk stød.
- c) **Elværktøjet må ikke udsættes for regn eller fugt.** Indtrængning af vand i et elværktøj øger risikoen for elektrisk stød.
- d) **Brug ikke tilslutningsledningen til andre formål. Anvend aldrig tilslutningsledningen til at bære, trække eller at trække stikke elværktøjet ud af stikket. Hold tilslutningsledningen på afstand af varme, olie, skarpe kanter eller maskindele, som bevæger sig.** Beskadigede eller snoede ledninger øger risikoen for elektrisk stød.
- e) **Hvis elværktøjet benyttes i det fri, må der kun benyttes en forlængerledning, der er egnet til udendørs brug.** Anvendelse af forlængerledning til udendørs brug nedsætter risikoen for elektrisk stød.
- f) **Hvis det ikke kan undgås at benytte elværktøjet i fugtige omgivelser, skal der bruges et fejlstrømsrelæ.** Brug af et fejlstrømsrelæ reducerer risikoen for at få et elektrisk stød.

27.4 Personlig sikkerhed

- a) **Det er vigtigt at være opmærksom, se, hvad man laver, og bruge elværktøjet fomuftigt. Brug ikke noget elværktøj, hvis du er træt, har indtaget alkohol eller er påvirket af medicin eller euforiserende stoffer.** Få sekunders uopmærksomhed ved brug af elværktøjet kan føre til alvorlige personskader.
- b) **Brug personligt beskyttelsesudstyr, og hav altid beskyttelsesbriller på.** Brug af personligt beskyttelsesudstyr som f.eks. støvmaske, skridsikkert fodtøj, beskyttelseshjelm eller høreværn, afhængigt af maskintype og

anvendelse af elværktøjet, nedsætter risikoen for personskader.

- c) **Undgå utilsigtet igangsætning. Kontrollér, at elværktøjet er slukket, før du tilslutter det til strømforsyningen og/eller batteriet, løfter eller bærer det.** Hvis du bærer elværktøjet med fingeren på kontakten eller har elværktøjet sluttet til strømforsyningen, kan det medføre uheld.
- d) **Fjern indstillingsværktøj eller skruenøgle, inden elværktøjet tændes.** Hvis et stykke værktøj eller en nøgle sidder i en roterende del af elværktøjet, er der risiko for personskader.
- e) **Undgå en anormal legemsposition. Sørg for at stå sikkert, mens der arbejdes, og kom ikke ud af balance.** Dermed har du bedre mulighed for at kontrollere elværktøjet, hvis der skulle opstå uventede situationer.
- f) **Brug egnet arbejdstøj. Undgå løst tøj eller smykker. Hold hår, tøj og handsker væk fra dele, som bevæger sig.** Dele, som bevæger sig, kan gribe fast i løst tøj, smykker eller langt hår.
- g) **Hvis støvudsugnings- og -opsamlingsudstyr kan monteres, er det vigtigt, at dette tilsluttes og benyttes korrekt.** Brug af støvudsugning kan reducere den fare, som udgår fra støv.
- h) **Arbejd ikke med falsk sikkerhed, og ignorer ikke sikkerhedsreglerne for elværktøj, også selv om du som rutineret bruger af elværktøj er fortrolig med dets funktion.** Uagtsom omgang med værktøjet kan inden for brøkdelen af et sekund medføre alvorlige kvæstelser.

27.5 Omgang med og brug af elværktøj

- a) **Undgå overbelastning af elværktøjet. Brug altid det elværktøj, som er beregnet til det stykke arbejde, der skal udføres.** Med det passende elværktøj arbejder man bedst og mest sikkert inden for det angivne effektområde.
- b) **Brug ikke elværktøj, hvis afbryder er defekt.** Elværktøj, der ikke kan startes og stoppes, er farligt og skal repareres.
- c) **Træk stikket ud af stikkontakten og/eller fjern batteriet, inden redskabet indstilles, inden der skiftes arbejdsværktøjsdele, eller inden redskabet lægges til side.** Disse forsigtighedsforanstaltninger forhindrer utilsigtet start af elværktøjet.

- d) **Opbevar ubenyttet elværktøj uden for børns rækkevidde. Lad aldrig personer, som ikke er fortrolige med elværktøjet eller ikke har gennemlæst disse instruktioner, benytte det.** Elværktøj er farligt, hvis det benyttes af ukyndige personer.
- e) **Elværktøj og arbejdsværktøj skal plejes omhyggeligt. Kontrollér, om bevægelige maskindele fungerer korrekt og ikke sidder fast, og om delene er brækkede eller beskadigede, således at elværktøjets funktion påvirkes. Få beskadigede dele repareret, inden elværktøjet tages i brug.** Mange uheld skyldes dårligt vedligeholdt elværktøj.
- f) **Sørg for, at skæreværktøjer er skarpe og rene.** Omhyggeligt vedligeholdte skæreværktøjer med skarpe skærekanter sætter sig ikke så hurtigt fast og er nemmere at føre.
- g) **Brug elværktøj, tilbehør, indsatsværktøjer etc. iht. disse instruktioner. Tag hensyn til arbejdsforholdene og det arbejde, som skal udføres.** Brug af elværktøj til formål, som ligger uden for det fastsatte arbejdsområde, kan føre til farlige situationer.
- h) **Hold greb og gribeflader tørre, rene og fri for olie og fedt.** Glatte greb og gribeflader forhindrer en sikker betjening og kontrol af elværktøjet i uforudsete situationer.

27.6 Omgang med og brug af batteridrevet værktøj

- a) **Oplad kun batteriet i opladere, der er anbefalet af fabrikanten.** En oplader, som er egnet til en bestemt type batterier, må ikke benyttes til andre batterier - brandfare.
- b) **Brug kun de batterier, der er beregnet til elværktøjet.** Brug af andre batterier øger risikoen for personskade og er forbundet med brandfare.
- c) **Ikke benyttede batterier må ikke komme i berøring med kontorclips, mønter, nøgler, søm, skruer eller andre små metalgenstande, da disse kan kortslutte kontakterne.** En kortslutning mellem batterikontakterne øger risikoen for forbrændinger eller brand.
- d) **Hvis batteriet anvendes forkert, kan der sive væske ud af det. Undgå at komme i kontakt med denne væske. Ved tilfældig kontakt skal der skylles med vand. Søg desuden læge, hvis væsken kommer i øjnene.** Batterivæske kan give hudirritation eller forbrændinger.
- e) **Brug ikke et beskadiget eller ændret batteri.** Beskadigede eller ændrede batterier kan

reagere uventet og medføre brand, eksplosion eller fare for kvæstelser.

- f) **Udsæt ikke et batteri for ild eller for høje temperaturer.** Ild eller temperaturer over 130 °C (265 °F) kan medføre eksplosion.
- g) **Følg alle anvisninger angående opladning, og oplad aldrig batteriet eller batteriværktøjet uden for det temperaturområde, der er angivet i driftsvejledningen.** Forkert opladning eller opladning uden for det tilladte temperaturområde kan ødelægge batteriet og forøge brandfaren.

27.7 Service

- a) **Sørg for, at el-værktøjet kun reparerer af kvalificerede fagfolk og at der benyttes originale reservedele.** Dermed sikres størst mulig sikkerhed for el-værktøjet.
- b) **Beskadigede batterier må aldrig vedligeholdes.** Al vedligeholdelse af batterier må kun udføres af producenten eller af bemyndiget kundeservice.

27.8 Sikkerhedsinstruktioner for græstrimmere, friskærere og friskærere med savklinge

- a) **Brug ikke maskinen i dårligt vejr, specielt ikke i tordenvejr.** Dette mindsker faren for at blive ramt af et lyn.
- b) **Undersøg grundigt arbejdsområdet for dyreliv.** Vilde dyr kan komme til skade, når maskinen kører.
- c) **Undersøg arbejdsområdet grundigt, og fjern alle sten, pinde, ledninger, knogler og andre fremmedlegemer.** Udstødte dele kan forårsage personskader.
- d) **Kontrollér altid, at skæreværktøjet eller savklingen og skære- eller saveenheden ikke er beskadiget, før du bruger maskinerne.** Beskadigede dele øger risikoen for personskader.
- e) **Følg instruktionerne for udskiftning af indsatsværktøjerne.** Ukorrekt tilspændte møtrikker eller bolte til savklingen kan enten beskadige savklingen eller få den til at løsne sig.
- f) **Skæreværktøjets nominelle hastighed skal være mindst lige så høj som den maksimale hastighed, der er angivet på maskinen.** Skæreværktøjer, der roterer hurtigere end deres nominelle hastighed, kan gå i stykker og flyve rundt.

- g) **Bær øjenbeskyttelse, hovedbeskyttelse og sikkerhedshandsker.** Egnede personlige værnemidler reducerer skader fra flyvende dele eller utilsigtet kontakt med skæretråden eller savklingen.
- h) **Brug altid skridsikre, beskyttelsessko, når du betjener maskinen. Arbejd aldrig barfodet eller med åbne sandaler.** Herved reduceres risikoen for fodskader ved kontakt med den roterende skæretråd eller savklinge.
- i) **Brug altid sikkerhedssko ved brug af maskinen. Arbejd aldrig barfodet eller med åbne sandaler.** Herved reduceres risikoen for fodskader ved kontakt med den roterende skæretråd eller savklinge.
- j) **Bær altid lange bukser ved brug af maskinen.** Bar hud øger sandsynligheden for skader fra udslyngede genstande.
- k) **Hold omkringstående væk, når maskinen betjenes.** Udstødte dele kan forårsage alvorlige personskader.
- l) **Brug altid begge hænder ved brug af maskinen.** Hold hækkeklipperen med begge hænder for at undgå at miste kontrollen.
- m) **Hold kun maskinen på de isolerede håndtagsflader, da skæretråden eller savklingen kan ramme skjulte strømledninger.** Kontakt mellem skæretråden eller savklingen og en spændingsførende ledning kan også sætte redskabsdele af metal under spænding og medføre elektrisk stød.
- n) **Sørg altid for at stå fast og sikkert, og brug kun maskinen, når du står på jorden.** Glat underlag eller ustabile ståflader kan føre til tab af balance eller tab af kontrol over maskinen.
- o) **Betjen ikke maskinen på alt for stejle skråninger.** Dette reducerer risikoen for at miste kontrollen, glide og falde, hvilket kan føre til personskader.
- p) **Når du arbejder på skråninger, skal du sørge for at have et sikkert fodfæste; arbejd altid på tværs af skråningen, aldrig op eller ned, og vær yderst forsigtig, når du skifter arbejdsretning.** Dette reducerer risikoen for at miste kontrollen, glide og falde, hvilket kan føre til personskader.
- q) **Hold under arbejde alle kropsdele væk fra skæretråden eller savklingen. Før du tænder for maskinen, skal du sikre dig, at skæretråden eller savklingen ikke rører ved noget.** Et øjeblik uforsigtighed ved betjening af maskinen kan medføre, at du eller andre kommer til skade.
- r) **Betjen ikke maskinen over taljeniveau.** Dette hjælper med at undgå utilsigtet kontakt med skæretråde eller savklinger og giver bedre kontrol over maskinen i uventede situationer.
- s) **Når du klipper buskads og træagtige planter, der er under spænding, skal du være forberedt på, at de springer tilbage.** Når træfibrene slappes af, kan børstetræ eller træagtige planter ramme brugeren og/eller få maskinen til at gå ud af kontrol.
- t) **Vær særlig forsigtig ved skæring i underskov og unge træer.** Det tynde materiale kan sætte sig fast i savklingen og ramme dig eller få dig til at miste balancen.
- u) **Hold maskinen under kontrol, og rør ikke ved savklinger eller andre farlige dele, mens de stadig er i bevægelse.** Dette mindsker risikoen for kvæstelser fra bevægelige dele.
- v) **Bær maskinen slukket og væk fra kroppen.** Korrekt håndtering af maskinen reducerer sandsynligheden for utilsigtet kontakt med den roterende savklinge.
- w) **Når du transporterer eller opbevarer maskinen, skal du altid sætte beskyttelseskappen på metalsavklingen.** Korrekt håndtering af maskinen vil reducere sandsynligheden for utilsigtet kontakt med savklingen.
- x) **Brug kun udskiftningstråde, skærehoveder og savklinger som angivet af producenten.** Forkerte reservedele kan øge risikoen for brud og skader.
- y) **Sørg for, at kontakten er slukket, og batteriet er fjernet, før du fjerner fastsiddende materiale eller servicerer maskinen.** Uventet start af maskinen, når der fjernes fastklemmt materiale, kan medføre alvorlige kvæstelser.

27.9 Sikkerhedshenvisninger i forhold til tilbageslag

Tilbageslag er en pludselig sidelæns, fremadrettet eller baglæns bevægelse af maskinen, der kan forekomme, hvis skæreværktøjet klemmes fast eller hakker ind i et ungt træ eller en træstub. Det kan være så kraftigt, at maskinen og/eller brugeren bliver ført i en vilkårlig retning, så vedkommende til sidst mister kontrollen over maskinen.

Tilbageslag og medfølgende farer kan forhindres vha. egnede forholdsregler, som beskrevet nedenfor.

- a) **Hold maskinen fast med begge h nder, og placer dine arme i en stilling, hvor de kan opfange kraften fra tilbageslaget. Hold dig p  venstre side af maskinen.** Tilbageslag kan  ge risikoen for kv stelser p  grund maskinens uventede bev gelser. Brugeren kan kontrollere kraften fra tilbagesl d ved hj lp af egnede sikkerhedsiltag.
- b) **Hvis savklingen klemmer sig fast, eller arbejdet afbrydes, skal du slukke maskinen og holde den i ro, indtil savklingen er stoppet med at bev ge sig. Hvis en savklinge er klemt fast, m  du aldrig fors ge at fjerne maskinen fra materialet eller tr kke den tilbage, s  l nge savklingen bev ger sig; ellers kan det udl se et tilbageslag.** Find og afhj lp  rsagen til, at savklingen har klat sig fast.
- c) **Brug ikke sl ve eller beskadigede savklinger.** Sl ve eller beskadigede savklinger  ger risikoen for, at de klemmer sig fast eller hakker ind i en genstand og kan medf re et tilbageslag.
- d) **S rg altid for at have godt udsyn til det materiale, der skal sk res.** Der er risiko for tilbageslag i omr der, hvor man har sv ert ved at se det materiale, som skal sk res.
- e) **Sluk maskinen, hvis andre personer n rmer sig, mens du arbejder.** Andre personer har i tilf lde af et tilbageslag st rre risiko for at blive ramt af en roterende savklinge og komme til skade.

Innholdsfortegnelse

1	Forord.....	82
2	Informasjon om denne bruksanvisningen.....	82
3	Oversikt.....	83
4	Sikkerhetsforskrifter.....	84
5	Gj�re trimmeren klar til bruk.....	92
6	Lade batteriet og LEDer.....	92
7	Sette sammen trimmeren.....	93
8	Stille inn trimmeren for brukeren.....	95
9	Sette inn og ta ut batteriet.....	96
10	Sl� trimmeren p� og av.....	96
11	Kontrollere trimmer og batteri.....	97
12	Arbeide med trimmeren.....	97
13	Etter arbeidet.....	98
14	Transport.....	98
15	Oppbevaring.....	99
16	Rengj�ring.....	99
17	Vedlikeholde.....	100
18	Reparere.....	100

19	Utbedre feil.....	100
20	Tekniske data.....	101
21	Kombinasjoner av skj�reverkt�y og beskyttelser.....	103
22	Reservedeler og tilbeh�r.....	103
23	Kassering.....	103
24	EU-samsvarserkl�ring.....	103
25	Produsentens samsvarserkl�ring for UKCA.....	104
26	Adresser.....	104
27	Generelle sikkerhetsanvisninger for elektroverkt�y.....	104

1 Forord

Kj re kunde,

vi er glade for at du har valgt STIHL. Vi utvikler og fremstiller v re produkter i topp kvalitet i samsvar med behovene til v re kunder. Dermed skapes produkter med h y p litelighet selv ved ekstrem belastning.

STIHL st r ogs  for topp kvalitet ved servicen. V r faghandelen sikrer kompetent r df ring og oppl ring, samt omfattende teknisk omsorg.

STIHL st tter uttrykkelig en b rekraftig og ansvarlig omgang med naturen. Denne bruksanvisningen hjelper deg med   gi ditt STIHL-produkt en lang levetid p  trygt og milj vennlig vis.

Vi takker for din tiltro og  nsker deg god forn yelse med ditt STIHL-produkt.

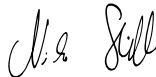

Dr. Nikolas Stihl

VIKTIG! M  LESE F R BRUK OG OPPBEVARING.

2 Informasjon om denne bruksanvisningen

2.1 Gjeldende dokumenter

De lokale sikkerhetsforskriftene gjelder.

- I tillegg til denne bruksanvisningen skal en lese, forst  og oppbevare f lgende dokumenter:
 - Bruksanvisning og i pakning til emballasjen av skj reverkt yet som brukes
 - Sikkerhetsanvisninger batteri STIHL AK
 - Sikkerhetsinformasjon for STIHL batterier og produkter med innebygd batteri: www.stihl.com/safety-data-sheets

2.2 Merking av advarslene i teksten



ADVARSEL

- Merknaden henviser til farer som kan føre til alvorlige personskader eller døden.
 - ▶ De angitte tiltakene kan gjøre at alvorlige personskader eller død unngås.

LES DETTE

- Merknaden henviser til farer som kan føre til materielle skader.
 - ▶ De angitte tiltakene kan gjøre at materielle skader unngås.

2.3 Symboler i teksten



Dette symbolet henviser til et kapittel i denne bruksanvisningen.

3 Oversikt

3.1 Trimmer og batteri

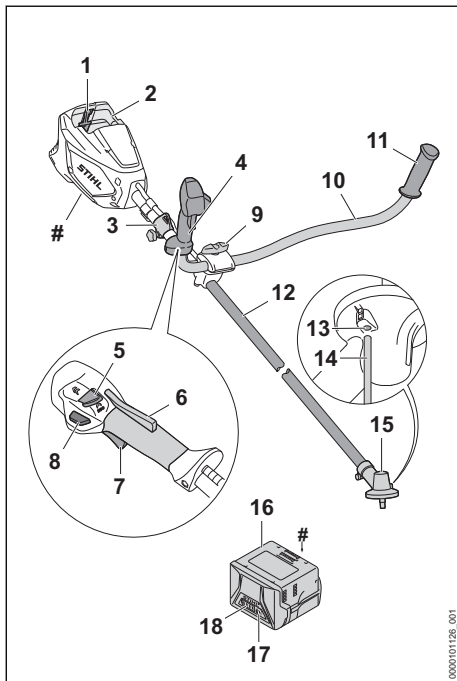

1 Låsespak

Låsespaken holder batteriet i batterispor.

2 Batterispor

Batterisporer tar imot batteriet.

3 Transportkrok

Transportkroken brukes til å hekte på bæresystemet.

4 Betjeningshåndtak

Betjeningshåndtaket brukes til betjening, holdning og føring av trimmeren.

5 Effektrinnbryter

Effekttrinnbryteren brukes til å stille inn effekttrinn.

6 Ergo-spak

Ergo-spaken holder startsperrer i posisjon når girspaken slippes opp.

7 Girspak

Girspaken slår trimmeren av og på.

8 Oppplåsningsknapper

Oppplåsningsknappen låser opp girspaken.

9 Vingeskrue

Vingeskruen klemmer håndtaksrøret på håndtakstøtten.

10 Håndtaksrør

Håndtaksrøret kobler betjeningshåndtaket og håndtaket til skaftet.

11 Håndtak

Håndtaket brukes til å holde og føre trimmeren.

12 Skaft

Skaftet forbinder alle komponentene.

13 Åpning for pinnen

Pinnen settes inn i åpningen for pinnen.

14 Pinne

Ved montering av et kappeverktøy blokkerer pinnen akselen.

15 Girkasse

Girkassen dekker giret.

16 Batteri

Batteriet forsyner trimmeren med strøm.

17 Lysdioder

Lysdiode viser ladetilstanden til batteriet og feil.

18 Tast

Tasten aktiverer lysdiode på batteriet. Den aktiverer og deaktiverer det trådløse Bluetooth®-grensesnittet (dersom tilgjengelig).

Typeskilt med maskinnummer

3.2 Beskyttelser og kappeverktøy

Beskyttelser og kappeverktøy er eksemplifisert. Kombinasjonene som kan brukes er beskrevet i denne bruksanvisningen,  21.1.

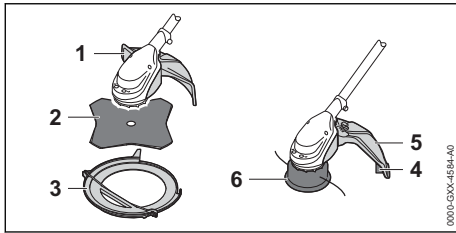

- 1 Beskyttelse for metall-kappeverktøy**
Beskyttelsen for metall-kappeverktøy beskytter brukeren mot gjenstander som kastes opp og kontakt med gresskutteblad eller krattkniv.
- 2 Gresskutteblad**
Gresskuttebladet skjærer gress og ugress.
- 3 Transportbeskyttelse**
Transportbeskyttelsen beskytter brukeren mot kontakt med metall-kappeverktøy.
- 4 Kniv**
Kniven avkorter skjæretrådene til den riktige lengden under arbeidet.
- 5 Beskyttelse for trådhode**
Skjermen beskytter brukeren mot gjenstander som kastes opp og kontakt med klippehodet.
- 6 Klippehode**
Klippehodet holder skjæretrådene.

3.3 Symboler

Symbolene kan være på trimmeren, batteriet og ladeapparatet, og betyr følgende:

 Dette symbolet angir maksimalturtallet for skjæreverktøyet.

 1 lysdiode lyser rødt. Batteriet er for varmt eller kaldt.

 4 lysdioder blinker rødt. Det er en feil i batteriet.

 Lysdioden lyser grønt og lysdiodene på batteriet lyser eller blinker grønt. Batteriet lader.

 Lysdioden blinker rødt. Det er ingen elektrisk kontakt mellom batteriet og ladeapparatet, eller det er en feil ved batteriet eller ladeapparatet.

 Garantert lydeffektnivå iht. direktiv 2000/14/EF i dB(A) for å gjøre lydutslipp fra produkter sammenlignbare.

 Angivelsen ved siden av symbolet angir energiinnholdet i batteriet i henhold til spesifikasjonene fra celle-produsenten. Energiinnholdet som er tilgjengelig i anvendelsen, er mindre.

 Bruk det elektriske apparatet i et lukket og tørt rom.

 Produktet må ikke kasseres med husholdningsavfallet.

Maksimalt effektrinn.



ECO-effektrinn.





4 Sikkerhetsforskrifter

4.1 Varselsymboler

4.1.1 Varselsymboler

Varselsymbolene på trimmeren, batteriet eller ladeapparatet betyr følgende:

 Følg sikkerhetsmerkene og tiltakene.

 Les, forstå og oppbevar bruksanvisningen.

 Bruk vernebriller.
Hvis gjenstander kan falle ned under arbeidet: Bruk vernehjelm.

 Bruk vernestøvler.

 Bruk arbeidshansker.

 Følg sikkerhetsanvisningene om rekyl og deres tiltak.

 Følg sikkerhetsanvisningene og forholdsreglene med hensyn til gjenstander som kan bli slynget opp.

 Overhold sikkerhetsavstanden.

 Ta ut batteriet ved arbeidspauser, transport, oppbevaring, vedlikehold eller reparasjon.



Trimmeren og ladeapparatet må beskyttes mot regn og fuktighet.



Batteriet må beskyttes mot varme og ild.



Batteriet må beskyttes mot regn og fuktighet, og må ikke dypes i væske.

4.1.2 Beskyttelse for trådhode

Varselsymbolene på beskyttelsen for klippehoder betyr følgende:



Bruk denne beskyttelsen for klippehoder.



Ikke bruk denne beskyttelsen for gresskutteblader.

4.2 Tiltent bruk

Trimmeren STIHL FSA 80.0 brukes til følgende:

- med klippehode: klipping av gress
- med gresskutteblad: klipping av gress og ugress

Trimmeren må ikke brukes når det regner.

Batteriet STIHL AK, forsyner trimmeren med strøm.

Ladeapparatet STIHL AL 101 lader batteriet STIHL AK.

▲ ADVARSEL

- Batterier og ladeapparater som ikke er godkjent av STIHL for trimmeren, kan utløse brann eller eksplosjoner. Personer kan bli alvorlig skadet eller omkomme, og materielle skader kan oppstå.
 - ▶ Trimmeren skal brukes med et STIHL AK-batteri.
 - ▶ Lad STIHL AK-batteriet med ladeapparatet STIHL AL 101, AL 301 eller AL 501.
- Dersom trimmeren, batteriet eller ladeapparatet ikke anvendes forskriftsmessig, kan personer bli alvorlig skadet eller dø, og materielle skader kan oppstå.
 - ▶ Trimmeren, batteriet og ladeapparatet skal brukes slik det er beskrevet i denne bruksanvisningen.

4.3 Krav til brukeren

▲ ADVARSEL

- Brukere uten opplæring, kan ikke gjenkjenne eller bedømme trimmerens, batteriets eller ladeapparatets farer. Brukeren eller andre personer kan bli alvorlig skadet eller drept.
 - ▶ Les, forstå og oppbevar bruksanvisningen.
- ▶ Hvis trimmeren, batteriet eller ladeapparatet gis videre til en annen person: Gi bruksanvisningen videre.
- ▶ Forsikre deg om at brukeren innfrir følgende krav:
 - Brukeren er uthvilt.
 - Brukeren er kroppslig, sensorisk og mentalt i stand til å betjene og arbeide med trimmeren, batteriet og ladeapparatet. Dersom brukeren kroppslig, sensorisk og mentalt kun i begrenset grad er i stand til det, skal brukeren kun arbeide med batteriet under oppsyn eller etter anvisning av en ansvarlig person.
 - Brukeren kan gjenkjenne eller bedømme farene med trimmeren, batteriet og ladeapparatet.
 - Brukeren er myndig eller brukeren blir opplært i et yrke i henhold til nasjonale forskrifter og under oppsyn.
 - Brukeren er fått en opplæring av en STIHL fagforhandler eller en sakkyndig person, før han benytter trimmeren og bruker ladeapparatet første gang.
 - Brukeren er ikke påvirket av alkohol, legemidler eller narkotiske stoff.
- ▶ Dersom det oppstår uklarheter: Oppsøk en STIHL fagforhandler.

4.4 Klær og utstyr

▲ ADVARSEL

- Under arbeidet kan langt hår trekkes inn i trimmeren. Brukeren kan bli alvorlig skadet.
 - ▶ Sett opp og sikre langt hår slik at det befinner seg over skulderen.
- Under arbeidet kan gjenstander kastes opp med høy hastighet. Brukeren kan bli skadet.
 - ▶ Bruk tettstående vernebriller. Egnede vernebriller er kontrollert iht. EN 166 eller nasjonale forskrifter, og fås kjøpt med tilsvarende merking i butikk.
- ▶ Bruk ansiktsvern.



- ▶ Bruk en lang bukse av motstandsdyktig materiale.
- Gjenstander som faller ned, kan føre til personskader på hodet.



- ▶ Hvis gjenstander kan falle ned under arbeidet: Bruk vernehjelm

- Under arbeidet kan støv virvles opp. Støv som pustes inn, kan være helseskadelig og utløse allergiske reaksjoner.
- ▶ Hvis støv virvles opp: Bruk en vernemaske for støv.

- Uegnede klær kan henge seg opp i treverk, kratt og trimmeren. Brukere uten egnet bekledning kan bli alvorlig skadd.
- ▶ Bruk trangt sittende klær.
- ▶ Ta av sjal og smykker.

- Under arbeidet kan brukeren komme i kontakt med det roterende kappeverktøyet. Brukeren kan bli alvorlig skadet.

- ▶ Bruk sko av motstandsdyktig materiale.



- ▶ Hvis et metall-kappeverktøy brukes: Bruk vernestøvler med stålkapper.

- ▶ Bruk en lang bukse av motstandsdyktig materiale.

- Ved montering og demontering av kappeverktøy, samt ved rengjøring og vedlikehold, kan brukeren komme i kontakt med kappeverktøyet eller kniven. Brukeren kan bli skadet.



- ▶ Bruk arbeidshansker av motstandsdyktig materiale.

- Dersom brukeren bruker uegnede sko, kan han/hun skli. Brukeren kan bli skadet.
- ▶ Bruk faste, lukkede sko med gripesterk såle.

4.5 Arbeidsområde og omgivelsen

4.5.1 Trimmer

▲ ADVARSEL

- Personer som ikke deltar, barn og dyr kan ikke gjenkjenne eller bedømme trimmerens farer og objekter som slynges opp. Personer uten deltagelse, barn og dyr kan bli alvorlig skadet og materielle skader kan oppstå.



- ▶ Personer uten deltagelse, barn og dyr må holdes unna i en omkrets på 15 m fra arbeidsområdet.

- ▶ Det skal holdes en avstand på 15 m fra gjenstander.

- ▶ Ikke la trimmeren være uten oppsyn.
- ▶ Sikre at barn ikke kan leke med trimmeren.
- Trimmeren er ikke beskyttet mot vann. Dersom det arbeides i regn eller i fuktige omgivelser, kan det forekomme elektrisk støt. Brukeren kan bli skadet og trimmeren kan skades.



- ▶ Det skal ikke arbeides i regn eller fuktige omgivelser.

- Elektriske komponenter i trimmeren kan danne gnister. Gnister kan utløse brann eller eksplosjoner i lett antennelige eller eksplosive omgivelser. Personer kan bli alvorlig skadet eller omkomme, og materielle skader kan oppstå.
- ▶ Det skal ikke arbeides i en lett antennelig eller eksplosiv omgivelse.

4.5.2 Batteri

▲ ADVARSEL

- Personer som ikke deltar, barn og dyr kan ikke gjenkjenne eller bedømme farene med batteriet. Personer som ikke deltar, barn og dyr kan bli alvorlig skadet.

- ▶ Personer som ikke deltar, barn og dyr må holdes unna.

- ▶ Ikke la batteriet være uten oppsyn.

- ▶ Sikre at barn ikke kan leke med batteriet.

- Batteriet er ikke beskyttet mot enhver miljøpåvirkning. Dersom batteriet utsettes for bestemte miljøpåvirkninger, kan batteriet ta fyr, eksplodere eller bli skadd. Personer kan bli alvorlig skadet og materielle skader kan oppstå.



- ▶ Batteriet må beskyttes mot varme og ild.
- ▶ Batteriet må ikke kastes i ild.

- ▶ Batteriet må ikke lades, benyttes og oppbevares utenfor de angitte temperaturgrensene, 20.5.



- ▶ Batteriet må beskyttes mot regn og fuktighet, og må ikke dyppes i væske.

- ▶ Batteriet må holdes unna metalliske smådeleler.
- ▶ Batteriet må ikke utsettes for høyt trykk.
- ▶ Batteriet må ikke utsettes for mikrobølger.
- ▶ Batteriet må beskyttes mot kjemikalier og salt.

4.5.3 Ladeapparat

⚠ ADVARSEL

- Personer som ikke deltar, barn kan ikke gjenkjenne eller bedømme farene til ladeapparatet og den elektriske strømmen. Tilskuere, barn og dyr kan bli alvorlig skadet eller drept.
 - ▶ Personer som ikke deltar, barn og dyr må holdes unna.
 - ▶ Sikre at barn ikke kan leke med ladeapparatet.
- Ladeapparatet er ikke beskyttet mot vann. Dersom det arbeides i regn eller i fuktige omgivelser, kan det føre til elektrisk støt. Brukeren kan bli skadet og ladeapparatet kan bli skadet.



- ▶ Den må ikke brukes når det regner eller i fuktige omgivelser.

- Ladeapparatet er ikke beskyttet mot alle miljøpåvirkningene. Dersom ladeapparatet utsettes for bestemte miljøpåvirkninger, kan ladeapparatet ta fyr eller eksplodere. Personer kan bli alvorlig skadet og materielle skader kan oppstå.
 - ▶ Ladeapparatet skal benyttes i et lukket og tørt rom.
 - ▶ Ladeapparatet skal ikke anvendes i en lett antennelig eller eksplosiv omgivelse.
 - ▶ Ladeapparatet skal ikke anvendes på lett antennelig undergrunn.
 - ▶ Ladeapparatet må ikke benyttes og oppbevares utenfor de angitte temperaturgrensene,  20.5.
- Personer kan snuble over tilkoblingskabelen. Personer kan bli skadet og ladeapparatet kan bli skadet.
 - ▶ La tilkoblingsledningen ligge flatt på gulvet.

4.6 Sikker tilstand

4.6.1 Trimmer

Trimmeren i sikker tilstand, når følgende betingelser er oppfylt:

- Trimmeren er uskadd.
- Trimmeren er ren og tørr.
- Betjeningselementene fungerer og er ikke endret.
- En kombinasjon av kappeverktøy og beskyttelse som er angitt i denne bruksanvisningen, er montert.
- Kappeverktøyet og beskyttelsen er riktig montert.
- Originalt STIHL tilbehør for denne trimmeren er montert.

- Tilbehøret er montert riktig.

⚠ ADVARSEL

- I usikker stand kan komponenter slutte å fungere korrekt, og sikkerhetsinnretninger tre ut av kraft. Personer kan bli alvorlig skadet eller drept.
 - ▶ Arbeid med en ubeskadiget trimmer.
 - ▶ Dersom trimmeren er tilsmusset eller våt: Rengjør trimmeren og la den tørke.
 - ▶ Trimmeren må ikke endres. Unntak: Montering av en kombinasjon av kappeverktøy og beskyttelse som er angitt i denne bruksanvisningen.
 - ▶ Dersom betjeningselementene ikke fungerer: Ikke arbeid med trimmeren.
 - ▶ Ikke monter kappeverktøy av metall.
 - ▶ Monter originalt STIHL tilbehør for denne trimmeren.
 - ▶ Kappeverktøyet og beskyttelsen må monteres slik det er beskrevet i denne bruksanvisningen.
 - ▶ Tilbehøret må monteres slik det er beskrevet i denne bruksanvisningen eller i bruksanvisningen for tilbehøret.
 - ▶ Ikke stikk gjenstander inn i åpningen til trimmeren.
 - ▶ Skift ut slitte eller skadde varselskilt.
 - ▶ Dersom det er uklarheter: Oppsøk en STIHL fagforhandler.

4.6.2 Beskyttelse

Beskyttelsen er i sikker tilstand, når følgende betingelser er oppfylt:

- Beskyttelsen er uskadd.
- Kniven er montert riktig.

⚠ ADVARSEL

- I usikker stand kan komponenter slutte å fungere korrekt, og sikkerhetsinnretninger tre ut av kraft. Brukeren kan bli alvorlig skadet.
 - ▶ Arbeid med en uskadd beskyttelse.
 - ▶ Arbeid med en riktig montert kniv.
 - ▶ Dersom det er uklarheter: Oppsøk en STIHL fagforhandler.

4.6.3 Klippehode

Klippehodet er i sikker tilstand når følgende betingelser er oppfylt:

- Klippehodet er uskadd.
- Klippehodet er ikke blokkert.
- Klippehodet er riktig montert og godt trukket til.
- Skjæretrådene er riktig montert.
- Dersom klippehodet PolyCut benyttes med plastkniver:

- Plastknivene er uskadede og uten riss.
 - Plastknivene er riktig montert.
- Slitasjegrensene er ikke overskredet.

⚠ ADVARSEL

- I usikker tilstand kan deler av klippehodet, skjærretrådene eller plastknivene løsne og slenges bort. Personer kan bli alvorlig skadet.
 - ▶ Arbeid med et uskadd klippehode.
 - ▶ Dersom klippehodet PolyCut benyttes med plastkniver: Jobb med uskadede plastkniver.
 - ▶ Ikke skift ut skjærretråder eller plastkniver med gjenstander av metall.
 - ▶ Vær oppmerksom på og overhold slitasjegrensene.
 - ▶ Dersom det oppstår uklarheter: Oppsøk en STIHL fagforhandler.

4.6.4 Metallkappeverktøy

Metall-kappeverktøyet er i sikker tilstand, hvis følgende betingelser er oppfylt:

- Metall-kappeverktøyet og tilleggsdelene er uskadede.
- Metall-kappeverktøyet er ikke deformert.
- Metall-kappeverktøyet er montert riktig og godt trukket til.
- Metall-kappeverktøyet er slipt riktig.
- Metall-kappeverktøyet har ingen hakk på skjærekanten.
- Slitasjegrensene er ikke overskredet.
- Dersom det benyttes et metallkappeverktøy som er produsert av STIHL, må det ikke være tyngre, tykkere eller annerledes formet, eller av dårligere kvalitet, og diameteren må ikke være større enn det største metallkappeverktøyet som er godkjent av STIHL.

⚠ ADVARSEL

- I usikker tilstand kan deler på metall-kappeverktøyet løsne og slynges bort. Personer kan bli alvorlig skadet.
 - ▶ Arbeid med et uskadd metall-kappeverktøy og uskadede tilleggsdeler.
 - ▶ Slip metall-kappeverktøyet riktig.
 - ▶ Fjern hakk på skjærekantene.
 - ▶ La en STIHL-fagforhandler kassere metallkappeverktøyet.
 - ▶ Vær oppmerksom på og overhold slitasjegrensene.
 - ▶ Bruk et metall-kappeverktøy som er angitt i denne bruksanvisningen.
 - ▶ Dersom det oppstår uklarheter: Oppsøk en STIHL fagforhandler.

4.6.5 Batteri

Batteriet er i en sikker tilstand dersom følgende betingelser er oppfylt:

- Batteriet er uskadd.
- Batteriet er rent og tørt.
- Batteriet fungerer og er uforandret.

⚠ ADVARSEL

- I usikker tilstand kan batteriet ikke lengre fungere trygt. Personer kan bli alvorlig skadet.
 - ▶ Arbeid med et uskadd og fungerende batteri.
 - ▶ Et skadd eller defekt batteri må ikke lades.
 - ▶ Dersom batteriet er tilsmusset: Rengjør batteriet.
 - ▶ Hvis batteriet er våt eller fuktig: La batteriet tørke, ☞ 20.6.
 - ▶ Batteriet må ikke endres.
 - ▶ Ikke stikk gjenstander inn i åpningen til batteriet.
 - ▶ De elektriske kontaktene til batteriet må ikke forbindes med metalliske gjenstander og kortsluttes.
 - ▶ Batteriet må ikke åpnes.
 - ▶ Skift ut slitte eller skadde varselskilt.
- Det kan tre væske ut av et skadd batteri. Dersom væsken kommer i kontakt med huden eller øynene, kan huden eller øynene bli irritert.
 - ▶ Unngå kontakt med væsken.
 - ▶ Dersom det har oppstått kontakt med huden: Vask de aktuelle hudområdene med rikelig vann og såpe.
 - ▶ Dersom det har oppstått kontakt med øynene: Skyll øynene i minst 15 minutter med rikelig vann og oppsøk lege.
- Et skadd eller defekt batteri kan lukte uvanlig, ryke eller brenne. Personer kan bli alvorlig skadet eller omkomme, og materielle skader kan oppstå.
 - ▶ Dersom batteriet lukter uvanlig eller ryker: Batteriet må ikke brukes og det må holdes unna brennbare stoffer.
 - ▶ Hvis batteriet brenner: Forsøk å slukke batteriet med brannslukker eller vann.

4.6.6 Ladeapparat

Ladeapparatet er i sikker tilstand, hvis følgende betingelser er oppfylt:

- Ladeapparatet er uskadd.
- Ladeapparatet er rent og tørt.

⚠ ADVARSEL

- I usikker stand kan komponenter slutte å fungere korrekt, og sikkerhetsinnretninger tre ut

av kraft. Personer kan bli alvorlig skadet eller bli drept.

- ▶ Bruk et uskadd ladeapparat.
- ▶ Dersom ladeapparatet er tilsmusset eller vått: Rengjør ladeapparatet og la det tørke.
- ▶ Ladeapparatet må ikke endres.
- ▶ Ikke stikk gjenstander inn i åpningen til ladeapparatet.
- ▶ De elektriske kontaktene til ladeapparatet må ikke forbindes med metalliske gjenstander og kortsluttes.
- ▶ Ladeapparatet må ikke åpnes.

4.7 Arbeid

▲ ADVARSEL

- Brukeren kan i visse situasjoner ikke lengre arbeide konsentrert. Brukeren kan snuble, falle og bli alvorlig skadet.
 - ▶ Det må arbeides rolig og vel overveid.
 - ▶ Dersom lysforholdene og siktforholdene er dårlige: Ikke bruk trimmeren.
 - ▶ Trimmeren må betjenes alene.
 - ▶ Før kappeverktøyet nær bakken og vannrett mot underlaget.
 - ▶ Vær oppmerksom på hindringer.
 - ▶ Arbeid stående på gulvet og hold balansen.
 - ▶ Hvis man begynner å føle tretthet: Ta en pause i arbeidet.
- Det roterende kappeverktøyet kan skjære brukeren. Brukeren kan bli alvorlig skadet.
 - ▶ Ikke ta på det roterende kappeverktøyet.
 - ▶ Hvis kappeverktøyet er blokkert av en gjenstand: Slå av trimmeren og ta ut batteriet. Fjern gjenstanden først nå.
- Dersom trimmeren forandrer seg eller oppfører seg uvanlig under arbeidet, kan trimmeren være i usikker tilstand. Personer kan bli alvorlig skadet og materielle skader kan oppstå.
 - ▶ Avslutt arbeidet, ta ut batteriet og oppsøk en STIHL fagforhandler.
- Under arbeidet kan det oppstå vibrasjoner fra trimmeren.



- ▶ Bruk hansker.

- ▶ Ta arbeidspauser.
- ▶ Dersom tegn på kretsløpsforstyrrelser oppstår: Oppsøk lege.
- Hvis kappeverktøyet støter på en fremmed gjenstand under arbeidet, kan denne gjenstanden eller deler av den kastes opp med høy hastighet. Det kan oppstå personskader og materielle skader.
 - ▶ Fjern fremmedlegemer fra arbeidsområdet.

- Hvis det roterende kappeverktøyet støter på en hard gjenstand, kan det oppstå gnister og metall-kappeverktøyet kan bli skadet. Gnister kan utløse brann i lett antennelige omgivelser. Personer kan bli alvorlig skadet eller omkomme, og materielle skader kan oppstå.
 - ▶ Det skal ikke arbeides i en lett antennelig omgivelse.
 - ▶ Forsikre deg om at kappeverktøyet er i sikker tilstand.
- Når girspaken slippes, fortsetter kappeverktøyet å rotere en kort stund. Personer kan bli alvorlig skadet.
 - ▶ Vent til kappeverktøyet har sluttet å rotere.
- I en faresituasjon kan brukeren få panikk og ikke få av seg bæresystemet. Brukeren kan bli alvorlig skadet.
 - ▶ Øv på å ta av bæresystemet.

4.8 Reaksjonskrefter

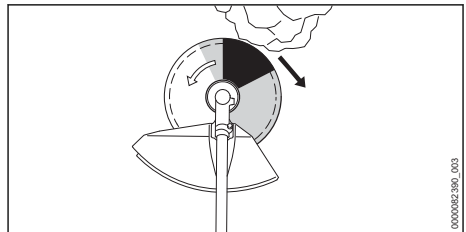

Rekyl kan oppstå på grunn av følgende årsaker:

- Det roterende metall-kappeverktøyet støter på en hard gjenstand i gråsonen eller i området skyggelagt i svart og bremses raskt ned.
- Det roterende metall-kappeverktøyet er inneklemt.

Den største faren for at rekyl oppstår er i området skyggelagt i svart.

▲ ADVARSEL

- Det kan føre til at rotasjonsbevegelsen til kappeverktøyet blir sterkt nedbremset eller stoppet, og kappeverktøyet skyves til høyre eller i retning av brukeren (sort pil). Brukeren kan miste kontrollen over trimmeren. Personer kan bli alvorlig skadet eller drept.
 - ▶ Hold trimmeren fast med begge hendene.
 - ▶ Foreta arbeidet slik det er beskrevet i denne bruksanvisningen.
 - ▶ Ikke arbeid i området skyggelagt i svart.
 - ▶ Bruk en kombinasjon av kappeverktøy, beskyttelses- og bæresystem som er angitt i denne bruksanvisningen.
 - ▶ Slip metall-kappeverktøyet riktig.
 - ▶ Arbeid med full gass.

4.9 Lading

▲ ADVARSEL

- Under ladingen kan et skadd eller defekt ladeapparat lukte uvanlig eller ryke. Personer kan bli skadet og materielle skader kan oppstå.
 - ▶ Trekk nettpluggen ut av stikkkontakten.
- Ladeapparatet kan ved utilstrekkelig bortledning av varme, overopphetes og utløse brann. Personer kan bli alvorlig skadet eller omkomme, og materielle skader kan oppstå.
 - ▶ Ladeapparatet må ikke tildekkes.

4.10 Koble til strøm

Det kan oppstå kontakt med strømførende komponenter på grunn av følgende årsaker:

- Tilkoblingsledningen eller skjøteledningen er skadet.
- Nettpluggen til tilkoblingsledningen eller skjøteledningen er skadet.
- Stikkkontakten er ikke riktig installert.

▲ FARE

- Kontakt med strømførende komponenter kan føre til strømstøt. Brukeren kan bli alvorlig skadet eller drept.
 - ▶ Forsikre deg om at tilkoblingsledningen og nettpluggene er uskadet.



Hvis tilkoblingsledningen eller skjøteledningen er defekt eller skadet:

- ▶ Skadde punkter må ikke berøres.
- ▶ Trekk nettpluggen ut av stikkkontakten.
- ▶ Ta på tilkoblingsledningen, skjøteledningen og de tilhørende nettpluggene med tørre hender.
- ▶ Sett nettpluggen på tilkoblingsledningen eller skjøteledningen inn i en korrekt installert og sikret stikkontakt med jording.
- ▶ Koble til ladeapparatet via en jordfeilbryter med maksimalt (30 mA, 30 ms) utløserstrøm.
- En skadet eller uegnet skjøteledning kan føre til elektrisk støt. Personer kan bli alvorlig skadet eller drept.
 - ▶ Bruk en skjøteledning med riktig lednings-tverrsnitt,  20.4.

▲ ADVARSEL

- Under ladingen kan en feil nettspenning eller en feil nettfrekvens føre til en overspenning i ladeapparatet. Ladeapparatet kan bli skadd.
 - ▶ Forsikre deg om at nettspenningen og nettfrekvensen til strømmettet stemmer overens med angivelsene på ladeapparatet.

- Dersom ladeapparatet er koblet til et grenuttak kan elektriske komponenter bli overbelastet under ladingen. De elektriske komponentene kan bli varme og utløse brann. Personer kan bli alvorlig skadet eller omkomme, og materielle skader kan oppstå.
 - ▶ Påse at effektinformasjonen på grenuttak ikke i sum overskrides gjennom informasjonen på effektskiltet til ladeapparatet og alle tilkoblede elektroprodukter på grenuttaket.
- En feil lagt tilkoblingsledning og skjøteledning kan være skadet og personer kan snuble over dem. Personer kan bli skadet og tilkoblingsledningen eller skjøteledningen kan bli skadet.
 - ▶ Legg og merk tilkoblingsledningen og skjøteledningen slik at personer ikke kan snuble.
 - ▶ Legg tilkoblingsledningen og skjøteledningen slik at de ikke spennes eller floker seg.
 - ▶ Legg tilkoblingsledningen og skjøteledningen slik at de ikke blir skadet, bøyd eller klemt eller skrubbet.
 - ▶ Beskytt tilkoblingsledningen og skjøteledningen mot varme, olje og kjemikalier.
 - ▶ Legg tilkoblingsledningen og skjøteledningen på tørt underlag.
- Skjøteledningen blir varm under arbeidet. Hvis varmen ikke kan ledes bort, kan varmen starte brann.
 - ▶ Hvis det brukes en kabeltrommel: Vikle av hele kabeltrommelen.
- Hvis det er lagt elektriske ledninger og rør i vegg, kan disse ta skade hvis ladeapparatet monteres på vegg. Kontakt med elektriske ledninger kan føre til elektrisk støt. Personer kan bli alvorlig skadet og materielle skader kan oppstå.
 - ▶ Forsikre deg om at det ikke ligger elektriske ledninger og rør på stedet du vil bruke.
- Hvis ladeapparatet ikke er montert på vegg som beskrevet i denne bruksanvisningen, kan ladeapparatet eller batteriet falle ned eller ladeapparatet kan bli for varmt. Det kan oppstå personskader og materielle skader.
 - ▶ Ladeapparatet må monteres på en vegg, slik det er beskrevet i bruksanvisningen.
- Hvis ladeapparatet med påsatt batteri monteres på en vegg, kan batteriet falle ut av ladeapparatet. Det kan oppstå personskader og materielle skader.
 - ▶ Først må ladeapparatet monteres på vegg og så settes inn batteriet.

4.11 Transport

4.11.1 Trimmer

⚠ ADVARSEL

- Under arbeidet kan girhuset bli varmt. Brukeren kan brenne seg.



- ▶ Ikke rør varm girkasse.

- Under transport kan trimmeren velte eller bevege seg. Det kan oppstå personskader og materielle skader.



- ▶ Ta ut batteriet.

- ▶ Hvis et metall-kappeverktøy er innebygd: Monter transportbeskyttelse.
- ▶ Trimmeren må sikres med stropper, reimer eller et nett, slik at den ikke kan velte eller bevege seg.

4.11.2 Batteri

⚠ ADVARSEL

- Batteriet er ikke beskyttet mot enhver miljøpåvirkning. Dersom batteriet utsettes for bestemte miljøpåvirkninger kan batteriet skades, og det kan oppstå materielle skader.
 - ▶ Et skadd batteri skal ikke transporteres.
- Batteriet kan velte eller bevege seg under transporten. Det kan oppstå personskader og materielle skader.
 - ▶ Batteriet skal pakkes slik i forpakningen at det ikke kan bevege seg.
 - ▶ Forpakningen må sikres slik at den ikke kan bevege seg.

4.11.3 Ladeapparat

⚠ ADVARSEL

- Under transport kan ladeapparatet velte eller bevege seg. Det kan oppstå personskader og materielle skader.
 - ▶ Trekk nettpluggen ut av stikkontakten.
 - ▶ Ta ut batteriet.
 - ▶ Ladeapparatet må sikres med stropper, reimer eller et nett slik at det ikke kan velte eller bevege seg.
- Tilkoblingsledningen er ikke beregnet til å bære ladeapparatet med. Tilkoblingsledningen og ladeapparatet kan skades.
 - ▶ Vikle opp tilkoblingsledningen og fest den på ladeapparatet.

4.12 Oppbevaring

4.12.1 Trimmer

⚠ ADVARSEL

- Barn kan ikke gjenkjenne eller bedømme trimmerens farer. Barn kan bli alvorlig skadet.



- ▶ Ta ut batteriet.

- ▶ Hvis et metall-kappeverktøy er innebygd: Monter transportbeskyttelse.

- ▶ Trimmeren må oppbevares utenfor barns rekkevidde.

- De elektriske kontaktene på trimmeren og metallkomponenter kan korrodere på grunn av fuktighet. Trimmeren kan få skader.



- ▶ Ta ut batteriet.

- ▶ Oppbevar trimmeren rent og tørt.

4.12.2 Batteri

⚠ ADVARSEL

- Barn kan ikke gjenkjenne eller bedømme batteriets farer. Barn kan bli alvorlig skadet.

- ▶ Batteriet må oppbevares utilgjengelig for barn.

- Batteriet er ikke beskyttet mot enhver miljøpåvirkning. Dersom batteriet utsettes for bestemte miljøpåvirkninger, kan det skades.

- ▶ Oppbevar batteriet rent og tørt.

- ▶ Batteriet skal oppbevares i et lukket rom.

- ▶ Oppbevar batteriet adskilt fra trimmeren.

- ▶ Hvis batteriet er lagret i ladeapparatet: Trekk ut nettpluggen og oppbevar batteriet med et ladenivå mellom 40 % og 60 % (2 grønt lysende lysdioder).

- ▶ Batteriet må ikke oppbevares utenfor de angitte temperaturgrensene, 20.5.

4.12.3 Ladeapparat

⚠ ADVARSEL

- Barn kan ikke gjenkjenne eller bedømme ladeapparatets farer. Barn kan skades alvorlig eller drepes.

- ▶ Trekk nettpluggen.

- ▶ Ladeapparatet må oppbevares utenfor rekkevidden til barn.

- Ladeapparatet er ikke beskyttet mot alle miljøpåvirkningene. Dersom ladeapparatet er utsatt for visse miljøpåvirkninger, kan ladeapparatet skades.

- ▶ Trekk nettpluggen.
- ▶ Dersom ladeapparatet blir varmt: Avkjøl ladeapparatet.
- ▶ Oppbevar ladeapparatet rent og tørt.
- ▶ Ladeapparatet skal oppbevares i et lukket rom.
- ▶ Ladeapparatet må ikke oppbevares utenfor de angitte temperaturgrensene,  20.5.
- Tilkoblingsledningen er ikke beregnet til å bære eller henge ladeapparatet med. Tilkoblingsledningen og ladeapparatet kan skades.
 - ▶ Grip og hold ladeapparatet fast i kapslingen. Et innfelt håndtak for enkel løfting av ladeapparatet er montert på ladeapparatet.
 - ▶ Heng opp ladeapparatet på veggholderen.

4.13 Rengjøring, vedlikehold og reparasjon

▲ ADVARSEL

- Hvis batteriet er satt inn ved rengjøring, vedlikehold eller reparasjon, kan trimmeren slås på utilsiktet. Personer kan bli alvorlig skadet og materielle skader kan oppstå.



- ▶ Ta ut batteriet.

- Under arbeidet kan girhuset bli varmt. Brukeren kan brenne seg.



- ▶ Ikke rør en varm girkasse.

- Sterke rengjøringsmidler, rengjøring med høytrykksvaskere eller spisse gjenstander kan skade trimmeren, beskyttelsen, skjæreverktøyet eller batteriet. Hvis trimmeren, beskyttelsen, skjæreverktøyet eller batteriet ikke rengjøres på riktig måte, kan komponenter ikke lenger fungere riktig og sikkerhetsinnretninger tape funksjonen. Personer kan bli alvorlig skadet.

- ▶ Trimmeren, beskyttelsen, skjæreverktøyet og batteriet skal rengjøres slik det er beskrevet i bruksanvisningen.
- Hvis trimmeren, beskyttelsen, skjæreverktøyet eller batteriet ikke vedlikeholdes eller repareres på riktig måte, kan komponenter ikke lenger fungere riktig og sikkerhetsinnretninger tape funksjonen. Personer kan bli alvorlig skadet eller drept.
 - ▶ Du må ikke selv vedlikeholde eller reparere trimmeren, beskyttelsen og batteriet.

- ▶ Hvis trimmeren, beskyttelsen eller batteriet må vedlikeholdes eller repareres: Ta kontakt med en STIHL-fagforhandler.
- ▶ Kappeverktøyet må vedlikeholdes som beskrevet i bruksanvisningen for kappeverktøyet som brukes, eller på emballasjen av kappeverktøyet som brukes.
- Under rengjøring eller vedlikehold av skjæreverktøyet kan brukeren skjære seg på skarpe skjærekanter. Brukeren kan bli skadet.



















- ▶ Bruk arbeidshansker av motstandsdyktig materiale.

5 Gjøre trimmeren klar til bruk

5.1 Gjør trimmeren klar til bruk

Før hver arbeidsstart må følgende trinn gjennomføres:

- ▶ Forsikre deg om at følgende komponenter er i sikker tilstand:
 - Trimmer,  4.6.1.
 - Beskyttelse,  4.6.2.
 - Klippehode eller metall-kappeverktøy,  4.6.3 eller  4.6.4.
 - Batteri,  4.6.5.
- ▶ Kontroller batteriet,  11.2.
- ▶ Lad batteriet fullstendig,  6.2.
- ▶ Rengjør trimmeren,  16.1.
- ▶ Monter håndtak for to hender,  7.3.
- ▶ Velg kombinasjonen av kappeverktøy, beskyttelse og bæresystem,  21.1.
- ▶ Monter beskyttelsen,  7.1.
- ▶ Monter klippehode eller metall-kappeverktøy, eller  7.4.3.
- ▶ Sett på og juster bæresystemet,  8.1.
- ▶ Still inn tennpluggchette,  8.2.
- ▶ Kalibrer trimmeren,  8.3.
- ▶ Kontrollerer betjeningselementene,  .
- ▶ Dersom trinnene ikke kan gjennomføres: Ikke bruk trimmeren og oppsøk en STIHL fagforhandler.

6 Lade batteriet og LEDer

6.1 Montere ladeapparatet på en vegg

Ladeapparatet kan monteres på en vegg.

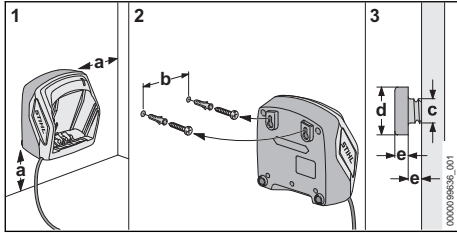

- ▶ Ladeapparatet må monteres på veggen på en slik måte at følgende betingelser er oppfylt:
 - Passende festemateriale benyttes.
 - Ladeapparatet er vannrett.
 - Følgende mål skal overholdes:
 - a = minst 100 mm
 - b (for AL 101) = 75 mm
 - b (for AL 301, AL 501) = 100 mm
 - c = 4,5 mm
 - d = 9 mm
 - e = 2,5 mm

6.2 Lade batteriet

Ladetiden er avhengig av forskjellige innflytelser, f.eks. temperaturen til batteriet eller omgivelsestemperaturen. For optimal ytelsesevne må det anbefalte temperaturområdet påaktes, **19** 20.6. Den faktiske ladetiden kan avvike fra den angitte ladetiden. Ladetiden er oppgitt under www.stihl.com/charging-times.

Når strømpluggen er satt inn i en stikkontakt og batteriet er satt inn i ladeapparatet, starter ladingen automatisk. Når batteriet er fullstendig ladet, slår ladeapparatet seg automatisk av.

Under ladingen blir batteriet og ladeapparatet varme.

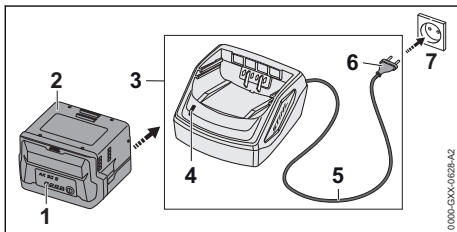

- ▶ Sett nettpluggen (6) inn i en tilgjengelig stikkontakt (7). Ladeapparatet (3) gjennomfører en selvtest. LED-en (4) lyser grønt i ca. 1 sekund og rødt i ca. 1 sekund.
- ▶ Tilkoblingsledningen (5) legges.
- ▶ Sett inn batteriet (2) i sporet til ladeapparatet (3) og trykk til anslaget.

Lysdioden (4) lyser grønt. Lysdiodene (1) lyser grønt og batteriet (2) lades.

- ▶ Hvis lysdioden (4) og lysdiodene (1) på batteriet ikke lyser lenger: Batteriet (2) er fullstendig ladet og kan tas ut av ladeapparatet (3).
- ▶ Hvis ladeapparatet (3) ikke brukes lenger: Trekk nettpluggen (6) ut av stikkontakten (7).

6.3 Visning av ladetilstanden

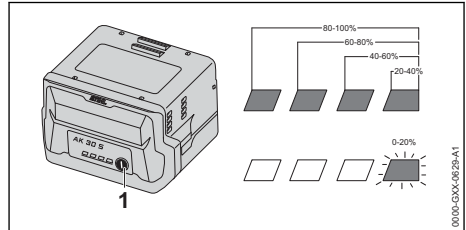

- ▶ Trykk på tasten (1). LED-ene lyser i ca. 5 sekunder grønt og viser ladetilstanden.
- ▶ Hvis høyre lysdiode blinker grønt: Lad batteriet.

6.4 LED-er på batteriet

LED-ene kan vise ladetilstanden til batteriet eller feil. LED-ene kan lyse grønt eller rødt eller blinke.

Hvis LED-ene lyser eller blinker grønt, vises ladetilstanden.

- ▶ Hvis LED-ene lyser eller blinker rødt: Feilretting, **19** 19.1. Det er en feil i trimmeren eller i batteriet.

6.5 LED på ladeapparatet

LEDene viser statusen til ladeapparatet.

Hvis LEDene lyser grønt, lades batteriet.

- ▶ Hvis LEDen blinker rødt: Utbedre feilen. Det er en feil i ladeapparatet.

7 Sette sammen trimmeren

7.1 Montere beskyttelsen

- ▶ Slå av trimmeren og ta ut batteriet.

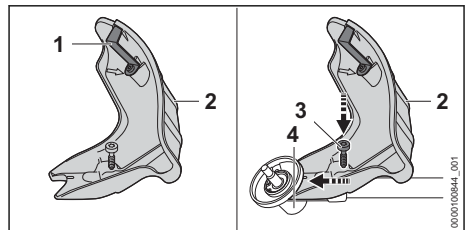

Kniven (1) er allerede montert i beskyttelsen (2), og må ikke demonteres.

- ▶ Skyv beskyttelsen (2) inntil anslag inn i føringene på girkassen.
- ▶ Skru inn skruen (3) og trekk til.

7.2 Demontere beskyttelsen

- ▶ Slå av trimmeren og ta ut batteriet.

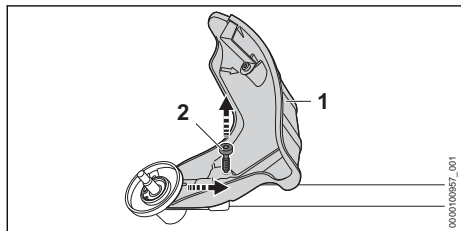

- ▶ Skru ut skruen (2).
- ▶ Trekk av beskyttelsen (1).

7.3 Montere håndtak for to hender

- ▶ Slå av trimmeren og ta ut batteriet.

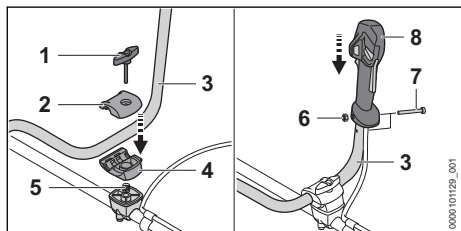

- ▶ Skru ut vingeskruen (1).
- ▶ Ta av klemmeskålene (2 og 4).
- ▶ Sett håndtaksrøret (3) inn i den nedre klemmeskålen (4).
- ▶ Legg på den øvre klemmeskålen (2).
- ▶ Sett fjæren (5) nedenfra i den nedre klemmeskålen (4).
- ▶ Plasser klemmeskålene (2 og 4) på akselen og skru T-skruen (1) inn.
- ▶ Sving håndtaksrøret (3) oppover.
- ▶ Trekk til vingeskruen (1).
- ▶ Skru ut skruen (6).
- ▶ Sett betjeningshåndtaket (8) på håndtaksrøret (3) slik at hullet på betjeningshåndtaket kommer i flukt med hullet på håndtaksrøret, og slik at girspaken peker i retning girhuset.
- ▶ Sett inn mutteren (7).
- ▶ Skru inn skruen (6) og trekk til.

Tennpluggetten må ikke demonteres igjen.

7.4 Montere og demontere klippehodet

7.4.1 Monter klippehodet

- ▶ Slå av trimmeren og ta ut batteriet.

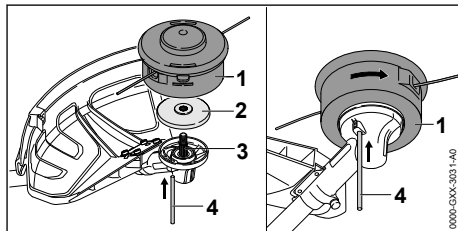

- ▶ Legg trykkskiven (2) på akselen (3) slik, at den mindre diameteren peker oppover.
- ▶ Legg klippehodet (1) på akselen (3) og drei for hånd mot urviseren.
- ▶ Skyv pinnen (4) inntil anslag inn i boringen og hold den trykket inn.
- ▶ Drei klippehodet (1) mot urviseren inntil pinnen (4) går i lås. Akselen (3) er blokkert.
- ▶ Trekk til klippehodet (1) fast for hånd.
- ▶ Trekk av pinnen (4).

7.4.2 Demonter trådhodet

- ▶ Slå av trimmeren og ta ut batteriet.
- ▶ Skyv pinnen inntil anslag inn i boringen og hold den trykket inn.
- ▶ Drei klippehodet inntil pinnen går i lås. Akselen er blokkert.
- ▶ Skru ut klippehodet med urviseren.
- ▶ Fjern trykkskiven.
- ▶ Trekk pinnen av.

7.4.3 Montere metall-kappeverktøy

- ▶ Slå av trimmeren og ta ut batteriet.

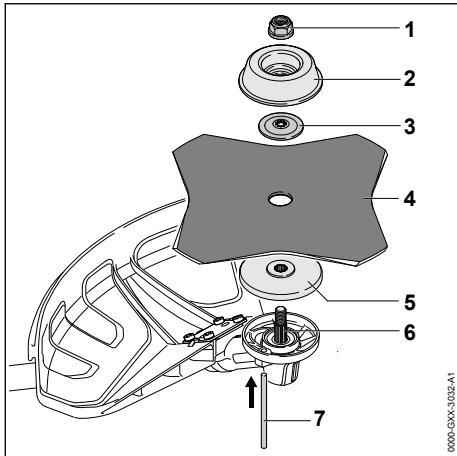

- ▶ Legg trykkskiven (5) på akselen (6) slik, at den mindre diameteren peker oppover.
- ▶ Legg metall-kappeverktøyet (4) på trykkskiven (5). Hvis et sirkelsagblad eller et gresskutteblad med mer enn 4 kutt anvendes: Juster skjærekantene slik at de peker i samme retning som pilen for dreieretningen på beskyttelsen.
- ▶ Legg trykkskiven (3) på metall-kappeverktøyet (4) slik at krumningen peker oppover.
- ▶ Legg løpeskiven (2) på trykkskiven (3) slik at den lukkede siden peker oppover.
- ▶ Skyv pinnen (7) inntil anslag inn i boringen og hold den trykket inn.
- ▶ Drei metall-kappeverktøyet (4) mot urviseren inntil pinnen (7) går i lås. Akselen (6) er blokkert.
- ▶ Skru på og trekk til mutteren (1) mot urviseren.
- ▶ Trekk pinnen (7) av.

7.4.4 Demontere metall-skjæreverktøyet

- ▶ Slå av trimmeren og ta ut batteriet.
- ▶ Skyv pinnen inn i boringen til anslaget og hold den trykket inn.
- ▶ Drei metall-kappeverktøyet med urviseren inntil pinnen går i lås. Akselen er blokkert.
- ▶ Løsne mutteren med urviseren.
- ▶ Fjern festedeler, metall-kappeverktøyet og trykkskiven.
- ▶ Trekk pinnen av.

8 Stille inn trimmeren for brukeren

8.1 Sette på og justere bæresystemet

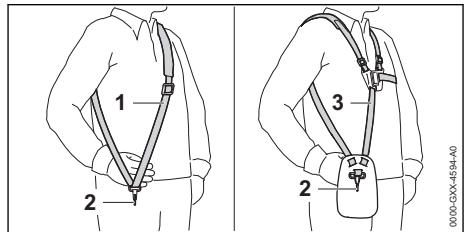

- ▶ Sett på den enkle skulderselen (1) eller den doble skulderselen (3).
- ▶ Juster den enkle skulderselen (1) eller den doble skulderselen (3) slik at karabinkroken (2) befinner seg omtrent en håndbredde under høyre hofta.

Flere bæresystemer som kan brukes, er beskrevet i denne bruksanvisningen, 21.1.

8.2 Stille inn håndtak for to hender

Tennpluggheten kan stilles inn i forskjellige posisjoner avhengig av kroppsstørrelsen til brukeren.

- ▶ Slå av trimmeren og ta ut batteriet.
- ▶ Hekt trimmeren på bæremaljen i karabinkroken til bæresystemet.

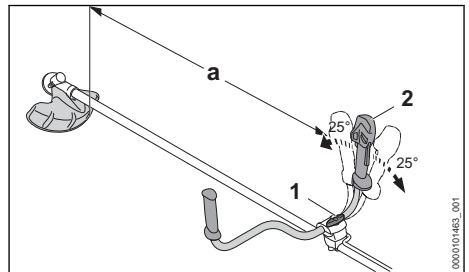

- ▶ Løsne vingeskruen (1).
- ▶ Vipp tennpluggheten (2) i ønsket posisjon.
- ▶ Vipp håndtaket for to hender (2) slik at minimumsavstanden (a) = 750 mm ikke underskrides.
- ▶ Trekk vingeskruen (1) godt til.

8.3 Kalibrere trimmeren

Batteriet og kappeverktøyet påvirker balansen til trimmeren. Trimmeren må kalibreres med påmontert kappeverktøy og batteriet satt inn.

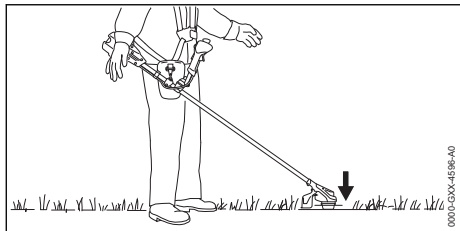

Kutteverktøyet må ligge lett mot bakken.

- ▶ Slå av trimmeren.

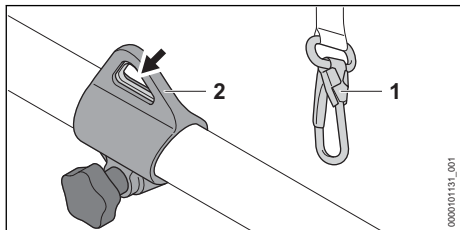

- ▶ Hekt transportkroken (2) på karabinkroken (1).
- ▶ La trimmeren henge fritt.
- ▶ Hvis stillingen til kutteverktøyet må justeres i utpendlet tilstand:

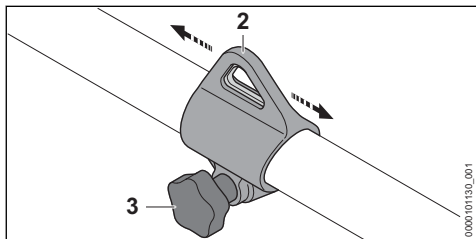

- ▶ Løsne skruen (3).
- ▶ Flytt løfteøyet (2) på akselen på en slik måte at den riktige posisjonen oppnås i avkoblet tilstand.
- ▶ Stram skruen (3) godt.

9 Sette inn og ta ut batteriet

9.1 Sett inn batteriet

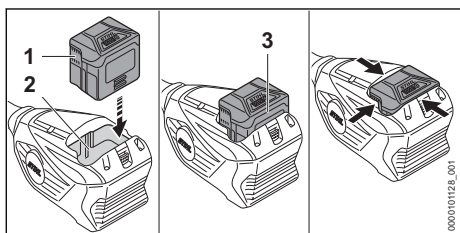

- ▶ Trykk batteriet (1) inn i batterisporet (2) til du hører ett klikk. Pilene (3) på batteriet (1) er fremdeles synlige og batteriet (1) er sikret i batterisporet (2). Det er ingen elektrisk kontakt mellom trimmeren og batteriet (1).
- ▶ Trykk batteriet (1) inn i batterisporet (2) til anslaget. Batteriet (1) smekker inn med et ekstra klikk og er i plan med kapslingen til trimmeren.

9.2 Ta ut batteriet

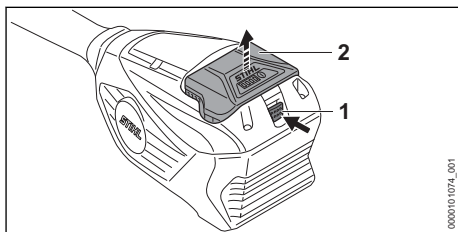

- ▶ Trykk låsespaken (1). Batteriet (2) låses opp og kan tas ut.

10 Slå trimmeren på og av

10.1 Slå på trimmeren

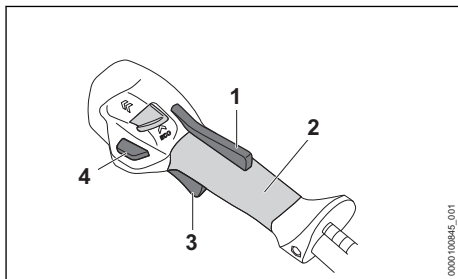

- ▶ Hold trimmeren med høyre hånd på betjeningshåndtaket slik at tommelen griper rundt gripepunktet (2) til betjeningshåndtaket.
- ▶ Hold trimmeren med venstre hånd på håndtaket slik at tommelen griper rundt håndtaket.
- ▶ Trykk ergo-spaken (1) med hånden, og hold den trykket.
- ▶ Trykk på opplåsningsknapper (4).
- ▶ Trykk girspaken (3) med pekefingeren og hold den trykket. Trimmeren øker hastigheten og kappeverktøyet roterer.

Jo lenger girspaken (3) trykkes, desto raskere roterer skjæreverktøyet.

Trimmeren gjenkjenner det innebygde skjæreværktøyet i det maksimale effektrinnet og stiller inn riktig maksimalturtall automatisk.

10.2 Slå av trimmeren

- ▶ Slipp girspaken og ergo-spaken.
- ▶ Vent til kappeverktøyet ikke beveger seg lenger.
- ▶ Hvis sagkjedet fortsetter å dreie: Ta ut batteriet og oppsøk en STIHL fagforhandler. Trimmeren er defekt.

11 Kontrollere trimmer og batteri

11.1 Kontroller betjeningselementer

Opplåsningsknapp, ergo-spak og girspak

- ▶ Ta ut batteriet.
- ▶ Prøv å trykke inn girspaken uten å trykke inn ergo-spaken.
- ▶ Hvis girspaken kan trykkes på: Ikke bruk trimmeren, og oppsøk en STIHL fagforhandler. Girspak-sperren er defekt.
- ▶ Trykk ergo-spaken og hold den trykket.
- ▶ Trykk girspaken og slipp den igjen.
- ▶ Dersom girspaken, ergo-spaken eller opplåsningsknappen går tungt eller ikke fjærer tilbake i utgangsposisjon: Ikke bruk trimmeren og ta kontakt med en STIHL-fagforhandler. Girspaken, ergo-spaken eller opplåsningsknappen er defekt.

Slå på trimmeren

- ▶ Sett inn batteriet.
- ▶ Trykk ergo-spaken og hold den trykket.
- ▶ Trykk på opplåsningsknapper.
- ▶ Trykk girspaken og hold den trykket inn. Kappeverktøyet roterer.
- ▶ Dersom 3 lysdioder på batteriet blinker rødt: Ta ut batteriet og oppsøk en STIHL fagforhandler. Det er en feil i trimmeren.
- ▶ Slipp girspaken. Kappeverktøyet slutter å rotere etter kort tid.
- ▶ Hvis sagkjedet fortsetter å dreie: Ta ut batteriet og oppsøk en STIHL fagforhandler. Trimmeren er defekt.

11.2 Kontroller batteriet

- ▶ Trykk trykknappen på batteriet. LEDene lyser eller blinker.
- ▶ Hvis LEDene ikke lyser eller blinker: Ikke bruk batteriet og oppsøk en STIHL fagforhandler. Det er en feil i batteriet.

12 Arbeide med trimmeren

12.1 Holde og føre trimmeren

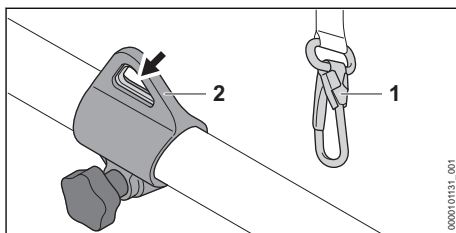

- ▶ Hekt transportkroken (2) på karabinkroken (1).

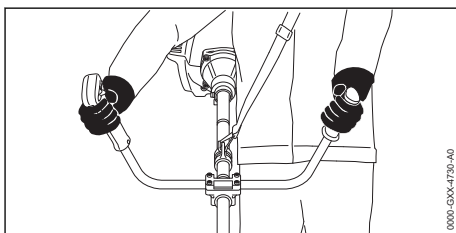

- ▶ Hold trimmeren med høyre hånd på betjeningshåndtaket slik at tommelen griper rundt gripepunktet til betjeningshåndtaket.
- ▶ Hold trimmeren med venstre hånd på håndtaket slik, at tommelen griper rundt håndtaket.

12.2 Justere effektrinns

Det kan stilles inn 2 effektrinns, avhengig av bruken. Posisjonen til effektrinnskyveren (1) viser innstilt effektrinns.

Det innstilte effektrinnet påvirker batteriets driftstid.

—



: ECO-effektrinns, lav effekt

—



: Maksimalt effektrinns, maksimal effekt

Dersom det maksimale effektrinnet er stilt inn, vil trimmeren registrere det påmonterte kappeverktøyet, og stiller automatisk inn passende turtall hos kniven.

Dersom ECO-effektrinnet er innstilt reduseres turtallet.

Dette kan forlenge batteriets driftstid.

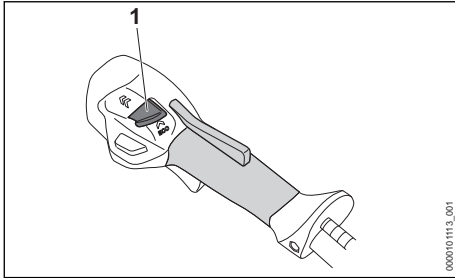

- ▶ Skyv effektrinnskyveren (1) med tommelen i ønsket posisjon.

12.3 Klipping

Avstanden til kappeverktøyet fra bakken bestemmer skjærehøyden.

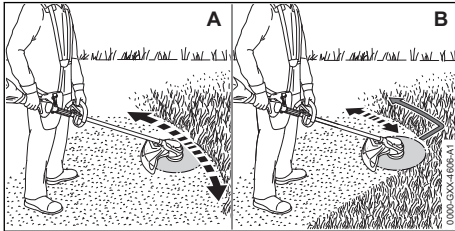

Klipp med et klipphode (A)

- ▶ Beveg trimmeren jevnt frem og tilbake.
- ▶ Gå langsomt og kontrollert fremover.

Klippe med et gresskutteblad (B)

- ▶ Klipp med venstre område av metall-kappeverktøyet.
- ▶ Gå langsomt og kontrollert fremover.

For optimal ytelsesevne må det anbefalte temperaturområdet påaktes, 20.6.

12.4 Etterjustere skjæretråder på klipp hodene AutoCut

- ▶ Tipp det roterende klipp hodet kort mot bakken. Det etterjusteres omtrent 30 mm. Kniven i beskyttelsen avkorter skjæretrådene automatisk til den riktige lengden.

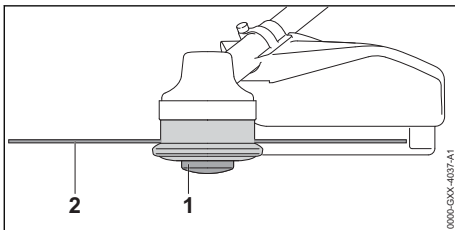

Hvis skjæretrådene er kortere enn 25 mm, kan de ikke etterjusteres automatisk.

- ▶ Slå av trimmeren og ta ut batteriet.
- ▶ Trykk spoleinnsatsen (1) på klipp hodet og hold den trykket.
- ▶ Trekk skjæretråden (2) ut for hånd.
- ▶ Dersom skjæretrådene (2) ikke lenger kan trekkes ut: Skift ut spoleinnsatsen (1) eller skjæretråden (2). Spoleinnsatsen er tom.

13 Etter arbeidet

13.1 Etter arbeidet

- ▶ Slå av trimmeren og ta ut batteriet.
- ▶ Dersom trimmeren er våt: La den tørke.
- ▶ Hvis batteriet er vått eller fuktig: La batteriet tørke, 20.6.
- ▶ Rengjør trimmeren.
- ▶ Rengjør beskyttelsen.
- ▶ Rengjør kappeverktøyet.
- ▶ Rengjør batteriet.
- ▶ Hvis et metall-kappeverktøy er innebygd: Monter passende transportbeskyttelse.

14 Transport

14.1 Transportere trimmeren

- ▶ Slå av trimmeren og ta ut batteriet.
- ▶ Hvis et metall-kappeverktøy er innebygd: Monter passende transportbeskyttelse.

Bær trimmeren

- ▶ Hold trimmeren med en hånd på skaftet, slik at kappeverktøyet peker bakover og trimmeren er balansert.

Transportere trimmeren i et kjøretøy

- ▶ Trimmeren må sikres slik at den ikke kan velte eller bevege seg.

14.2 Transportere batteriet

- ▶ Slå av trimmeren og ta ut batteriet.
- ▶ Forsikre deg om at batteriet er i sikker tilstand.
- ▶ Batteriet skal pakkes slik i forpakningen at det ikke kan bevege seg.
- ▶ Forpakningen må sikres slik at den ikke kan bevege seg.

Batteriet underligger kravene for transport av farlig gods. Batteriet er klassifisert som UN 3480 (litium-ion-batterier) og ble kontrollert i henhold til UN-håndbok Kontroller og kriterier Del III, underavsnitt 38.3.

Forskriftene for transport er oppgitt under www.stihl.com/safety-data-sheets.

14.3 Transportere ladeapparatet

- ▶ Trekk nettpluggen ut av stikkkontakten.
- ▶ Ta ut batteriet.
- ▶ Vikle opp tilkoblingsledningen og fest den på ladeapparatet.
- ▶ Hvis ladeapparatet transporteres i et kjøretøy: Sikre ladeapparatet med stropper, reimer og et nett slik at det ikke kan velte eller bevege seg.

15 Oppbevaring

15.1 Oppbevare trimmeren

- ▶ Slå av trimmeren og ta ut batteriet.
- ▶ Hvis et metall-kappeverktøy er innebygd: Monter passende transportbeskyttelse.

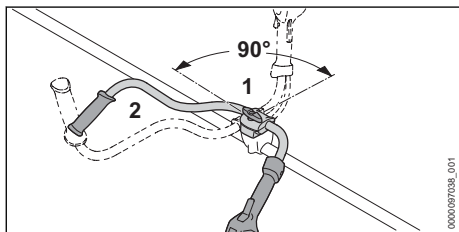

- ▶ Løsne og skru ut vingeskruen (1) inntil håndtaksrøret (2) kan dreies.
- ▶ Drei håndtaksrøret (2) 90° med urviseren og vipp det nedover.
- ▶ Trekk vingeskruen (1) godt til.
- ▶ Trimmeren må oppbevares slik at følgende betingelser er oppfylt:
 - Trimmeren kan ikke velte eller bevege seg.
 - Trimmeren er utenfor rekkevidden til barn.
 - Trimmeren er ren og tørr.
- ▶ Hvis trimmeren skal lagres mer enn 30 dager: Demonter kappeverktøyet.

15.2 Oppbevare batteriet

STIHL anbefaler å oppbevare batteriet i en ladetilstand mellom 40 % og 60 % (2 grønt lysende lysdioder).

- ▶ Batteriet må oppbevares slik at følgende betingelser er oppfylt:
 - Batteriet er utenfor rekkevidden til barn.
 - Batteriet er rent og tørt.
 - Batteriet er i et lukket rom.
 - Batteriet er koblet fra trimmeren.
 - Hvis batteriet er lagret i ladeapparatet: Trekk ut nettpluggen og oppbevar batteriet med et ladenivå mellom 40 % og 60 % (2 grønt lysende lysdioder).
 - Batteriet skal ikke oppbevares utenfor de angitte temperaturgrensene, 20.5.

LES DETTE

- Hvis batteriet ikke oppbevares som beskrevet i bruksanvisningen, kan batteriet bli dypt utladd og skadd uten at det kan repareres igjen.
 - ▶ Lad opp et utladd batteri før oppbevaring. STIHL anbefaler å oppbevare batteriet i en ladetilstand mellom 40 % og 60 % (2 grønt lysende lysdioder).
 - ▶ Oppbevar batteriet adskilt fra trimmeren.

15.3 Oppbevare ladeapparatet

- ▶ Trekk nettpluggen ut av stikkkontakten.

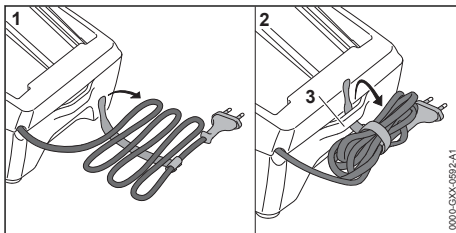

- ▶ Vikle opp tilkoblingsledningen og fest den på ladeapparatet.
- ▶ Ladeapparatet må oppbevares slik at følgende betingelser er oppfylt:
 - Ladeapparatet er utenfor rekkevidden til barn.
 - Ladeapparatet er rent og tørt.
 - Ladeapparatet er i et lukket rom.
 - Ladeapparatet er ikke hengt opp på tilkoblingsledningen eller på holderen (3) for tilkoblingsledningen.
 - Ladeapparatet oppbevares ikke utenfor de angitte temperaturgrensene, 20.5.

16 Rengjøring

16.1 Rengjør trimmeren

- ▶ Slå av trimmeren og ta ut batteriet.
- ▶ Rengjør trimmeren med en fuktig klut.
- ▶ Rengjør lufteslissene med en pensel.
- ▶ Fremmedlegemer fjernes fra batterispolet og batterispolet rengjøres med en fuktig klut.
- ▶ Elektriske kontakter i batterispolet rengjøres med en pensel eller en myk børste.
- ▶ Beskyttelsesgitteret rengjøres med en pensel eller en myk børste.

16.2 Rengjøre beskyttelsen og skjæreverktøyet

- ▶ Slå av trimmeren og ta ut batteriet.
- ▶ Rengjør beskyttelsen og skjæreverktøyet med en fuktig klut eller en myk børste.

16.3 Rengjøre batteriet

- ▶ Rengjør batteriet med en fuktig klut.

16.4 Rengjøre ladeapparatet

- ▶ Trekk nettpluggen ut av stikkkontakten.
- ▶ Rengjør ladeapparatet med en fuktig klut.
- ▶ Rengjør lufteråpningene med en pensel.
- ▶ Rengjør de elektriske kontaktene til ladeapparatet med en pensel eller en myk børste.

17 Vedlikeholde

17.1 Vedlikeholdsintervaller

Vedlikeholdsintervallene avhenger av omgivelsesforholdene og arbeidsforholdene. STIHL anbefaler følgende vedlikeholdsintervaller:

Årlig

- ▶ La trimmeren kontrolleres av en STIHL fagforhandler.

17.2 Slipe metall-kappeverktøyet og kalibrere det

Det krever mye øvelse, for å slipe og kalibrere metall-kappeverktøyet riktig.

19 Utbedre feil

19.1 Utbedre feil på trimmeren eller batteriet

Feil	Lysdioder på batteriet	Årsak	Løsning
Trimmeren starter ikke når den slås på.	1 lysdiode blinker grønt.	Ladetilstanden til batteriet er for lav.	▶ Lad opp batteriet.
	1 lysdiode lyser rødt.	Batteriet er for varmt eller kaldt.	▶ Ta ut batteriet. ▶ La batteriet avkjøles eller oppvarmes.
	3 lysdioder blinker rødt.	Det er en feil i trimmeren.	▶ Ta ut batteriet. ▶ Rengjør de elektriske kontaktene i batterisporet. ▶ Sett inn batteriet. ▶ Slå på trimmeren. ▶ Hvis 3 lysdioder fortsatt blinker rødt: Ikke bruk trimmeren og oppsøk en STIHL fagforhandler.
	3 lysdioder lyser rødt.	Trimmeren er for varm.	▶ Ta ut batteriet. ▶ La trimmeren avkjøles.
	4 lysdioder blinker rødt.	Det er en feil i batteriet.	▶ Ta ut og sett inn igjen batteriet. ▶ Slå på trimmeren. ▶ Hvis 4 lysdioder fortsatt blinker rødt: Ikke bruk batteriet og oppsøk en STIHL fagforhandler.
		Den elektriske forbindelsen mellom trimmeren og batteriet er brutt.	▶ Ta ut batteriet. ▶ Rengjør de elektriske kontaktene i batterisporet. ▶ Sett inn batteriet.
		Trimmeren eller batteriet er fuktig.	▶ La trimmeren eller batteriet tørke,  20.6.

STIHL anbefaler å la en STIHL fagforhandler slipe og kalibrere metall-kappeverktøyer.

- ▶ Slip metall-kappeverktøyet som beskrevet i bruksanvisningen og i pakningen til metall-kappeverktøyet som brukes.

18 Reparere

18.1 Reparer trimmeren, skjæreverktøyet, batteriet og ladeapparatet

Brukeren må ikke reparere trimmeren, batteriet, apparatet og skjæreverktøyet selv.

- ▶ Dersom trimmeren eller skjæreverktøyet blir skadet, oppsøk en STIHL fagforhandler.
- ▶ Hvis batteriet er defekt eller skadet: Skift ut batteriet.
- ▶ Hvis ladeapparatet er defekt eller skadet: Bytt ut ladeapparatet.
- ▶ Hvis tilkoblingsledningen er defekt eller skadet: Ikke bruk ladeapparatet og la en STIHL fagforhandler bytte tilkoblingsledningen.

Feil	Lysdioder på batteriet	Årsak	Løsning
Trimmeren slår seg av under driften.	3 lysdioder lyser rødt.	Trimmeren er for varm.	<ul style="list-style-type: none"> ▶ Ta ut batteriet. ▶ La trimmeren avkjøles.
		Det er en elektrisk feil.	<ul style="list-style-type: none"> ▶ Ta ut og sett inn igjen batteriet. ▶ Slå på trimmeren.
Driftstiden til trimmeren er for kort.		Batteriet er ikke fullstendig ladet.	▶ Lad batteriet fullstendig.
		Brukstiden til batteriet er overskredet.	▶ Skift ut batteriet.
Effektrinnene kan ikke stilles inn.		Girspaken er trykket inn og trimmeren er koblet inn.	▶ Still inn effektnivået som beskrevet i denne bruksanvisningen.
Trådhodet kan ikke demonteres for hånd.		Trådhodet er for godt trukket til.	<ul style="list-style-type: none"> ▶ Blokker viftehodet med pinnen. ▶ Drei trådhodet med hånden. ▶ Trekk pinnen av.
Etter at batteriet settes inn i ladeapparatet, starter ikke ladingen.	1 lysdiode lyser rødt.	Batteriet er for varmt eller kaldt.	▶ Sett inn batteriet i ladeapparatet. Ladingen starter automatisk så snart det tillatte temperaturområdet er nådd.

19.2 Løse feil ved ladeapparatet

Feil	LED på ladeapparatet	Årsak	Løsning
Batteriet lades ikke.	Lysdioden blinker rødt.	Den elektriske forbindelsen mellom ladeapparatet og batteriet er brutt.	<ul style="list-style-type: none"> ▶ Ta ut batteriet. ▶ Rengjør elektriske kontakter på ladeapparatet. ▶ Sett inn batteriet.
		Det er en feil i ladeapparatet.	▶ Ikke bruk ladeapparatet og oppsøk en STIHL fagforhandler.

19.3 Produktstøtte og hjelp til bruk

Produktstøtte og hjelp til bruk er tilgjengelig hos en STIHL fagforhandler.

Kontaktmuligheter og ytterligere informasjon finner du under <https://support.stihl.com> eller www.stihl.com.

20 Tekniske data

20.1 Trimmer STIHL FSA 80.0

- Godkjent batteri: STIHL AK
- Vekt med det tyngste klippehodet og tilhørende tyngste beskyttelse, uten batteri: 4,6 kg
- Lengde uten kappeverktøy: 1775 mm

Gangtid er oppgitt under www.stihl.com/battery-life.

20.2 Batteri STIHL AK

- Batteriteknologi: Litium-ion
- Spenning: 36 V
- Kapasitet i Ah: se typeskilt

- Energiinnhold i Wh: se typeskilt
- Vekt i kg: se typeskilt

20.3 Ladeapparat STIHL AL 101

- Nominell spenning: se typeskilt
- Frekvens: se typeskilt
- Nominell effekt: se typeskilt
- Ladestrøm: se typeskilt

Ladetiden er oppgitt under www.stihl.com/charging-times.

20.4 Skjøteledninger

Hvis det brukes en skjøteledning må lederne minst ha følgende tverrsnitt, avhengig av spenningen og lengden på skjøteledningen:

Hvis den nominelle spenningen på typeskiltet er 220 V til 240 V:

- Ledningslengde opptil 20 m: AWG 15 / 1,5 mm²
- Ledningslengde 20 m opptil 50 m: AWG 13 / 2,5 mm²

Hvis den nominelle spenningen på typeskiltet er 100 V til 127 V:

- Ledningslengde opptil 10 m: AWG 14 / 2,0 mm²
- Ledningslengde 10 m opptil 30 m: AWG 12 / 3,5 mm²

20.5 Temperaturgrenser



- Batteriet er ikke beskyttet mot enhver miljøpåvirkning. Dersom batteriet utsettes for bestemte miljøpåvirkninger, kan det ta fyr eller eksplodere. Personer kan bli alvorlig skadet og materielle skader kan oppstå.
 - ▶ Ikke lad opp batteriet under - 20 °C eller over + 50 °C.
 - ▶ Ikke bruk trimmeren, batteriet eller ladeapparatet under - 20 °C eller over + 50 °C.
 - ▶ Ikke oppbevar trimmeren, batteriet eller ladeapparatet under - 20 °C eller over + 70 °C.

20.6 Anbefalte temperaturområder

For optimal ytelsesevne hos trimmeren, batteriet og ladeapparatet må man overholde det anbefalte temperaturområdet:

- Lading: + 5 °C til + 40 °C
- Bruk: - 10 °C til + 40 °C
- Oppbevaring: - 20 °C til + 50 °C

Hvis batteriet lades opp, brukes eller oppbevares utenfor de anbefalte temperaturområdene, kan ytelsen bli redusert.

Hvis batteriet er vått eller fuktig, lar du det ligge og tørke på temperaturer over + 15 °C og under +50 °C i minst 48 t med under 70 % luftfuktighet. Høyere luftfuktighet kan forlenge tørketiden.

20.7 Lydverdier og vibrasjonsverdier

K-verdien for lydtryknivåene er 2 dB(A). K-verdien for lydeffektivnivåene er 2 dB(A). K-verdien for vibrasjonsverdiene er 2 m/s².

STIHL anbefaler å bruke hørselsvern.

Bruk med klippehode unntatt PolyCut 18-2

- Lydtryknivå L_{pA} målt iht. IEC 62841-4-4: 81 dB(A)

- Målt lydeffektivnivå L_{WA} iht. IEC 62841-4-4: 94 dB(A)
- Vibrasjonsverdi a_{HV} målt iht. IEC 62841-4-4:
 - Betjeningshåndtak: 1,9 m/s²
 - venstre håndtak: 3,2 m/s²

Bruk med klippehodet PolyCut 18-2

- Lydtryknivå L_{pA} målt iht. IEC 62841-4-4: 82 dB(A)
- Målt lydeffektivnivå L_{WA} iht. IEC 62841-4-4: 93 dB(A)
- Vibrasjonsverdi a_{HV} målt iht. IEC 62841-4-4:
 - Betjeningshåndtak: 1,3 m/s²
 - venstre håndtak: 1,9 m/s²

Bruk med metall-skjæreverktøy

- Lydtryknivå L_{pA} målt iht. IEC 62841-4-4: 81 dB(A)
- Målt lydeffektivnivå L_{WA} iht. IEC 62841-4-4: 94 dB(A)
- Vibrasjonsverdi a_{HV} målt iht. IEC 62841-4-4:
 - Betjeningshåndtak: 1,4 m/s²
 - venstre håndtak: 2,4 m/s²

De angitte lyd- og vibrasjonsverdiene ble målt med en standardisert testprosedyre og kan benyttes til sammenligning av elektriske apparater. Lyd- og vibrasjonsverdiene som faktisk oppstår, kan avvike fra de angitte verdiene avhengig av typen arbeid og det brukte tilbehøret. De angitte lyd- og vibrasjonsverdiene kan benyttes til en foreløpig vurdering av lyd- og vibrasjonsbelastningen. Den faktiske lyd- og vibrasjonsbelastningen må anslås. Derved kan det også tas hensyn til periodene der elektriske apparatet er slått av, og periodene der det er slått på men går uten belastning.

Informasjon angående oppfyllelse av arbeidsgiverdirektivet om vibrasjon 2002/44/EF er angitt under www.stihl.com/vib.

20.8 REACH

REACH betegner en EF-forordning for registrering, vurdering og godkjenning av kjemikalier.

Informasjon om oppfyllelse av REACH forordningen er angitt under www.stihl.com/reach.

21 Kombinasjoner av skjæreverktøy og beskyttelser

21.1 Kombinasjoner av kappeverktøy, beskyttelser og bæresystemer

Kappeverktøy	Beskyttelse	Bæresystem
<ul style="list-style-type: none"> – Klippehode PolyCut 18-2 (Ø 335 mm) Klippehode med skjæretråder "rund, stillestående" med diameter 2,4 mm: <ul style="list-style-type: none"> – Klippehode AutoCut 25-2 – Klippehode AutoCut C 26-2 – Klippehode AutoCut 27-2 – Klippehode DuroCut 20-2 – Klippehode SuperCut 20-2 – Klippehode TrimCut C 32-2 	<ul style="list-style-type: none"> – Beskyttelse for tråd-hoder (Ø 380 mm) 	<ul style="list-style-type: none"> – Enkel skuldersele – Dobbel skuldersele med hurtigkoble-sinnretning
<ul style="list-style-type: none"> – Gresskutteblad 230-2 (Ø 230 mm) – Gresskutteblad 230-4 (Ø 230 mm) – Gresskutteblad 230-8 (Ø 230 mm) 	<ul style="list-style-type: none"> – Beskyttelse for metall-kappeverktøy (Ø 230 mm) 	

Beskrivelse av støttesystemer



Enkel skuldersele



Dobbel skuldersele

22 Reservedeler og tilbehør

22.1 Reservedeler og tilbehør

STIHL Disse symbolene identifiserer STIHL reservedeler og originalt STIHL tilbehør.

STIHL anbefaler å bruke STIHL reservedeler og originalt STIHL tilbehør.

Reservedeler og tilbehør fra andre produsenter kan ikke vurderes av STIHL med hensyn til pålitelighet, sikkerhet og egnethet til tross for løpende markedsobservasjon og STIHL kan ikke garantere for deres bruk.

Originale STIHL reservedeler og originalt STIHL tilbehør fås kjøpt hos en STIHL fagforhandler.

23 Kassering

23.1 Kassering av trimmer, batteri og ladeapparat

Informasjon om kassering er tilgjengelig hos lokale myndigheter eller hos din STIHL-fagforhandler.

Upassende avfallshåndtering kan være skadelig for helse og miljø.

- ▶ STIHL-produkter, inkludert emballasje, tilføres en egnet gjenvinningsstasjon i samsvar med lokale forskrifter.
- ▶ Må ikke kasseres med husholdningsavfallet.

24 EU-samsvarserklæring

24.1 Trimmer STIHL FSA 80.0

ANDREAS STIHL AG & Co. KG
Badstraße 115
D-71336 Waiblingen

Tyskland

påtar seg alene ansvaret for at

- Modell: Batteridrevet trimmer
- Maskinkategori: gresstrimmer, ryddesag
- Varemerke: STIHL
- Type: FSA 80.0
- Serieidentifikasjon: FA08

oppfyller de gjeldende bestemmelsene til direktivene 2011/65/EU, 2006/42/EF, 2014/30/EU og 2000/14/EF, og er utviklet og produsert i henhold til følgende standarder, som gjaldt ved produktjonsdato: EN 55014-1, EN 55014-2,

EN 62841-1 og ISO 12100, med hensyn til IEC 62841-4-4, EN 60335-1 og EN 50636-2-91.

Det målte og garanterte lydeffektnivået ble beregnet i henhold til direktivet 2000/14/EF, vedlegg VI.

Ansvarlig kontrollorgan: VDE test- og sertifiseringsinstitutt, Merianstraße 28, 63069 Offenbach am Main, Tyskland

- Målt lydeffektnivå: 94 dB(A)
- Garantert lydeffektnivå: 96 dB(A)

De tekniske dokumentene oppbevares ved produktgodkjenningen til ANDREAS STIHL AG & Co. KG.

Byggeår, produksjonsland og maskinnummer er angitt på trimmeren.

Waiblingen, 15.10.2022

ANDREAS STIHL AG & Co. KG

med fullmakt fra 

Robert Olma, Vice President, Regulatory Affairs & Global Governmental Relations

25 Produsentens samsvarserklæring for UKCA

25.1 Trimmer STIHL FSA 80.0

**UK
CA**

ANDREAS STIHL AG & Co. KG

Badstraße 115

D-71336 Waiblingen

Tyskland

påtar seg alene ansvaret for at

- Modell: Batteridrevet trimmer
- Maskinkategori: gresstrimmer, ryddesag
- Varemerke: STIHL
- Type: FSA 80.0
- Serieidentifikasjon: FA08

oppfyller de gjeldende bestemmelsene til de britiske direktivene The Restriction of the Use of Certain Hazardous Substances in Electrical and Electronic Equipment Regulations 2012, Supply of Machinery (Safety) Regulations 2008, Electromagnetic Compatibility Regulations 2016 og Noise Emission in the Environment by Equipment for use Outdoors Regulations 2001 og er utviklet og produsert i henhold til følgende stan-

darder, som gjaldt ved produksjonsdato: EN 55014-1, EN 55014-2, EN 62841-1 og ISO 12000 med hensynstagen til IEC 62841-4-4, EN 60335-1 og EN 50636-2-91.

Det målte og garanterte lydeffektnivået ble beregnet i henhold til det britiske direktivet Noise Emission in the Environment by Equipment for use Outdoors Regulations 2001, Schedule 9.

Ansvarlig kontrollorgan: AnP Certification Limited, 2 Parkfield Street, Rusholme, Manchester M 14 4PN

- Målt lydeffektnivå: 94 dB(A)
- Garantert lydeffektnivå: 96 dB(A)

De tekniske dokumentene oppbevares hos ANDREAS STIHL AG & Co. KG.

Byggeår, produksjonsland og maskinnummer er angitt på trimmeren.

Waiblingen, 15.10.2022

ANDREAS STIHL AG & Co. KG

med fullmakt fra 

Robert Olma, Vice President, Regulatory Affairs & Global Governmental Relations

26 Adresser

www.stihl.com

27 Generelle sikkerhetsanvisninger for elektroverktøy

27.1 Innledning

Dette kapittelet gjengir de generelle sikkerhetsanvisningene som er angitt i standarden EN/IEC 62841 for håndførte motordrevne elektroverktøy.

STIHL må gjengi disse tekstene.

Sikkerhetsanvisningene som er angitt under "Elektrisk sikkerhet" for unngåelse av elektrisk støt gjelder ikke for STIHL batteri-produkter.

ADVARSEL

- Les sikkerhetsanvisningene, instruksene, illustrasjoner og tekniske data som følger med dette verktøyet. Unnlattelse av å overholde de påfølgende sikkerhetsanvisningene og instruksene kan føre til elektrisk støt, brann og/eller alvorlige personskader. **Oppbevar alle sikkerhetsanvisninger og instruksjoner for senere bruk.**

Begrepet "Elektroverktøy" som brukes i sikkerhetsanvisningene gjelder for strømdrevne elektroverktøy (med strømkabel) eller batteridrevne elektroverktøy (uten strømkabel).

27.2 Sikkerhet på arbeidsplassen

- Hold arbeidsområdet rent og godt belyst.** Uorden eller ubelyste arbeidsområder kan føre til ulykker.
- Ikke arbeid med elektroverktøyet i eksplosjonsfarlig omgivelse, der det befinner seg brennbare væsker, gass eller støv.** Elektroverktøy lager gnister, som kan antenne støvet eller dampen.
- Hold barn og andre personer unna når du bruker elektroverktøyet.** Distraksjoner kan føre til at du mister kontrollen over elektroverktøyet.

27.3 Elektrisk sikkerhet

- Tilkoblingspluggen til elektroverktøyet må passe inn i stikkkontakten. Pluggen må på ingen måter endres. Ikke bruk adapterpluggen sammen med jordet elektroverktøy.** Pluggen som ikke er endret og passende stikkontakter reduserer faren for elektrisk støt.
- Unngå kroppskontakt med jordete overflater til f.eks. rør, radiatorer, ovner og kjøleskap.** Det er økt fare for elektrisk støt, når kroppen din er jordet.
- Hold elektroverktøy unna regn og fuktighet.** Hvis det kommer inn vann i et elektroverktøy øker dette faren for elektrisk støt.
- Ikke bruk tilkoblingsledningen til andre formål. Bruk aldri tilkoblingsledningen til å bære, trekke eller trekke ut støpselet til elektroverktøyet. Hold tilkoblingsledningen unna varme, olje, skarpe kanter eller bevegelige deler.** Skadde eller vridde tilkoblingsledninger øker faren for elektrisk støt.
- Hvis du arbeider utendørs med elektroverktøyet, må du kun bruke skjøteledninger, som er egnet for utendørs bruk.** Bruk av en skjøteledning som er egnet for utendørs bruk reduserer faren for elektrisk støt.
- Hvis det ikke er mulig å unngå drift av elektroverktøyet i fuktig omgivelse, må du bruke en jordfeilbryter.** Bruk av en jordfeilbryter reduserer faren for elektrisk støt.

27.4 Sikkerhet av personer

- Vær oppmerksom, pass på hva du holder på med, og gå fornuftig frem ved arbeid med et**

elektroverktøy. Ikke bruk elektroverktøy, når du er trøtt eller er under innflytelse av rusmidler, alkohol eller medikamenter. Ett øyeblikks uoppmerksomhet ved bruk av elektroverktøyet kan føre til alvorlige personskader.

- Bruk personlig verneutstyr og alltid en vernebrille.** Bruk av personlig verneutstyr, som støvmaske, sklisliske sikkerhetssko, vernehjelm eller hørselsvern, alt etter type og bruk av elektroverktøyet, reduserer faren for personskader.
- Unngå utilsiktet igangsetting. Forsikre deg om at elektroverktøyet er slått av, før du kobler det til strømforsyningen og/eller kobler til batteriet, plukker det opp eller bærer det.** Hvis du har fingeren på bryteren mens du bærer elektroverktøyet eller kobler elektroverktøyet til strømforsyningen mens det er slått på, kan dette føre til ulykker.
- Fjern innstillingsverktøy eller skrunøkler, før du slår på elektroverktøyet.** Et verktøy eller en nøkkel, som befinner seg i en roterende del av elektroverktøyet, kan føre til personskader.
- Unngå unormal kroppsholdning. Sørg for sikker stand og hold til enhver tid balansen.** Slik kan du i uventede situasjoner bedre kontrollere elektroverktøyet.
- Bruk egnede klær. Ikke bruk vide klær eller smykker. Hold hår og klær unna bevegelige deler.** Løse klær, smykker eller langt hår kan trekkes inn av bevegelige deler.
- Hvis det er mulig å montere støvavtrekks- og oppsamlingsinnretninger, må de kobles til og brukes på riktig måte.** Bruk av støvavtrekk kan redusere farene gjennom støv.
- Men du må ikke føle deg for sikker, og ikke heve deg selv over sikkerhetsreglene for elektroverktøy, selv om du etter hyppig bruk er kjent med elektroverktøyet.** Uaktsom handling kan i løpet av få sekunder føre til alvorlige personskader.

27.5 Bruk og behandling av elektroverktøyet

- Elektroverktøyet må ikke overbelastes. Ved arbeidet må du alltid bruke elektroverktøyet som er ment for dette.** Med det egnede elektroverktøyet arbeider du bedre og sikrere i det angitte ytelsesområdet.
- Ikke bruk elektroverktøy, som har en defekt bryter.** Et elektroverktøy som ikke lenger kan slå på eller av, er farlig og må repareres.

- c) **Trek pluggen ut av stikkontakten og/eller fjern det avtakbare batteriet, før du foretar innstillinger på apparatet, bytter deler på bruksredskaper eller legger til side elektroverktøyet.** Denne forholdsregelen hindrer utilsiktet start av elektroverktøyet.
 - d) **Elektroverktøy som ikke brukes må oppbevares utenfor rekkevidden til barn. Ikke la personer som ikke er kjent med det eller ikke har lest disse anvisningene, bruke elektroverktøyet.** Elektroverktøy er farlige, hvis de brukes av uerfarne personer.
 - e) **Elektroverktøy og bruksredskaper krever nøye pleie. Kontroller om bevegelige deler fungerer feilfritt og ikke klemmer, om deler er brukket eller ødelagt, slik at funksjonen til elektroverktøyet er redusert. Skadde deler må repareres før elektroverktøyet brukes.** Mange ulykker kan føres tilbake til dårlig vedlikehold av elektroverktøy.
 - f) **Skjæreverktøy skal holdes skarpe og rene.** Skjæreverktøy som pleies godt og har skarpe skjærekanten klemmer mindre og føres lettere.
 - g) **Elektroverktøy, bruksverktøy, bruksredskaper osv. skal brukes tilsvarende disse anvisningene. Derved må du ta hensyn til arbeidsforholdene og arbeidet som skal utføres.** Bruk av elektroverktøy for andre anvendelser enn det de er ment for kan føre til farlige situasjoner.
 - h) **Hold alle håndtak og gripeflater tørre, rene og fri for olje og fett.** Glatte håndtak og gripeflater tillater ikke sikker betjening og styring av elektroverktøyet i uforutsigbare situasjoner.
- d) **Ved feil bruk kan væske lekke ut av batteriet. Unngå kontakt med den. Skyll med vann ved tilfeldig kontakt. Hvis væsken kommer inn i øynene, må du i tillegg konsultere en lege.** Væske som lekker ut kan føre til hudirritasjoner eller forbrenninger.
 - e) **Ikke bruk batterier som er skadet eller forandret.** Batterier som er skadet eller forandret kan ha uforutsigbar atferd og føre til brann, eksplosjon eller fare for personskader.
 - f) **Batteriet må ikke utsettes for brann eller for høye temperaturer.** Brann eller temperaturer på over 130 °C (265 °F) kan føre til eksplosjon.
 - g) **Følg alle anvisningene for lading og lad batteriet eller det batteridrevne verktøyet aldri utenfor temperaturområdet som er angitt i bruksanvisningen.** Feil lading eller lading utenfor det tillatte temperaturområdet kan ødelegge batteriet eller øke faren for brann.

27.7 Service

- a) **Elektroverktøyet skal kun repareres av kvalifisert fagpersonell og kun med original-reservedeler.** På denne måten sikres det, at sikkerheten til elektroverktøyet opprettholdes.
- b) **Skadde batterier skal ikke vedlikeholdes.** Vedlikehold av batteriet skal kun gjøres av produsenten eller autorisert kundeservice.

27.8 Sikkerhetsanvisninger for gresstrimmer, ryddesag og ryddesag med sagblad

- a) **Ikke bruk maskinen ved dårlig vær, spesielt ved fare for tordenvær.** Dette vil redusere faren for å bli truffet av lyn.
- b) **Undersøk arbeidsområdet grundig for villdyr.** Villdyr kan skades av en løpende maskin.
- c) **Undersøk arbeidsområdet grundig og fjern alle steiner, stokker, tråder, bein og andre fremmedlegemer.** Deler som slynges ut kan føre til personskader.
- d) **Før bruk av maskinene må du alltid kontrollere at skjæreverktøyet eller sagbladet og skjære- eller sagenheten ikke er skadet.** Faren for personskader øker dersom deler er skadet.
- e) **Følg anvisningene for bytte av verktøy som benyttes.** Sagbladmuttere eller -skruer som trekkes til på upassende vis kan enten skade sagbladet eller føre til at det løsner.

27.6 Bruk og behandling av det batteridrevne verktøyet

- a) **Batterier må kun lades med ladeapparater som anbefales av produsenten.** Gjennom et ladeapparat, som er egnet for en bestemt type batterier, er det brannfare, hvis det brukes med andre batterier.
- b) **Benytt kun batterier som er ment for dette i elektroverktøy.** Bruk av andre batterier kan føre til personskader eller brannfare.
- c) **Batterier som ikke brukes må holdes unna binders, mynter, nøkler, spikre, skruer eller andre små metalgjenstander, som kan føre til forbikobling av kontaktene.** En kortslutning mellom batterikontaktene kan føre til forbrenninger eller brann.

- f) **Skjæreværktøyets nominelle turtall må være minst like høy som maksimumsturtallet oppført på maskinen.** Skjæreværktøy som dreier raskere enn sitt nominelle turtall kan knekke og fly omkring.
- g) **Bruk vernebriller, hodebeskyttelse og vernehansker.** Egnet personlig verneutstyr gir reduserte personskader som følge av deler som flyr omkring, eller tilfeldig kontakt med skjæretråd eller sagblad.
- h) **Bruk alltid sklisikre, støttende sko ved drift av maskinen. Arbeid aldri barbeint eller med åpne sandaler.** På den måten reduseres faren for en fotskade ved kontakt med roterende skjæretråd eller sagblad.
- i) **Bruk alltid vernesko ved drift av maskinen. Arbeid aldri barbeint eller med åpne sandaler.** På den måten reduseres faren for en fotskade ved kontakt med roterende skjæretråd eller sagblad.
- j) **Bruk alltid langbukser ved bruk av maskinen.** Bar hud øker sannsynligheten for personskader grunnet objekter som slenges ut.
- k) **Hold utenforstående unna ved drift av maskinen.** Deler som slynges ut kan føre til alvorlige personskader.
- l) **Bruk alltid begge hender ved bruk av maskinen.** Hold maskinen med begge hender for å unngå å miste kontrollen.
- m) **Hold maskinen kun på de isolerte håndtakene ettersom skjæretråden eller sagbladet kan treffe skjulte strømledninger eller egen strømkabel.** Dersom skjæretrådene eller sagbladet kommer i kontakt med en strømførende ledning, kan de bli strømførende og gi brukeren elektrisk støt.
- n) **Pass alltid på at du står stabilt, og bruk maskinen kun når du står på bakken.** Glatt underlag eller ustabile gulv kan føre til at du mister likevekten eller kontrollen over maskinen.
- o) **Ikke foreta drift av maskinen i svært bratte skråninger.** Dermed reduseres faren for å miste kontrollen, skli og falle, noe som kan føre til personskader.
- p) **Påse at produktet står trygt ved arbeider på oppheng; arbeid alltid på tvers av opphengen, aldri oppover eller nedover, og vær ekstremt forsiktig ved endring av arbeidsretningen.** Dermed reduseres faren for å miste kontrollen, skli og falle, noe som kan føre til personskader.
- q) **Ved arbeidet må du holde alle kroppsdelene unna skjæretråden eller sagbladet. Før du slår på maskinen, må du sikre at skjæretråden eller sagbladet ikke berører noe.** Et øyeblikks uoppmerksomhet mens du bruker maskinen kan føre til personskade på deg eller andre.
- r) **Maskinen må aldri benyttes over midjehøyde.** Dette bidrar til å unngå en utilsiktet kontakt med skjæretråden eller sagbladet, og muliggjør en bedre kontroll over maskinen i uventede situasjoner.
- s) **Vær forberedt på at den fjæres tilbake ved skjæring av kratt og skog som står under spenning.** Ved avspenning av trefibre kan kratt og skog treffe brukeren og/eller føre til at maskinen ikke lenger er under kontroll.
- t) **Vær ekstra forsiktig ved kutting av kratt og unge trær.** Det tynne materialet kan sette seg fast i sagbladet og slå mot deg eller få deg til å miste likevekten.
- u) **Du må holde maskinen under kontroll og ikke berøre noen sagblader eller andre farlige deler mens disse fremdeles er i bevegelse.** Dette reduserer faren for personskade grunnet bevogende deler.
- v) **Bær maskinen når den er slått av og vendt vekk fra kroppen din.** Passende håndtering av maskinen reduserer sannsynligheten for en tilfeldig kontakt med det roterende sagbladet.
- w) **Ved transport eller lagring av maskinen må du alltid sette beskyttelseshetten på metallsagbladet.** Passende håndtering av maskinen reduserer sannsynligheten for en tilfeldig kontakt med sagbladet.
- x) **Bruk kun ekstra tråder, skjærehoder og sagbladet i henhold til produsentens retningslinjer.** Feil reservedeler kan øke faren for brudd eller personskader.
- y) **Sikre at bryteren er slått av og batteriet er tatt ut før du fjerner et fastklemt materiale eller utfører vedlikehold på maskinen.** Uventet drift av maskinen ved fjerning av fastklemt materiale kan føre til alvorlige personskader.

27.9 Sikkerhetsinformasjon om rekyll

Rekyll er en plutselig bevegelse av maskinen sidelengs, forover eller bakover, som kan oppstå hvis skjæreutstyret setter seg fast eller blir sittende fast i en gjenstand som et ungt tre eller en stubbe. Det kan være alvorlig nok til å drive maskinen og/eller brukeren i alle retninger, noe

som til slutt fører til tap av kontrollen over maskinen.

Rekyl og tilhørende farer kan unngås ved å ta passende forholdsregler som beskrevet nedenfor.

- a) **Hold maskinen fast med begge hendene og legg armene i en stilling der du kan fange opp rekylkraften. Hold deg på venstre side av maskinen.** Rekyl kan øke fare for personskade grunnet uventet bevegelse av maskinen. Brukeren kan få kontroll på rekylkraften ved hjelp av egnede sikkerhetstiltak.
- b) **Dersom sagbladet er klemt fast eller dersom du avbryter arbeidet, må du slå av maskinen og holde den rolig i materialet til sagbladet har stoppet helt. Når sagbladet er klemt fast, må du aldri fjerne maskinen fra materialet eller trekke den bakover mens sagbladet beveger seg – ellers kan det oppstå rekyl.** Finn årsaken og løs problemet for fastklemmingen av sagbladet.
- c) **Ikke bruk stumpe eller skadde sagblader.** Stumpe eller skadde sagblad øker risikoen for at det blir sittende fast eller klemt fast med en gjenstand, og kan føre til rekyl.
- d) **Sørg alltid for god sikt over materialet som skal skjæres.** Rekyl er mer sannsynlig i områder der man kan ikke så godt kan se materialet som skal skjæres.
- e) **Slå av maskinen når du nærmer deg andre personer under arbeidet.** Andre personer kan lettere bli truffet og skadd av et roterende sagblad ved rekyl.

www.stihl.com



0458-026-9101-A



0458-026-9101-A